

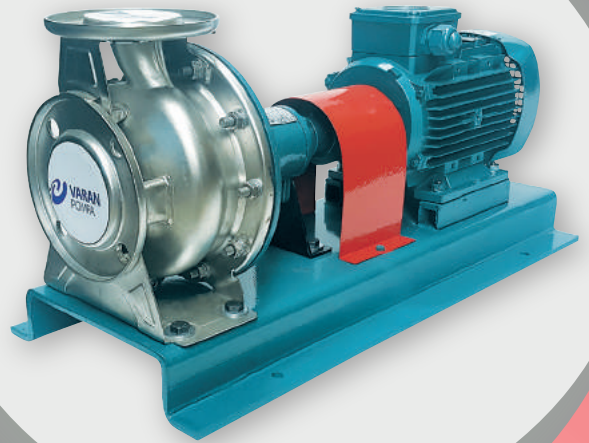

# VARAN POMPA

Kasım 2019 Fiyat Listesi

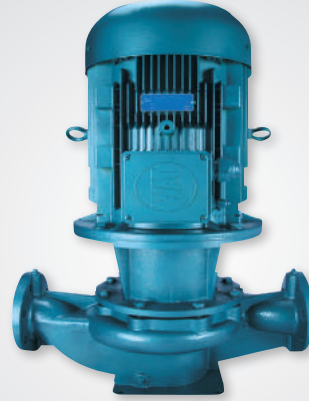

ISO 9001

ISO 45001



TSEK





55  
911

**MERKEZ**

Eseşehir Mah. Kömür Sok. No:15  
34776 Ümraniye / İstanbul  
+90 216 364 4646

[www.salter.com.tr](http://www.salter.com.tr)

**ŞUBE**

Metal İş Sanayi Sitesi 12. Blok No:7/9  
34490 İkitelli / İstanbul  
+90 212 671 47 97

[info@salter.com.tr](mailto:info@salter.com.tr)

**İZMİR**

Tuna Mah. Sanat Cad. No:17/C  
Selçuklu İş Merkezi Çamdibi  
35090 Bornova / İzmir  
+90 232 459 2215

[www.izmirsalter.com](http://www.izmirsalter.com)



## Company Profile

VARAN POMPA (Varan Tulumba San. ve Tic. Ltd. Şti.), Founded in 1975, is a sharply developing enterprise located in Çobançeşme, İstanbul, is mainly specialized in producing Water Pumps and Booster Systems reaching 800 different types with flows ranging from 1m<sup>3</sup>/h up to 1200m<sup>3</sup>/h, max. heads ranging from 12 m to 400 m.

Varan Pompa, in the past 40 years grew from small workshop into a improving factory. In 1987 The Company moved production facility to its building in Çobançeşme , İstanbul, located at 5 minutes from İstanbul Atatürk Airport and World Trade Center. By 1994, company's administrative and commercial activities moved to its building in Avclar, İstanbul.

We are proud of being the first company in Turkey to have produced peripheral pumps, vibration submersible pumps and pressure tanks for booster systems. Besides, our quality, on-time production and delivery has always been the principal of the company since the establishment.

In recent years with the participation of second generation in administration, the company has aimed to develop industrial pumps and booster systems. Meanwhile Varan Pompa has specialized in pumps and boosters attuned to the needs of clients. Furthermore the company has committed to adopt office automation systems and computer aided design to provide an advantageous platform for technical innovation.

Based on good reputation and quality, the company continues to produce CE, TSE certified pumps and TSEK certified booster systems certificated pumps coupled with CE, TSE, ISO9001 and ISO14001 certified motors complying with IEC, DIN, VDE and UL standards. Since 2009 Varan Pompa has launched fire-fighting pumps and also the models conforming to NFPA 20. Varan Pompa products are sold all over Turkey through 350 dealers and technical services provided by 100 agencies. Varan products are also exported to Iraq, Syria, Algeria, Albania, Serbia, Libia, Turkmenistan, Afghanistan, Cyprus, Kyrgyzstan, Mexico, Saudi Arabia, Georgia, England, Russia, Senegal, Azerbaijani, Bosnia&Herzegovina, Croatia, Romania, Poland, Macedonia, Czech Republic, Kazakhstan, Lithuania, Qatar, U.A.E.

Our main aim will always be your complete satisfaction and Our product selection will always be based on our clients' requirements, where we shall endeavour to offer what we believe to be the most appropriate equipment at reasonable price.



## İçindekiler-Index



### Pompalar - Pumps

02 - 102

QB	Sürtme Çarklı / Peripheral	03
KS, 2TCP	Çift Kademeli Monoblok / Double Stage Close-coupled	04 - 05
CS, S, CPM, THF, HFM, VS	Monoblok Santrifüj / Close-coupled Centrifugal	06 - 11
CH, JET, SJET-100A	Jet (Kendinden Emişli) / Jet (Self priming)	12 - 13
H-2	Pis Su Pompası / Waste Water Pump	14
DWK,BLC,DWB,CA,CY,CMF,CM,CVL,CVF	Paslanmaz Çelik Pompalar / Stainless Steel Pumps	15 - 31
CAS,CES (3000 & 1500 d/d)	Salyangoz Monoblok Santrifüj / Volute Casing Close-coupled Centrifugal	32 - 44
CES-i (3000 & 1500 d/d)	Hat Tipi Santrifüj Pompalar / Inline Centrifugal Pumps	45 - 57
AS, BS, ES (3000 & 1500 d/d)	Salyangoz, Kaplinli Santrifüj / Volute Casing Long-coupled Centrifugal	58 - 82
VM	Kademeli Pompalar (Noryl Çark) / Multi-Stages (Noryl impeller)	83
KD, VKD, K, VK	Kademeli Pompalar(Pik Döküm) / Multi-Stages (Iron casting)	84 - 93
SP	Havuz Pompaları / Swimming Pool	94



### Dalgıç/Drenaj - Submersible/Drainage Pumps

95 - 102

VF	Endüstriyel Pis & Az Kirlı Su Drenaj / Clean & Waste Water Drainage Pumps	96 - 97
QDP, QDS, QDX	Temiz ve Az Kirlı Su Drenaj Pompaları / Clean Water Drainage Pumps	98
WQD	Monofaze Pis Su Drenaj Pompaları / Waste Water Drainage Pumps	98
CUT, WQK	Bıçaklı Drenaj Pompaları / Waste Water Drainage Pumps	99
4SD, 4STM, STM	Derin Kuyu Dalgıç / Deep Well Submersibles	100 - 102



### Hidrofor - Booster Systems

103 - 117

Paket Hidroforlar	Packaged Booster Sets	104 - 106
PVM	Dik Pompalı Hidroforlar / Vertical Pump Boosters	107 - 109
CVL	Dik Pompalı Hidroforlar / Vertical Pump Boosters	110 - 112
KD, VKD	Dik Pompalı Hidroforlar / Cutting System Drainage Pumps	113 - 116
Ekipman	Hidrofor Tankları, Hidrofor Kitleri / Booster Tanks, Automatic Pressure Controllers	117



### Yangın Pompa ve Hidroforları - Fire-Fighting Pumps/Booster Sets

118 - 124

ES & K & VK SERİSİ	Özel Üretim Dizelli Yangın Hidroforları	119
PVM		120
KD, VKD		121 - 124

### Yedek Parçalar - Spare Parts

125 - 134

### Teknik Bilgiler - Technical Information

135 - 139

- Fiyatlarımıza K.D.V. dahil değildir.
  - Teslimat yeri fabrika adresimizdir.
  - Özel ambalajlar ekstra ücrete tabidir.
  - Ürünler isteğe bağlı olarak kargo veya ambarla sevk edilebilir.
  - Ürünlerimiz üretim hatalarına karşı 2 yıl garantilidir.
  - Ürünün kullanım amacı harici uygulamalar ürünü garanti kapsamı dışında bırakır.
  - Ürünler fotoğrafa göre farklılık gösterebilir
  - Yetkili Servis tarafından devreye alınmayan ürünler garanti kapsamına girmez.
- (Devreye alma işleminden önce Su ve Elektrik tesisatı kullanıcı tarafından hazırlanmış olmalıdır)



# Pompalar Pumps



## SÜRTME ÇARKLI (PREFERİKAL) POMPALAR

### PERIPHERAL PUMPS

TİP TYPE	Bağlantı Giriş x Çıkış Inlet x Outlet	HP	kW	MOTOR				m <sup>3</sup> /h	Debi (Q) - Capacity					Fiyat Price USD
				V		A			0.6	1	1.5	2	3	
				Mono	Tri	Mono	Tri							
QB 60	1"x1"	0,5	0,37	220		2,5		Hm (mSS)	35	29	20	10		\$ 45
QB 60	1"x1"	0,5	0,37		380		1		35	29	20	10		\$ 45
QB 80	1"x1"	1	0,75	220		5,5			60	56	50	40	22	\$ 70
QB 80	1"x1"	1	0,75		380		1,8		60	56	50	40	22	\$ 70

#### TEKNİK ÖZELLİKLER

- Çark: Bronz
- Gövde: Pısk döküm GG-25 (Gövde iç kısım pırnc kaplı)
- Mil: Çelik (C1050 Krom kaplı)
- Sızdırmazlık: Mekanik salmastra (Karbon /Seramik/NBR) Ø12
- Sıvı sıcaklığı: +5°C ~ +60°C
- Devir Hızı: 2900d/dak.
- Koruma sınıfı: IP 44
- izolasyon sınıfı: F
- Emme derinliği: 6.5mt.

#### TECHNICAL DATA

- Impeller: Bronze
- Pump Body: GG-25 Cast iron (Brass plated body)
- Shaft: Steel (C1050 Chrome plated)
- Non-Leakage: Mechanical seal (Carbon / Ceramic/NBR) Ø12
- Liquid Temp.: +5°C ~ +60°C
- Speed: 2900 rpm.
- Protection Class: IP44
- Insulation Class: F
- Suction lift: Max 6.5 m.



QB

#### KULLANIM ALANLARI

- Yüksek basınç
- Hidrofor sistemleri
- Konutlar
- Bahçe sulama
- Endüstri ve inşaatlar
- Besli kazanları

#### APPLICATIONS

- High pressure
- Booster systems
- Residences
- Irrigation
- Industrial plants, Constructions
- Boilers

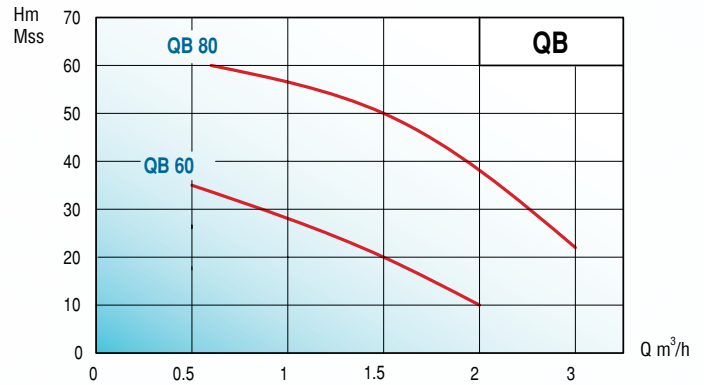
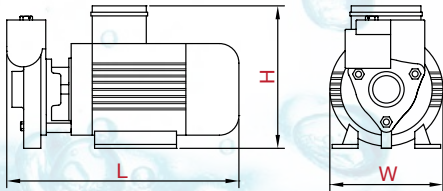

TİP TYPE	Boyutlar - Dimensions (mm)			Ağırlık Weight Kg.
	Boy-L	Yük-H	En-W	
	Length	Height	Width	
QB 60	250	160	125	5.4
QB 80	310	180	130	10



## KS

### ÇİFT KADEMELİ MONOBLOK POMPALAR

DOUBLE STAGE CLOSE COUPLED PUMPS

TİP TYPE	Bağlantı Giriş x Çıkış Inlet x Outlet	MOTOR						m <sup>3</sup> /h	Debi (Q) - Capacity						Fiyat (TL) Price (TL)	
		HP	kW	V		A			1.5	3	5	7	10	15	MONO	TRİ
	Mono			Tri	Mono	Tri										
KS-115	1"x1"	1.5	1.1	220	380	7.3	2.5	41	38	31	20			1,600 ₺	1,460 ₺	
KS-12	1"x1"	2	1.5	220	380	11.2	3.18	46	43	37	30			1,720 ₺	1,600 ₺	
KS-142	1 1/4"x1 1/4"	2	1.5	220	380	11.2	3.18	50	47	43	37	28		1,770 ₺	1,660 ₺	
KS-143	1 1/4"x1 1/4"	3	2.2	220	380	14.9	4.8	55	53	49	45	38		1,860 ₺	1,850 ₺	
KS-155	1.5"x1 1/4"	5.5	4.0	-	380	-	8.8	67	64	61	58	52	40		2,490 ₺	
KS-157	1.5"x1.5"	7.5	5.5	-	380/660	-	10.5	70	68	66	62	56	47		2,620 ₺	
KS-255	2"x2"	5.5	4.0	-	380	-	8.8	67	64	61	58	52	40		2,490 ₺	
KS-27	2"x2"	7.5	5.5	-	380/660	-	10.5	70	68	66	62	56	47		2,620 ₺	

#### TEKNİK ÖZELLİKLER

- MOTOR: WA7, IE2 SINIFI (YÜKSEK VERİMLİ)
- Çark: Alüminyum/PC
- Gövde :Pik döküm GG-25
- Mil: AISI420 Paslanmaz Çelik
- Sızdırmazlık :Mekanik salmastra (Karbon /Seramik/NBR)
- (KS-1, KS-14): Ø19
- (KS-15, KS-2): Ø25
- Sıvı sıcaklığı :+5°C ~ +60°C
- Devir Hızı: 2900d/dak.
- Motor Efficiency Class: IE2
- Koruma sınıfı :IP 54
- İzolasyon sınıfı :F
- Emme derinliği: 6.5mt.

#### TECHNICAL DATA

- MOTOR: WA7, IE2 CLASS (HIGH EFFICIENCY)
- Impeller: Aluminium/PC
- Pump Body: GG-25 Cast iron
- Shaft: Stainless Steel (AISI420)
- Non-Leakage:Mechanical seal (Carbon /Ceramic/NBR)
- (KS-1, KS-14): Ø19
- (KS-15, KS-2): Ø25
- Liquid Temp. :+5°C ~ +60°C
- Speed:2900 rpm.
- Motor Verimlilik sınıfı: IE2
- Protection Class:IP54
- Insulation Class: F
- Suction lift: Max 6.5 m.



#### KULLANIM ALANLARI

- Temiz su
- Basınçlı su
- Hidrofor sistemleri
- Konutlar, İş Merkezleri
- Bahçe sulama (Damlatma ve Sprink sistemleri)
- Endüstri ve İnşaatlar
- Soğutma sistemleri

#### APPLICATIONS

- Clean water
- Pressurized water
- Booster systems
- Residences, Business centers
- Irrigation
- (Drip and Sprinkler systems)
- Industrial plants, Constructions
- Chiller systems

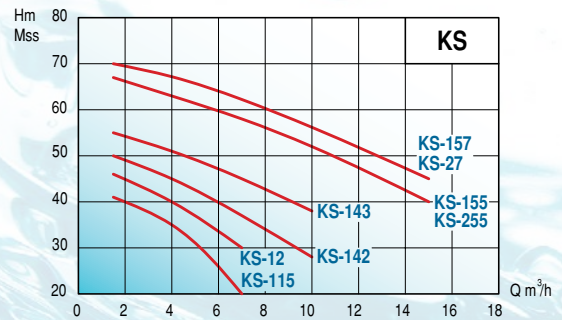

TİP TYPE	Boyutlar - Dimensions (mm)						Ağırlık - Weight Kg
	A	L	h1	h2	H	E	
KS-115	104	460	96	144	240	195	27
KS-12	104	460	96	144	240	195	29
KS-142	112	470	110	130	240	225	33
KS-143	112	470	110	130	240	225	33
KS-155	90	470	132	168	300	280	40
KS-157	90	515	132	173	305	280	49
KS-255	90	470	132	168	300	280	40
KS-27	90	515	136	169	305	280	49

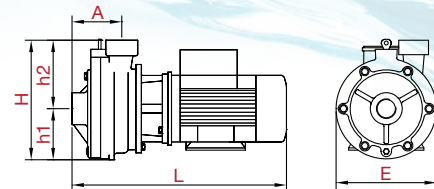



## ÇİFT KADEMELİ MONOBLOK POMPALAR

DOUBLE STAGE CLOSE COUPLED PUMPS

TİP TYPE	Bağlantı Giriş x Çıkış Inlet x Outlet	MOTOR						m <sup>3</sup> /h	Debi (Q) - Capacity						Fiyat (USD) Price (USD)	
		HP	kW	V		A			1,5	4	6	9	11	15	MONO	TRİ
				Mono	Tri	Mono	Tri									
2TCP25/140	1¼"x1"	1,5	1,1	220	-	6,8	-	Hm (mss)	45	34	22				\$ 170	-
2HCP-160B	1.5"x1"	2	1,5	220	380	10,5	3,8		48	40	34	30			\$ 190	\$ 190
2HCP-180	1.5"x1¼"	3	2,2	220	380	11,5	4,5		55	50	41	22	10		\$ 245	\$ 235
2HCP-200	1.5"x1¼"	4	3,0	-	380	-	7,5		60	57	52	42	36	10	-	\$ 305

### TEKNİK ÖZELLİKLER

- Çark: Bronz
- Gövde: Pik döküm GG-25
- Mil: Çelik
- Sızdırmazlık :Mekanik salmastra (Karbon /Seramik/NBR) Ø17
- Sıvı sıcaklığı :+5°C ~ +60°C
- Devir Hızı: 2900d/dak.
- Koruma sınıfı: IP 54
- İzolasyon sınıfı: F
- Emme derinliği: 6.5mt.

### TECHNICAL DATA

- Impeller: Bronze
- Pump Body: GG-25 Cast iron
- Shaft: Steel
- Non-Leakage: Mechanical seal (Carbon /Ceramic/NBR) Ø17
- Liquid Temp. :+5°C ~ +60°C
- Speed:2900 rpm.
- Protection Class: IP54
- Insulation Class: F
- Suction lift: Max 6.5 m.

### KULLANIM ALANLARI

- Temiz su
- Basıncı su
- Hidrofor sistemleri
- Konutlar, İş Merezleri
- Bahçe sulama (Damlama ve Sprink sistemleri)
- Endüstri ve İnşaatlar
- Soğutma sistemleri

### APPLICATIONS

- Clean water
- Pressurized water
- Booster systems
- Residences, Business centers
- Irrigation (Drip and Sprinkler systems)
- Industrial plants, Constructions
- Chiller systems



2TCP

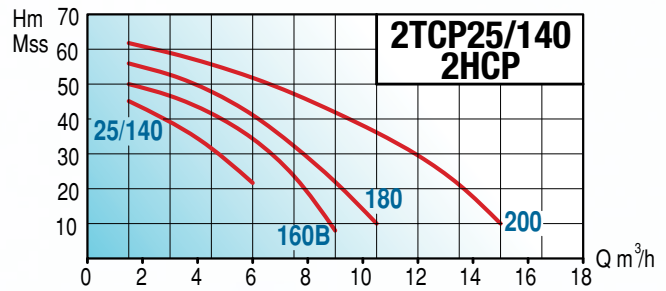
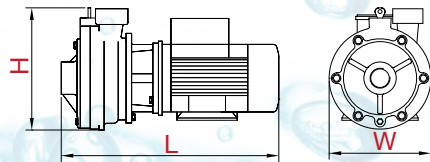

TİP TYPE	Boyutlar - Dimensions (mm)			Ağırlık Weight Kg.
	Boy-L	Yük-H	En-W	
	Length	Height	Width	
2TCP25/140	445	270	230	22
2HCP-160B	405	270	225	27
2HCP-180	450	290	240	32
2HCP-200	480	320	260	42

## CS-1 & CS-15

### KOMPAKT MONOBLOK SANTRİFÜJ POMPALAR (KAPALI VE AÇIK ÇARKLI)

COMPACT CLOSE-COUPLED CENTRIFUGAL PUMPS

TİP TYPE	Bağlantı Giriş x Çıkış Inlet x Outlet	MOTOR						m <sup>3</sup> /h Hm (mSS)	Debi (Q) - Capacity					Fiyat Price TL
		HP	kW	V		A			1.5	3	5	6	8	
				Mono	Tri	Mono	Tri							
CS-11	1"x1"	1	0.75	220	380	4.95	1.8	29	26	21	18	10	1,200 ₺	
CS-115		1.5	1.1	220	380	7.8	2.49	31	29	26	24	20	1,230 ₺	
CS-12		2	1.5	220	380	11.2	3.4	32	31	28	26	23	1,410 ₺	

TİP TYPE	Bağlantı Giriş x Çıkış Inlet x Outlet	MOTOR						m <sup>3</sup> /h Hm (mSS)	Debi (Q) - Capacity					Fiyat Price TL
		HP	kW	V		A			1.5	5	8	12	16	
				Mono	Tri	Mono	Tri							
CS-151	1.5"x1.5"	1	0.75	220	380	4.95	1.8	26	22	17	10	3	1,200 ₺	
CS-155		1.5	1.1	220	380	7.8	2.49	29	25	20	13	6	1,230 ₺	
CS-152		2	1.5	220	380	11.2	3.4	31	28	24	17	9	1,410 ₺	
CS-153		3	2.2	220	380	14.8	4.9	32	30	27	20	12	1,480 ₺	

#### TEKNİK ÖZELLİKLER

- Çark: PC (CS-1 & CS15) / Alüminyum
- Gövde: Pük döküm GG-25
- Mil: Çelik (C1050 Krom kaplı)
- Sızdırmazlık: Mekanik salmastra (Karbon / Seramik/NBR) Ø19
- Sıvı sıcaklığı: +5°C ~ +60°C
- Devir Hızı: 2900d/dak.
- Motor Verimlilik sınıfı: IE2
- Frekans: 50Hz
- Koruma sınıfı: IP 54
- İzolasyon sınıfı: F
- Emme derinliği: 6.5mt.

#### TECHNICAL DATA

- Impeller: PC (CS-1&CS-15) / Aluminium
- Pump Body: GG-25 Cast iron
- Shaft: Steel (C1050 Chrome plated)
- Non-Leakage: Mechanical seal (Carbon /Ceramic/NBR) Ø19
- Liquid Temp. :+5°C ~ +60°C
- Speed:2900 rpm.
- Motor Efficiency Class: IE2
- Frequency: 50Hz
- Protection Class:IP54
- Insulation Class: F
- Suction lift: Max 6.5 m.

#### KULLANIM ALANLARI

- Temiz su temini
- Bahçe sulama (Damlama ve Sprink sistemleri)
- Endüstri ve inşaatlar
- Soğutma sistemleri

#### APPLICATIONS

- Clean water supply
- Irrigation (Drip and Sprinkler systems)
- Industrial plants, Constructions
- Chiller systems

#### OPSİYONEL

- Açık Çark
- Bronz Çark
- AISI 316 / AISI 304 Çelik Mil

#### OPTIONAL

- Open Impeller
- Bronze Impeller
- AISI 316 / AISI 304 S/S Shaft

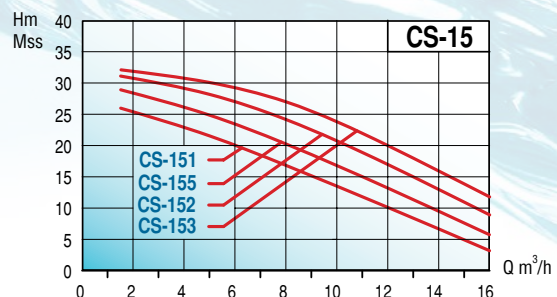
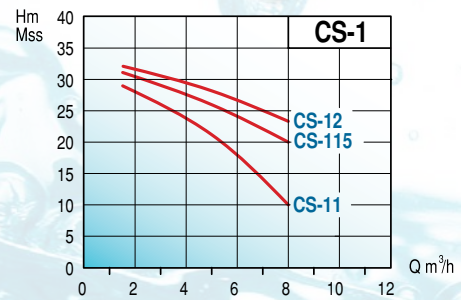
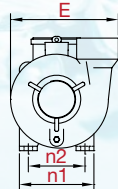
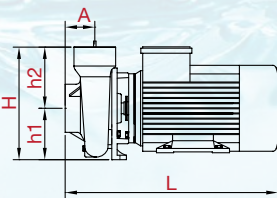

TİP TYPE	Boyutlar - Dimensions (mm)								Ağırlık - Weight Kg
	A	L	h1	h2	H	E	n1	n2	
CS-11	40	355	96	144	240	190	185	142	18
CS-115	40	355	96	144	240	190	185	142	19
CS-12	40	390	96	159	255	200	185	142	24
CS-151	60	365	95	140	235	190	185	142	19
CS-155	60	365	95	140	235	190	185	142	20
CS-152	60	390	95	160	255	200	185	142	24
CS-153	60	380	95	165	260	190	185	142	25



## CS-2 & CS-3

### KOMPAKT MONOBLOK SANTRİFÜJ POMPALAR (KAPALI VE AÇIK ÇARKLI)

COMPACT CLOSE-COUPLED CENTRIFUGAL PUMPS

TİP TYPE	Bağlantı Giriş x Çıkış Inlet x Outlet	MOTOR						m <sup>3</sup> /h	Debi (Q) - Capacity					Fiyat Price TL
		HP	kW	V		A			7	14	21	27	30	
				Mono	Tri	Mono	Tri							
CS-21	2" x 2"	1	0.75	220	380	4.95	1.8	15	11	5			1,220 ₺	
CS-215		1.5	1.1	220	380	7.8	2.5	20	16	10	3		1,250 ₺	
CS-22		2	1.5	220	380	11.2	3.4	24	20	14	8	4	1,420 ₺	
CS-23		3	2.2	220	380	14.8	4.9	28	25	19	13	9	1,510 ₺	

TİP TYPE	Bağlantı Giriş x Çıkış Inlet x Outlet	MOTOR						m <sup>3</sup> /h	Debi (Q) - Capacity					Fiyat Price TL
		HP	kW	V		A			20	30	40	50	60	
				Mono	Tri	Mono	Tri							
CS-315	3" x 3"	1.5	1.1	220	380	7.8	2.5	11	9	6	2		1,330 ₺	
CS-32		2	1.5	220	380	11.2	3.4	14	12	9	5	1	1,490 ₺	
CS-33		3	2.2	220	380	14.8	4.9	17	15	12	9	5	1,560 ₺	

#### TEKNİK ÖZELLİKLER

- Çark :GG-25 PİK (CS-2 & CS-3)
- Gövde :Pik döküm GG-25
- Mil :Çelik (C1050 Krom kaplı)
- Sızdırmazlık :Mekanik salmastra (Karbon / Seramik/NBR) Ø19
- Sıvı sıcaklığı :+5°C ~ +60°C
- Devir Hızı :2900d/dak.
- Motor Verimlilik sınıfı: IE2
- Frekans: 50Hz
- Koruma sınıfı :IP 54
- İzolasyon sınıfı :F
- Emme derinliği: 6.5mt.

#### TECHNICAL DATA

- Impeller:Cast iron GG-25 (CS-2 & CS-3)
- Pump Body :GG-25 Cast iron
- Shaft: Steel (C1050 Chrome plated)
- Non-Leakage:Mechanical seal (Carbon / Ceramic/NBR) Ø19
- Liquid Temp. :+5°C ~ +60°C
- Speed:2900 rpm.
- Motor Efficiency Class: IE2
- Frequency: 50Hz
- Protection Class:IP54
- Insulation Class: F
- Suction lift: Max 6.5 m.



CS-2



CS-3

#### KULLANIM ALANLARI

- Temiz su temini
- Bahçe sulama (Damlama ve Sprink sistemleri)
- Endüstri ve İnşaatlar
- Soğutma sistemleri

#### APPLICATIONS

- Clean water supply
- Irrigation (Drip and Sprinkler systems)
- Industrial plants, Constructions
- Chiller systems

#### OPSİYONEL

- Açık Çark
- Bronz Çark
- AISI 316 / AISI 304 Çelik Mil

#### OPTIONAL

- Open Impeller
- Bronze Impeller
- AISI 316 / AISI 304 S/S Shaft

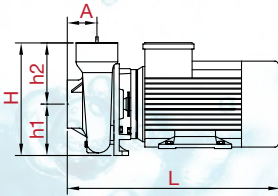

TİP TYPE	Boyutlar - Dimensions (mm)								Ağırlık - Weight
	A	L	h1	h2	H	E	n1	n2	Kg
CS-21	52	370	95	175	270	200	185	142	20
CS-215	52	370	95	175	270	200	185	142	22
CS-22	52	390	95	165	260	210	185	142	26
CS-23	52	395	95	170	265	200	185	142	27
CS-315	64	390	106	164	270	240	185	142	23
CS-32	64	430	106	164	270	240	185	142	28
CS-33	64	430	106	164	270	240	185	142	30

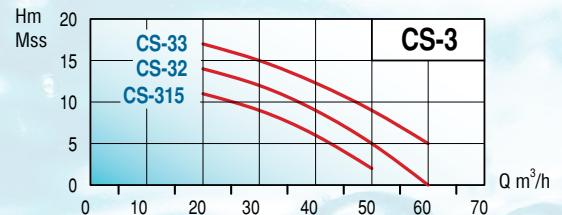
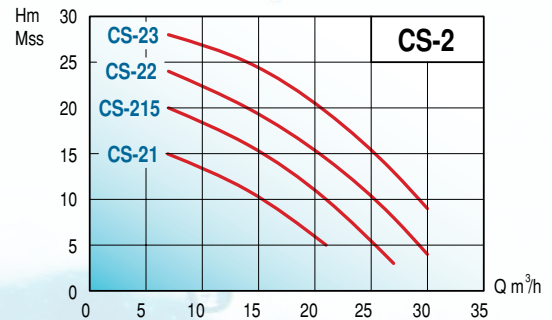



## S-1 & S-15

### SALYANGOZ MONOBLOK POMPALAR (KAPALI VE AÇIK ÇARKLI)

VOLUTE CASING CLOSE-COUPLED PUMPS

TİP TYPE	Bağlantı		MOTOR				m <sup>3</sup> /h	Debi (Q) - Capacity					Fiyat (TL) Price (TL)		
	Giriş x Çıkış Inlet x Outlet	HP	kW	V		A		1.5	3	5	6	8	MONO	TRİ	
				Mono	Tri	Mono									Tri
S-134	1"x1"	0,75	0,55	220	-	5,1	-	23	19	14	11	4	1,230 ₺		
S-11		1	0,75	220	380	4,95	1,8	29	26	21	18	10	1,300 ₺	1,190 ₺	
S-115		1,5	1,1	220	380	7,8	2,49	31	29	26	24	20	1,410 ₺	1,240 ₺	
S-12		2	1.5	220	380	11.2	3.18	32	31	28	26	23	1,510 ₺	1,370 ₺	

TİP TYPE	Bağlantı		MOTOR				m <sup>3</sup> /h	Debi (Q) - Capacity					Fiyat (TL) Price (TL)		
	Giriş x Çıkış Inlet x Outlet	HP	kW	V		A		1.5	5	8	12	16	MONO	TRİ	
				Mono	Tri	Mono									Tri
S-151	1.5"x1.5"	1	0.75	220	380	4.95	1.8	25	22	18	10		1,300 ₺	1,190 ₺	
S-155		1.5	1.1	220	380	7.8	2.5	28	25	21	14	6	1,410 ₺	1,240 ₺	
S-152		2	1.5	220	380	11.2	3.18	30	28	25	18	9	1,510 ₺	1,370 ₺	
S-153		3	2.2	220	380	14.8	4.9	32	31	29	24	14	1,580 ₺	1,430 ₺	

#### TEKNİK ÖZELLİKLER

- MOTOR: WAT, IE2 SINIFI (YÜKSEK VERİMLİ)
- Çark :Alüminyum / PC
- Gövde :Pik döküm GG-25
- Mil : AISI420 Paslanmaz Çelik
- Sızdırmazlık :Mekanik salmastra (Karbon /Seramik/NBR) Ø19
- Sıvı sıcaklığı :+5°C ~ +60°C
- Motor Verimlilik sınıfı: IE2
- Devir Hızı: 2900d/dak.
- Koruma sınıfı :IP 54
- İzolasyon sınıfı :F
- Emme derinliği: 6.5mt.

#### KULLANIM ALANLARI

- Temiz su temini
- Bahçe sulama (Damlatma ve Sprink sistemleri)
- Endüstri ve İnşaatlar
- Soğutma sistemleri

#### OPSİYONEL

- Açık Çark
- Bronz Çark
- AISI 316 / AISI 304 Çelik Mil

#### TECHNICAL DATA

- MOTOR: WAT, IE2 CLASS (HIGH EFFICIENCY)
- Impeller: Aluminium / PC
- Pump Body: GG-25 Cast iron
- Shaft: Stainless Steel (AISI420)
- Non-Leakage:Mechanical seal (Carbon /Ceramic/ NBR) Ø19
- Liquid Temp. :+5°C ~ +60°C
- Motor Efficiency class: IE2
- Speed:2900 rpm.
- Protection Class:IP54
- Insulation Class: F
- Suction lift: Max 6.5 m.

#### APPLICATION AREAS

- Clean water supply
- Irrigation (Drip and Sprinkler systems)
- Industrial plants, Constructions
- Chiller systems

#### OPTIONAL

- Open Impeller
- Bronze Impeller
- AISI 316 / AISI 304 S/S Shaft

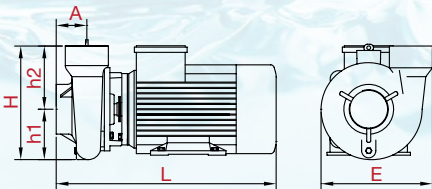
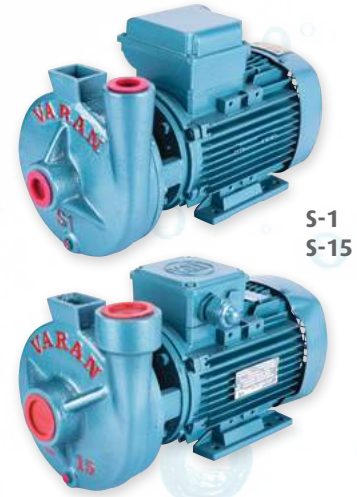

TİP TYPE	Boyutlar - Dimensions (mm)						Ağırlık - Weight Kg
	A	L	h1	h2	H	E	
S-105	57	370	102	108	210	160	13
S-134	57	405	102	128	230	215	20
S-11	57	405	102	128	230	215	18
S-115	57	410	102	143	245	215	19
S-12	57	435	102	143	245	215	24
S-151	48	400	98	132	230	220	19
S-155	48	415	98	147	245	220	20
S-152	48	425	98	147	245	220	24
S-153	48	435	98	147	245	220	25

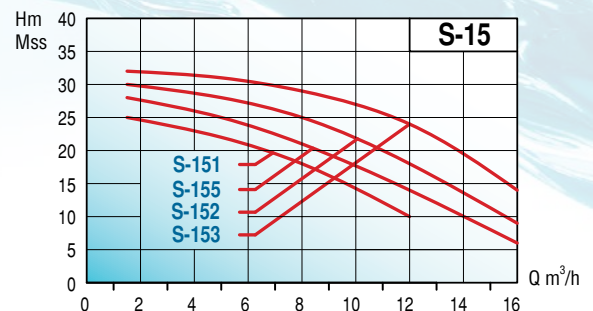
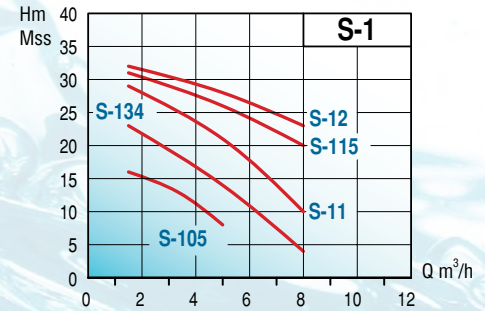

## S-2 & S-3

### SALYANGOZ MONOBLOK POMPALAR (KAPALI VE AÇIK ÇARKLI)

VOLUTE CASING CLOSE-COUPLED PUMPS

TİP TYPE	Bağlantı		MOTOR				m <sup>3</sup> /h	Debi (Q) - Capacity					Fiyat (TL) Price (TL)		
	Giriş x Çıkış Inlet x Outlet	HP	kW	V		A		7	14	21	27	38	MONO	TRİ	
				Mono	Tri	Mono									Tri
S-21	2"x2"	1	0.75	220	380	4.95	1.8	14	11	6	0		1,320 ₺	1,210 ₺	
S-215		1.5	1.1	220	380	7.8	2.53	18	15	10	4		1,430 ₺	1,250 ₺	
S-22		2	1.5	220	380	11.2	3.18	22	19	15	8		1,520 ₺	1,380 ₺	
S-23		3	2.2	220	380	14.8	4.9	24	22	19	15	5	1,610 ₺	1,460 ₺	

TİP TYPE	Bağlantı		MOTOR				m <sup>3</sup> /h	Debi (Q) - Capacity					Fiyat (TL) Price (TL)		
	Giriş x Çıkış Inlet x Outlet	HP	kW	V		A		20	30	40	55	65	MONO	TRİ	
				Mono	Tri	Mono									Tri
S-315	3"x3"	1.5	1.1	220	380	7.8	2.49	11	9	6	0		1,540 ₺	1,360 ₺	
S-32		2	1.5	220	380	11.2	3.18	14	12	9	3		1,630 ₺	1,490 ₺	
S-33		3	2.2	220	380	14.8	4.9	17	15	12	6	1	1,700 ₺	1,550 ₺	
S-34		4	3		380		6.5	20	18	16	10	5	-	1,720 ₺	

#### TEKNİK ÖZELLİKLER

- MOTOR: WAT, IE2 SINIFI (YÜKSEK VERİMLİ)
- Çark : GG-25 Pik döküm
- Gövde :Pik döküm GG-25
- Mil : AISI420 Paslanmaz Çelik
- Sızdırmazlık: Mekanik salmastra (Karbon / Seramik/NBR) Ø19
- Sıvı sıcaklığı :+5°C ~ +60°C
- Devir Hızı: 2900d/dak.
- Motor Verimlilik sınıfı: IE2
- Koruma sınıfı :IP 54
- İzolasyon sınıfı :F
- Emme derinliği: 6.5mt.

#### TECHNICAL DATA

- MOTOR: WAT, IE2 CLASS (HIGH EFFICIENCY)
- Impeller: GG-25 Cast iron
- Pump Body: GG-25 Cast iron
- Shaft: Stainless Steel (AISI420)
- Non-Leakage: Mechanical seal (Carbon / Ceramic/NBR) Ø19
- Liquid Temp. :+5°C ~ +60°C
- Speed:2900 rpm.
- Motor Efficiency Class: IE2
- Protection Class:IP54
- Insulation Class: F
- Suction lift: Max 6.5 m.



S-2



S-3

#### KULLANIM ALANLARI

- Temiz su temini
- Bahçe sulama (Damlatma ve Sprink sistemleri)
- Endüstri ve İnşaatlar
- Soğutma sistemleri

#### APPLICATION AREAS

- Clean water supply
- Irrigation (Drip and Sprinkler systems)
- Industrial plants, Constructions
- Chiller systems

#### OPSİYONEL

- Açık Çark
- Bronz Çark
- AISI 316 / AISI 304 Çelik Mil

#### OPTIONAL

- Open Impeller
- Bronze Impeller
- AISI 316 / AISI 304 S/S Shaft

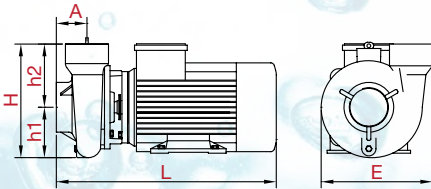

TİP TYPE	Boyutlar - Dimensions (mm)						Ağırlık - Weight
	A	L	h1	h2	H	E	Kg
S-21	68	410	94	141	235	215	20
S-215	68	435	94	141	235	215	22
S-22	68	445	94	151	245	215	26
S-23	68	445	94	151	245	215	27
S-315	98	490	107	183	290	220	23
S-32	98	490	107	183	290	220	28
S-33	98	490	107	183	290	220	30
S-34	98	490	107	183	290	220	42

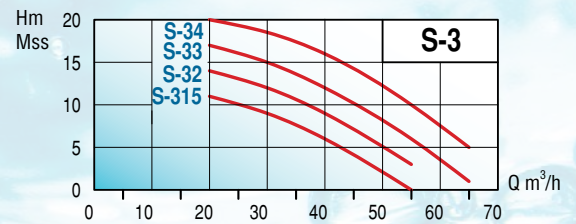
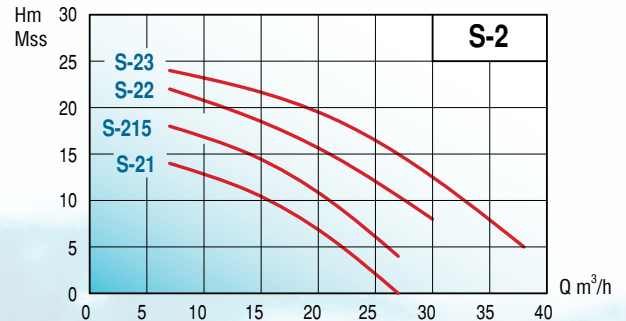



## VS (3000 d/d)

### MONOBLOK SALYANGOZ POMPALAR

VOLUTE CASING CLOSE-COUPLED PUMPS

TİP TYPE	Bağlantı Giriş x Çıkış Inlet x Outlet	MOTOR					m <sup>3</sup> /h	Debi (Q) - Capacity						Fiyat-Price (TL)	
		HP	kW	V	A			15	25	35	45	55	65	Şasesiz Excl. Base	Şaseli Incl. Base
					Mono	Tri									
VS-253	2.5" x 2.5"	3	2,2	220	14,9	-	Hm (mss)	23	22	15	5		1,700 ₺	1,750 ₺	
VS-253		3	2,2	380	-	4,8		23	22	15	5		1,540 ₺	1,590 ₺	
VS-254		4	3		-	6,3		31	27	21	10		1,710 ₺	1,760 ₺	
VS-324	3" x 2.5"	4	3		-	6,3		27	26	23	18	10	1,760 ₺	1,810 ₺	
VS-325		5.5	4	-	8,6	34		32	28	23	16	8	2,090 ₺	2,140 ₺	

#### TEKNİK ÖZELLİKLER

- Çark: GG-25 Pik döküm
- Gövde: Pik döküm GG-25
- Mil: AISI420 Paslanmaz Çelik
- Eksenel yük dengeleme delikleri ile dengelenir.
- Sızdırmazlık :Mekanik salmastra (Karbon /Seramik/NBR) Ø25
- Sıvı sıcaklığı :+5°C ~ +60°C
- Devir Hızı: 2900d/dak.
- Koruma sınıfı :IP 54
- İzolasyon sınıfı :F
- Emme derinliği: 6.5mt.

#### TECHNICAL DATA

- Impeller: GG-25 Cast iron
- Pump Body: GG-25 Cast iron
- Shaft: Stainless Steel (AISI420)
- Axial load is reduced by balance holes
- Non-Leakage:Mechanical seal (Carbon / Ceramic/NBR) Ø25
- Liquid Temp. :+5°C ~ +60°C
- Speed:2900 rpm.
- Protection Class:IP54
- Insulation Class: F
- Suction lift: Max 6.5 m.



#### KULLANIM ALANLARI

- Temiz su temini
- Tarımsal sulama (Damlama ve Sprink sistemleri)
- Endüstri ve inşaatlar
- Soğutma sistemleri
- Sirkülasyon

#### APPLICATIONS

- Clean water supply
- Irrigation (Drip and Sprinkler systems)
- Industrial plants, Constructions
- Chiller systems
- Circulation

#### OPSİYONEL

- Açık Çark
- Bronz Çark
- AISI 316 / AISI 304 Çelik Mil

#### OPTIONAL

- Open Impeller
- Bronze Impeller
- AISI 316 / AISI 304 S/S Shaft

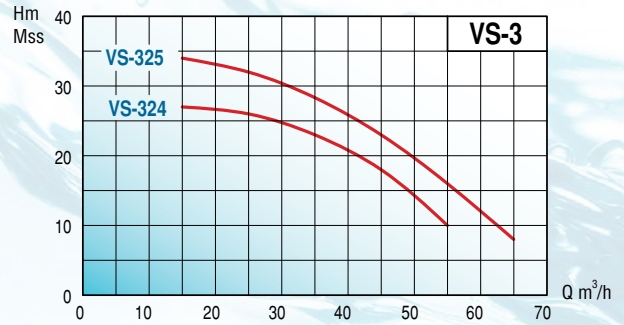
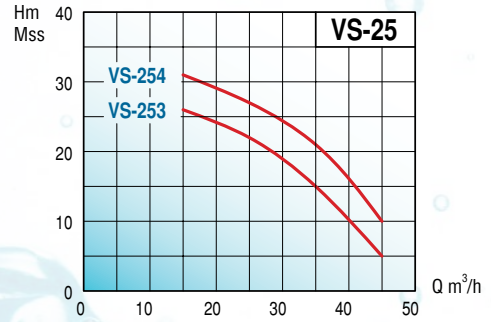
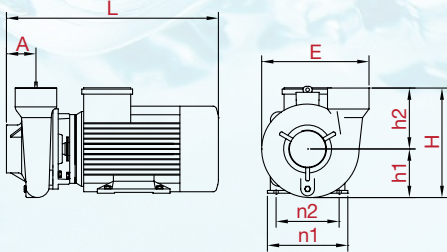

TİP TYPE	Boyutlar - Dimensions (mm)								Ağırlık - Weight
	A	L	h1	h2	H	E	n1	n2	Kg
VS-253	65	440	110	145	255	285	165	140	35
VS-254	65	440	110	145	255	285	165	140	36,5
VS-324	65	500	114	143	257	285	165	140	44,5
VS-325	65	500	114	143	257	285	191	158	46



## MONOBLOK SANTRİFÜJ POMPALAR

### CENTRIFUGAL PUMPS

TİP TYPE	Bağlantı Giriş x Çıkış Inlet x Outlet	MOTOR						m <sup>3</sup> /h Hm (mSS)	Debi (Q) - Capacity						Fiyat Price USD
		HP	kW	V		A			2	4	6	15	25	30	
				Mono	Tri	Mono	Tri								
CPM-158	1"x1"	1	0.75	220	-	4.8	-	30	25	18					\$ 90
THF6C-1	2"x2"	1.5	1.1	220	-	6.8	-			20	19	15	10		\$ 145

TİP TYPE	Bağlantı Giriş x Çıkış Inlet x Outlet	MOTOR						m <sup>3</sup> /h Hm (mSS)	Debi (Q) - Capacity						Fiyat Price USD
		HP	kW	V		A			20	35	50	70	80		
				Mono	Tri	Mono	Tri								
HFM-80	3"x3"	2	1,5	220	-	8,6	-	11	8	3					\$ 175
HFM-105	4"x4"	5,5	4	-	380	-	8,6	19	16	13	7	4			\$ 255

#### TEKNİK ÖZELLİKLER

- Çark : Bronz
- Gövde :Pik döküm GG-25
- Mil :çelik (C1050 Krom kaplı)
- Sızdırmazlık: Mekanik salmastra (Karbon / Seramik/NBR)
- CPM: Ø14, THF: Ø17
- HFM-80: Ø18, HFM-95: Ø19, HFM-105: Ø22
- Sıvı sıcaklığı :+5°C ~ +60°C
- Devir Hızı: 2900d/dak.
- Frekans: 50Hz
- Koruma sınıfı :IP 54
- İzolasyon sınıfı :F
- Emme derinliği: 6.5mt.

#### TECHNICAL DATA

- Impeller: Bronze
- Pump Body: GG-25 Cast iron
- Shaft: Steel (C1050 Chrome plated)
- Non-Leakage: Mechanical seal (Carbon /Ceramic/NBR)
- CPM: Ø14, THF: Ø17
- HFM-80: Ø18, HFM-95: Ø19, HFM-105: Ø22
- Liquid Temp. :+5°C ~ +60°C
- Speed:2900 rpm.
- Frequency: 50Hz
- Protection Class:IP54
- Insulation Class: F
- Suction lift: Max 6.5 m.



#### KULLANIM ALANLARI

- Temiz su temini
- Bahçe sulama (Damlama ve Sprink sistemleri)
- Endüstri ve İnşaatlar
- Soğutma sistemleri

#### APPLICATION AREAS

- Clean water supply
- Irrigation (Drip and Sprinkler systems)
- Industrial plants, Constructions
- Chiller systems

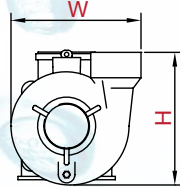
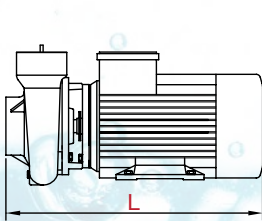

TİP TYPE	Boyutlar - Dimensions (mm)			Ağırlık Weight Kg.
	Boy-L	Yük-H	En-W	
	Length	Height	Width	
CPM-158	320	240	195	13.5
THF 6C-1	385	260	210	18
HFM-80	405	310	245	30.5
HFM-105	485	340	275	39

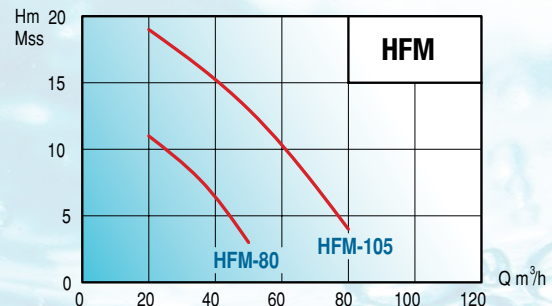
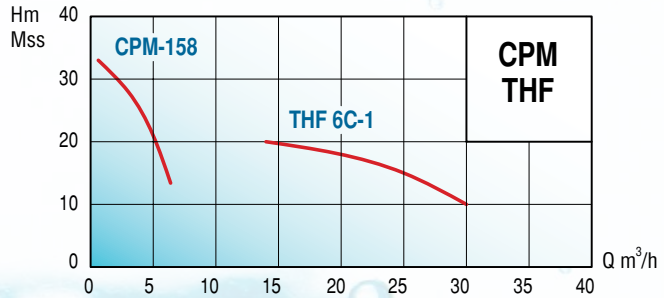

## CH-1

### JET POMPALAR (Kendinden Emişli)

JET PUMPS (Self-priming)

TİP TYPE	Bağlantı Giriş x Çıkış Inlet x Outlet	MOTOR						m <sup>3</sup> /h Hm (mSS)	Debi (Q) - Capacity					Fiyat Price TL
		HP	kW	V		A			1	2	3	3.5	4	
	Mono			Tri	Mono	Tri								
CH-11	1"x1"	1	0.75	220	380	4.95	1.7	44	35	23	15		1,340 ₺	
CH-115		1.5	1.1	220	380	7.8	2.49							47

#### TEKNİK ÖZELLİKLER

- Çark : PC / Alüminyum
- Difüzör:PC
- Gövde :Pik döküm GG-25
- Ejektörlü
- Emme derinliği: 8 mt.
- Kendinden emişli (İlk çalıştırmada gövde tamamen su dolu olmalıdır. 2-3dk içerisinde su emilecektir.)
- Mil :Çelik (C1050 Krom kaplı)
- Sızdırmazlık :Mekanik salmastra (Karbon / Seramik/NBR) Ø19
- Sıvı sıcaklığı :+5°C ~ +60°C
- Devir Hızı: 2900d/dak.
- Koruma sınıfı :IP 54
- İzolasyon sınıfı :F

#### TECHNICAL DATA

- Impeller: PC / Aluminium
- Diffuser: PC
- Pump Body: GG-25 Cast iron
- Built-in ejector
- Suction lift: Max 8 m.
- Self-priming (Pump Body should be completely filled with water before first run of the pump, pump will suck within 2-3 min. from max 8 meters depth)
- Shaft: Steel (C1050 Chrome plated)
- Non-Leakage:Mechanical seal (Carbon /Ceramic/ NBR) Ø19
- Liquid Temp.: +5°C ~ +60°C
- Speed:2900 rpm.
- Protection Class:IP54
- Insulation Class: F



CH-1

#### KULLANIM ALANLARI

- Temiz su temini
- Hidrofor sistemleri
- Bahçe sulama (Damla ve Sprink sistemleri)
- Endüstri ve inşaatlar
- Evler

#### APPLICATIONS

- Clean water supply
- Booster systems
- Irrigation (Drip and Sprinkler systems)
- Industry, Constructions
- Residences

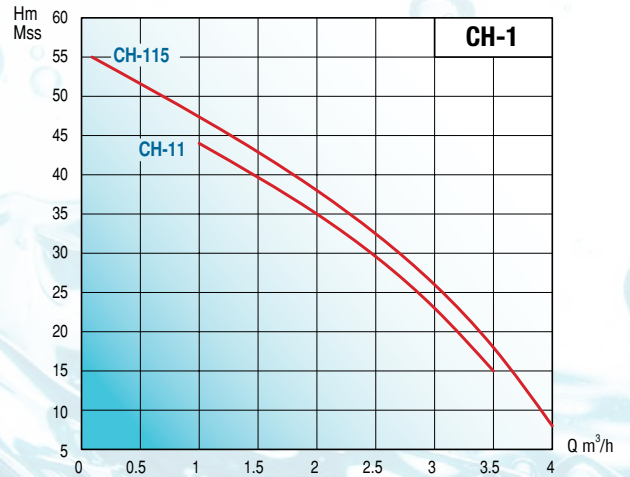

TİP TYPE	Boyutlar - Dimensions (mm)			Ağırlık Weight Kg.
	Boy-L	Yük-H	En-W	
	Length	Height	Width	
CH-11	480	235	195	21
CH-115	480	235	195	22

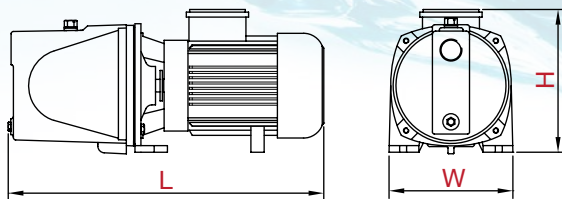

## JET POMPALAR (Kendinden Emişli)

JET PUMPS (Self-priming)

TİP TYPE	Bağlantı Giriş x Çıkış Inlet x Outlet	MOTOR						m <sup>3</sup> /h	Debi (Q) - Capacity					Fiyat Price USD
		HP	kW	V		A			0.5	1	2	3	5	
				Mono	Tri	Mono	Tri							
JET 100B	1"x1"	1	0.75	220	-	4.8	-	Hm (mSS)	42	39	30	20	\$ 90	
JET 180A	1¼"x1"	1.5	1.1	220	-	9	-		60	57	52	45	\$ 155	
SJET-100A PASLANMAZ JET	1"x1"	1	0.75	220	-	3.8	-		42	38	24		\$ 105	

### TEKNİK ÖZELLİKLER

- Çark : Bronz
- Difüzör:PC
- Gövde :Pik döküm GG-25
- Ejektörlü
- Emme derinliği: 8 mt.
- Kendinden emişli (İlk çalıştırmada gövde tamamen su dolu olmalıdır. 2-3dk içerisinde su emilecektir.)
- Mil :çelik (C1050 Krom kaplı)
- Sızdırmazlık :Mekanik salmastra (Karbon / Seramik/NBR)
- (JET100, SG): Ø14
- JET180: Ø16
- Sıvı sıcaklığı :+5°C ~ +60°C
- Devir Hızı: 2900d/dak.
- Koruma sınıfı :IP 54
- İzolasyon sınıfı :F

### TECHNICAL DATA

- Impeller: Bronze
- Diffuser: PC
- Pump Body: GG-25 Cast iron
- Built-in ejector
- Suction lift: Max 8 m.
- Self-priming (Pump Body should be completely filled with water before first run of the pump, pump will suct within 2-3 min. from. max 8 meters depth)
- Shaft: Steel (C1050 Chrome plated)
- Non-Leakage:Mechanical seal (Carbon /Ceramic/NBR)
- (JET100, SG): Ø14
- JET180: Ø16
- Liquid Temp.: +5°C ~ +60°C
- Speed:2900 rpm.
- Protection Class: IP54
- Insulation Class: F

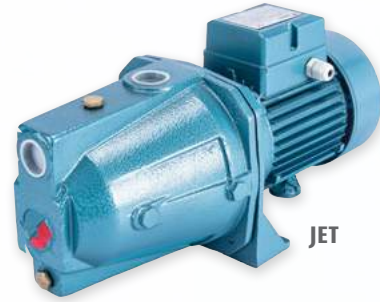

JET



SJET

### KULLANIM ALANLARI

- Temiz su temini
- Hidrofor sistemleri
- Bahçe sulama (Damla ve Sprink sistemleri)
- Endüstri ve İnşaatlar
- Evler

### APPLICATIONS

- Clean water supply
- Booster systems
- Irrigation (Drip and Sprinkler systems)
- Industry, Constructions
- Residences

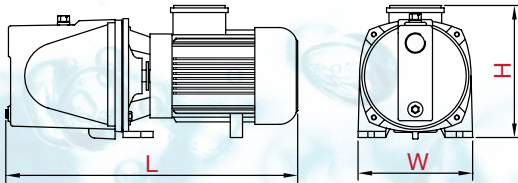

TİP TYPE	Boyutlar - Dimensions (mm)			Ağırlık Weight Kg.
	Boy-L	Yük-H	En-W	
	Length	Height	Width	
JET 100B	445	220	175	15
JET 180A	510	245	210	23
SJET-100A	375	220	195	8

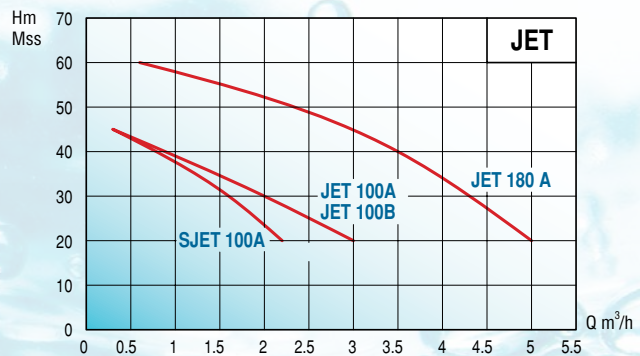



## H-2

### PİS SU POMPALARI (Kendinden Emişli, Klapeli)

WASTE WATER PUMPS (Self-Priming pump with suction flap)

TİP TYPE	Bağlantı Giriş x Çıkış Inlet x Outlet	MOTOR						m <sup>3</sup> /h Hm (mss)	Debi (Q) - Capacity					Fiyat (TL) Price (TL)	
		HP	kW	V		A			5	10	15	20	28	MONO	TRI
				Mono	Tri	Mono	Tri								
H-21	2" x 2"	1	0.75	220	380	4.95	1.8	16	14	9	3		1,510 ₺	1,440 ₺	
H-215		1.5	1.1	220	380	7.3	2.53	19	17	14	9		1,550 ₺	1,490 ₺	
H-22		2	1.5	220	380	11.2	3.18	21	20	17	13	5	1,710 ₺	1,600 ₺	
H-23		3	2.2	220	380	14.9	4.8	23	22	19	15	7	1,780 ₺	1,670 ₺	

#### TEKNİK ÖZELLİKLER

- MOTOR: WAT, IE2 SINIFI (YÜKSEK VERİMLİ)
- Çark: GG-25 Pik döküm
- Gövde: PİK döküm GG-25
- Klapeli dizayn
- Kendinden emişli (ilk çalıştırmada gövde tamamen su dolu olmalıdır. 2-3 dk içerisinde su emilecektir.)
- Emme derinliği: 8 mt.
- Mil: Çelik (C1050 Krom kaplı)
- Sızdırmazlık: Mekanik salmastra (Karbon / Seramik/NBR) Ø19
- Sıvı sıcaklığı :+5°C ~ +60°C
- Devir Hızı: 2900d/dak.
- Koruma sınıfı: IP 54
- izolasyon sınıfı: F

#### TECHNICAL DATA

- MOTOR: WAT, IE2 CLASS (HIGH EFFICIENCY)
- Impeller: GG-25 Cast iron
- Pump Body: GG-25 Cast iron
- Suction flapped body
- Suction lift: Max 8 m.
- Self-priming (Pump Body should be completely filled with water before first run of the pump, pump will suct within 2-3 min. from . max 8 meters depth)
- Shaft: Steel (C1050 Chrome plated)
- Non-Leakage:Mechanical seal (Carbon /Ceramic/NBR) Ø19
- Liquid Temp. :+5°C ~ +60°C
- Speed:2900 rpm.
- Protection Class:IP54
- Insulation Class: F



#### KULLANIM ALANLARI

- Atık, Kirli sular
- Bulamaç suları
- Tarımsal sulama
- Endüstri ve İnşaat işleri
- Foseptik ve Bulaşık vs. sular
- Kimyasal proses

#### APPLICATIONS

- Waste and dirty waters
- Slurry liquids
- Irrigation
- Industry, Constructions
- Sewage water
- Chemical process

#### OPSIYONEL

- Bronz Çark
- AISI 316 / AISI 304 Çelik Mil

#### OPTIONAL

- Bronze Impeller
- AISI 316 / AISI 304 S/S Shaft

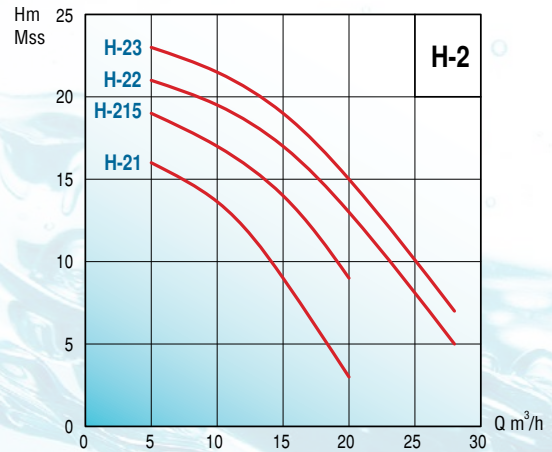

TİP TYPE	Boyutlar - Dimensions (mm)			Ağırlık Weight Kg.
	Boy-L	Yük-H	En-W	
	Length	Height	Width	
H-21	500	330	215	31
H-215	500	330	215	33
H-22	500	330	215	36
H-23	500	330	215	37

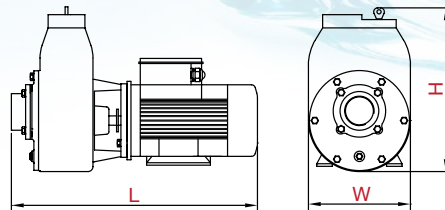

**DWK (AÇIK ÇARKLI)**
**KOMPLE PASLANMAZ ÇELİK (AISI 316) SANTRİFÜJ POMPALAR**

STAINLESS STEEL(AISI 316) CENTRIFUGAL PUMPS (with open impeller)

TİP TYPE	Bağlantı Giriş x Çıkış Inlet x Outlet	MOTOR				m <sup>3</sup> /h	Debi (Q) - Capacity							Fiyat Price		
		HP	kW	V	A		1	3	5	12	25	35	48	USD		
DWK-037T	1¼" x 1"	0,5	0,37	380	1,1	Hm (mSS)	11	10	8							\$ 165
DWK-100T	1.5" x 1.5"	1	0,75	380	1,8		9	8	7	6						\$ 230
DWK-150T	2" x 2"	1.5	1.1	380	2.6		12	11	10	9	6	2				\$ 335
DWK-200T	2" x 2"	2	1.5	380	3.5		14	13,5	13	12	9	6				\$ 350
DWK-300T	2.5" x 2"	3	2.2	380	5.2		17	16,5	16	15	13	11	7			\$ 420
DWK-400T	2.5" x 2"	4	3	380	6.5		21	20	19	18	16	14	10			\$ 460

**TEKNİK ÖZELLİKLER**

- Çark :Paslanmaz çelik (AISI 316)
- Partikül büyüklüğü max. Ø19 mm
- Gövde :Paslanmaz Çelik (AISI 316)
- Mil: Paslanmaz çelik (AISI 316)
- Mekanik salmastra (karbon/seramik/viton) Ø19
- Çalışma ısısı: +5°C ~ +90°C
- Devir Hızı: 2900d/dak.
- Koruma sınıfı: IP55
- İzolasyon sınıfı :F
- Emme derinliği: 6.5mt.

**TECHNICAL DATA**

- Impeller: S/S (AISI 316)
- Solids up to Ø19 mm
- Pump Body:S/S (AISI 316)
- Shaft: S/S (AISI 316)
- Non-Leakage:Mechanical seal (Carbon / Ceramic/Viton) Ø19
- Liquid Temp.: +5°C ~ +90°C
- Speed:2900 rpm.
- Protection Class: IP55
- Insulation Class: F
- Suction lift: Max 6.5 m.



**AISI 316**

**KULLANIM ALANLARI**

- İçme suyu, maden suyu, saf su
- Yanıcı ve Patlayıcı içermeyen
- Temiz ve lifsiz sıvılar.
- Max Ø19 mm partiküllü sıvılar
- Endüstriyel ve kimyasal prosesler
- Deniz suyu
- Arıtma tesisleri
- Gıda sanayi (Süt, Meyve ve Salamura Suyu vs.)
- Hafif yağlar
- Soğutma ve sirkülasyon sistemleri
- Balık çiftlikleri

**APPLICATIONS**

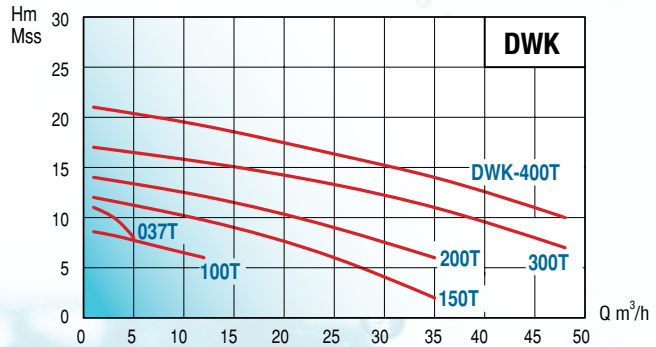
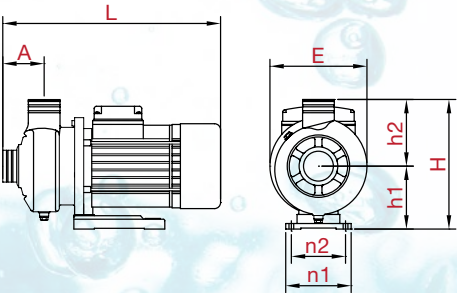
- Drinking water, mineral and pure water,
- Non-flammable, non-explosive liquids containing no fibre
- Convey solids up to Ø 19 mm
- Industrial and chemical processes
- Sea water
- Water treatment
- Food industry (milk, fruit juices, saltwater)
- Light oil
- Chiller and circulation systems



TİP TYPE	Boyutlar - Dimensions (mm)								Ağırlık - Weight
	A	L	h1	h2	H	E	n1	n2	Kg
DWK-037T	50	265	84	150	177	166	125	100	7
DWK-100T	75	335	110	124	216	172	158	120	9
DWK-150T	82	378	125	133	258	193	130	108	13
DWK-200T	82	378	125	133	258	193	130	108	15
DWK-300T	82	415	125	133	258	193	130	108	19
DWK-400T	82	432	125	133	258	193	130	108	22



## BLC

### KOMPLE PASLANMAZ ÇELİK (AISI 316) SANTRİFÜJ POMPALAR (Kapalı Çarklı)

STAINLESS STEEL(AISI 316) CENTRIFUGAL PUMPS (Closed Impeller)

TİP TYPE	Bağlantı Giriş x Çıkış Inlet x Outlet	MOTOR				m <sup>3</sup> /h	Debi (Q) - Capacity									Fiyat Price USD		
		HP	kW	V	A		1	2	4	6	8	11	13	18	24			
BLC 70/037T	1 ¼" x 1"	0,5	0,37	380	1,1	Hm (mss)	16	15	12	9							\$ 165	
BLC 70/075T		1	0,75		1,8		24	23	20	16	11							\$ 225
BLC 120/110T		1,5	1,1		2,6		26	25	22	21	17	11						\$ 260
BLC 120/150T		2	1,5		3,5		30	29	27	24	21	15						\$ 325
BLC 120/185T		2,5	1,85		4,1		35	33	30	27	24							\$ 350
BLC 200/185T		1.5" x 1"	2,5		1,85		4,1	30	28	27	26	24	21	19				\$ 310
BLC 370/185T	2" x 1.5"	2,5	1,85	4,1	24	23,5	23	22	21	20	18	15	9		\$ 325			

#### TEKNİK ÖZELLİKLER

- Fan :Paslanmaz çelik (AISI 316)
- Partikül büyüklüğü max. Ø2 mm
- Gövde :Paslanmaz çelik (AISI 316)
- Mil: Paslanmaz çelik (AISI 316)
- Mekanik salmastra Ø16 (karbon/seramik/viton)
- Çalışma ısısı :+5°C ~ +70°C
- Devir Hızı: 2900d/dak.
- Koruma sınıfı :IP55
- İzolasyon sınıfı :F
- Emme derinliği: 6.5mt.

#### TECHNICAL DATA

- Impeller: S/S (AISI 316)
- Solids up to Ø2 mm
- Pump Body:S/S (AISI 316)
- Shaft: S/S (AISI 316)
- Mechanical seal: Ø16 (Carbon /Ceramic/Viton)
- Liquid Temp. :+5°C ~ +70°C
- Speed:2900 rpm.
- Protection Class:IP55
- Insulation Class: F
- Suction lift: Max 6.5 m.

#### KULLANIM ALANLARI

- İçme suyu, maden suyu, saf su
- Yanıcı ve Patlayıcı içermeyen Temiz ve lifsiz sıvılar.
- Max. Ø 2 mm partiküllü sıvılar
- Endüstriyel ve kimyasal prosesler
- Deniz suyu
- Aritma tesisleri
- Gıda sanayi (Süt, Meyve ve Salamura Suyu vs.)
- Hafif yağlar
- Soğutma ve sirkülasyon sistemleri

#### APPLICATIONS

- Drinking water, mineral and pure water,
- Non-flammable, non-explosive liquids containing no fibre
- Convey solids up to Ø 2 mm
- Industrial and chemical processes
- Sea water
- Water treatment
- Food industry (milk, fruit juices, saltwater)
- Light oil
- Chiller and circulation systems

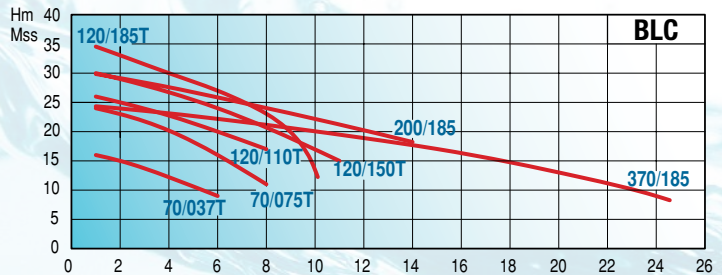
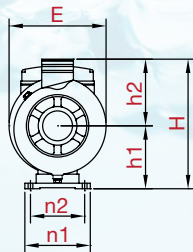
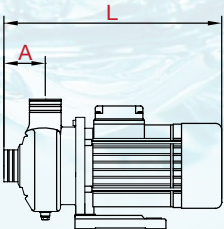

TİP TYPE	Boyutlar - Dimensions (mm)								Ağırlık - Weight Kg
	A	L	h1	h2	H	E	n1	n2	
BLC 70/037T	49	265	84	95	179	166	120	100	7,5
BLC 70/075T	49	315	110	110	220	213	160	140	10,6
BLC 120/110T	49	337	110	110	220	213	160	140	15,6
BLC 120/150T	46	373	120	120	240	234	170	150	17
BLC 120/185T	46	373	120	120	240	234	170	150	18,5
BLC 200/185T	49	354	110	112	222	213	160	140	22
BLC370/185T	85	386	110	142	252	213	160	140	22



## DWB

### KOMPLE PASLANMAZ ÇELİK (AISI 316) SANTRİFÜJ POMPALAR (Kapalı Çarklı)

STAINLESS STEEL(AISI 316) CENTRIFUGAL PUMPS (Closed Impeller)

TİP TYPE	Bağlantı Giriş x Çıkış Inlet x Outlet	MOTOR				m <sup>3</sup> /h	Debi (Q) - Capacity					Fiyat Price
		HP	kW	V	A		5	10	20	30	40	USD
DWB 300/1.1T	2" x 2"	1.5	1.1	380	2.6	Hm (mss)	20	18	12	6		\$ 345
DWB 300/1.5T		2	1.5	380	3.5		25	22	16	10		\$ 365
DWB 500/2.2T		3	2.2	380	5.2		25	23	20	16	10	\$ 415
DWB 500/3.0T		4	3	380	6.5		28	26	23	19	12	\$ 455

#### TEKNİK ÖZELLİKLER

- Çark: Paslanmaz çelik (AISI 316)
- Partikül büyüklüğü max. 04 mm
- Gövde: Paslanmaz Çelik (AISI 316)
- Mil: Paslanmaz çelik (AISI 316)
- Mekanik salmastra (karbon/seramik/viton) Ø19
- Çalışma ısısı: +5°C ~ +90°C
- Devir Hızı: 2900d/dak.
- Koruma sınıfı: IP55
- İzalyasyon sınıfı: F
- Emme derinliği: 6.5mt.

#### TECHNICAL DATA

- Impeller: S/S (AISI 316)
- Solids up to 04 mm
- Pump Body:S/S (AISI 316)
- Shaft: S/S (AISI 316)
- Non-Leakage:Mechanical seal (Carbon / Ceramic/Viton) Ø19
- Liquid Temp. :+5°C ~ +90°C
- Speed:2900 rpm.
- Protection Class:IP55
- Insulation Class: F
- Suction lift: Max 6.5 m.



**AISI  
316**

#### KULLANIM ALANLARI

- İçme suyu, maden suyu, saf su Yanıcı ve Patlayıcı içermeyen Temiz ve lıfsız sıvılar.
- Max. 0 4 mm partiküllü sıvılar
- Endüstriyel ve kimyasal prosesler
- Deniz suyu
- Arıtma tesisleri
- Gıda sanayi (Süt, Meyve ve Salamura Suyu vs.)
- Hafif yağlar
- Soğutma ve sirkülasyon sistemleri

#### APPLICATIONS

- Drinking water, mineral and pure water,
- Non-flammable, non-explosive liquids containing no fibre
- Convey solids up to 0 4 mm
- Industrial and chemical processes
- Sea water
- Water treatment
- Food industry (milk, fruit juices, saltwater)
- Light oil
- Chiller and circulation systems

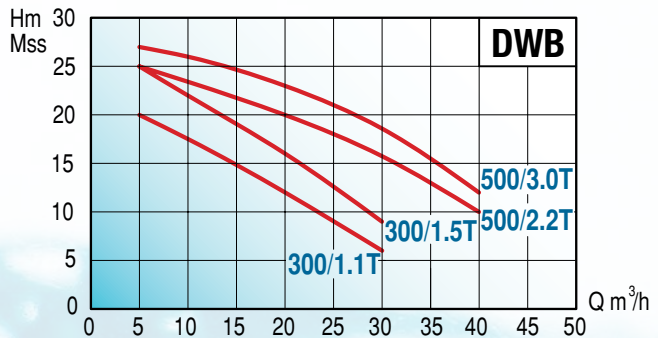
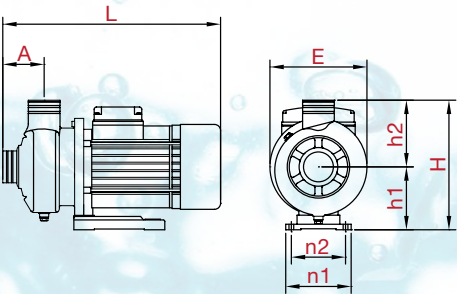

TİP TYPE	Boyutlar - Dimensions (mm)								Ağırlık - Weight
	A	L	h1	h2	H	E	n1	n2	Kg
DWB 300/1.1T	82	378	125	133	258	193	130	108	13
DWB 300/1.5T	82	378	125	133	258	193	130	108	15
DWB 500/2.2T	82	415	125	133	258	193	130	108	19
DWB 500/3.0T	82	432	125	133	258	193	130	108	22

## CA

### KOMPLE PASLANMAZ ÇELİK (AISI 316) SANTRİFÜJ POMPALAR (Kapalı Çarklı)

STAINLESS STEEL(AISI 316) CENTRIFUGAL PUMPS (Closed Impeller)

TİP TYPE	Bağlantı Giriş x Çıkış Inlet x Outlet	MOTOR				m <sup>3</sup> /h	Debi (Q) - Capacity								Fiyat Price USD
		HP	kW	V	A		3	6	9	12	15	18	20	22	
		CA50-32-160/1.1T	2" x 1¼"	1,5	1,1		380	2,6	Hm (mSS)	22	20	19	16	15	12
CA50-32-160/1.5T	2	1,5		3,5	26	24		23		21	18	15	12	10	\$ 485
CA50-32-160/2.2T	3	2,2		4,9	31	29		28		26	24	22	20	16	\$ 545
CA50-32-200/3.0T	4	3		6,3	38	37		35		34	32	30	28	26	\$ 735
CA50-32-200/4.0T	5,5	4		9,6	52	50		48		45	43	41	39	30	\$ 865
CA50-32-200/5.5T	7,5	5,5		11,1	62	60		58		54	52	47	42	37	\$ 945

Flanşlar hariçtir. Takım fiyatı: 60 USD

TİP TYPE	Bağlantı Giriş x Çıkış Inlet x Outlet	MOTOR				m <sup>3</sup> /h	Debi (Q) - Capacity								Fiyat Price USD
		HP	kW	V	A		5	10	15	20	25	30	35	40	
		CA65-40-125/1.5T	2,5"x1,5"	2	1,5		380	3,5	Hm (mSS)	20	19	18	16	13	10,5
CA65-40-125/2.2T	3	2,2		4,9	27	26		24		22	20	17	14	\$ 555	
CA65-40-125/3.0T	4	3		6,3	31	30		29		27	25	22	18	\$ 650	
CA65-40-160/4.0T	5,5	4		9,6	39	38		37		34	31	28	24	19	\$ 780
CA65-40-200/5.5T	7,5	5,5		11,1	47	46		45		44	41	38	34	30	\$ 955
CA65-40-200/7.5T	10	7,5		14,9	53	52		51		50	48	45	42	38	\$ 1,055
CA65-40-200/11T	15	11		21,2	70	69		68		67	66	65	64	60	\$ 1,305

Flanşlar hariçtir. Takım fiyatı: 65 USD

TİP TYPE	Bağlantı Giriş x Çıkış Inlet x Outlet	MOTOR				m <sup>3</sup> /h	Debi (Q) - Capacity								Fiyat Price USD
		HP	kW	V	A		5	10	20	30	40	50	60	70	
		CA 65-50-125/3.0T	2.5" x 2"	4	3		380	6,3	Hm (mSS)	27	26	23	20	16	10
CA 65-50-125/4.0T	5,5	4		9,6	28	27		26		24	21	16			\$ 790
CA 65-50-160/5.5T	7,5	5,5		11,1	35	34		33		31	28	24	20		\$ 975
CA 65-50-200/7.5T	10	7,5		14,9	42	41		40		38	36	32	27		\$ 1,075
CA 65-50-200/9.2T	12	9,2		18,3	52	51		50		49	45	41	37		\$ 1,200
CA 65-50-200/11T	15	11		21,2	57	56		55		53	51	48	42	30	\$ 1,305
CA 65-50-200/15T	20	15		28,6	69	68		67		65	62	60	57	50	\$ 1,450
CA 65-50-200/18.5T	25	18,5		34,7	73	72		71		70	68	66	64	59	\$ 1,805

Flanşlar hariçtir. Takım fiyatı: 75 USD

#### TEKNİK ÖZELLİKLER

- Çark: Paslanmaz çelik (AISI 316)
- Partikül büyüklüğü max. 04 mm
- Gövde: Paslanmaz Çelik (AISI 316)
- Mil: Paslanmaz çelik (AISI 316)
- Mekanik salmastra (karbon/seramik/viton) Ø25
- Çalışma ısısı: +5°C ~ +90°C
- Devir Hızı: 2900d/dak.
- Koruma sınıfı: IP55
- İzolasyon sınıfı: F
- Emme derinliği: 6.5mt.

#### TECHNICAL DATA

- Impeller: S/S (AISI 316)
- Solids up to Ø4 mm
- Pump Body: S/S (AISI 316)
- Shaft: S/S (AISI 316)
- Non-Leakage: Mechanical seal (Carbon /Ceramic/Viton) Ø25
- Liquid Temp. :+5°C ~ +90°C
- Speed:2900 rpm.
- Protection Class:IP55
- Insulation Class: F
- Suction lift: Max 6.5 m.

#### APPLICATIONS

- Drinking water, mineral and pure water,
- Non-flammable, non-explosive liquids containing no fibre
- Convey solids up to Ø 4 mm
- Industrial and chemical processes
- Sea water
- Water treatment
- Food industry (milk, fruit juices, saltwater)
- Light oil
- Chiller and circulation systems

#### KULLANIM ALANLARI

- İçme suyu, maden suyu, saf su Yanıcı ve Patlayıcı içermeyen Temiz ve lifsiz sıvılar.
- Max. Ø 4 mm partiküllü sıvılar
- Endüstriyel ve kimyasal prosesler
- Deniz suyu
- Arıtma tesisleri
- Gıda sanayi (Süt, Meyve ve Salamura Suyu vs.)
- Hafif yağlar
- Soğutma ve sirkülasyon sistemleri



**AISI  
316**



**CA**
**KOMPLE PASLANMAZ ÇELİK (AISI 316) SANTRİFÜJ POMPALAR (Kapalı Çarklı)**

STAINLESS STEEL(AISI 316) CENTRIFUGAL PUMPS (Closed Impeller)

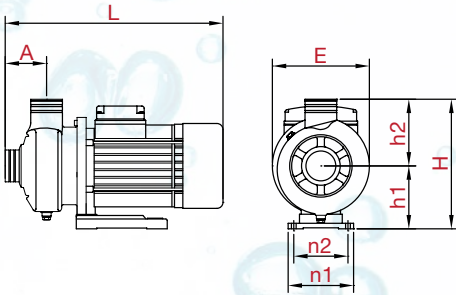
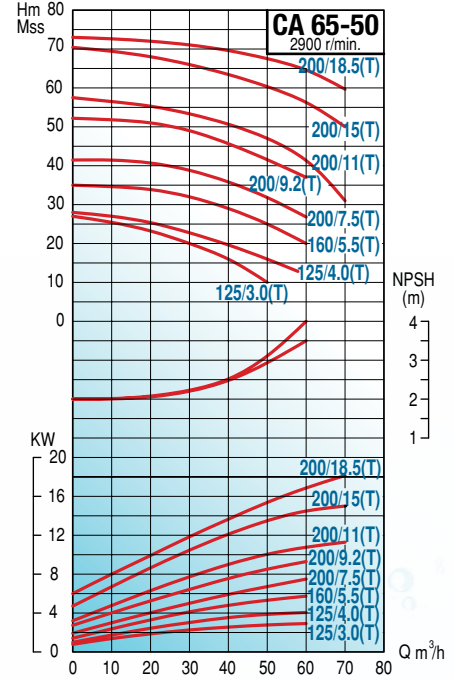
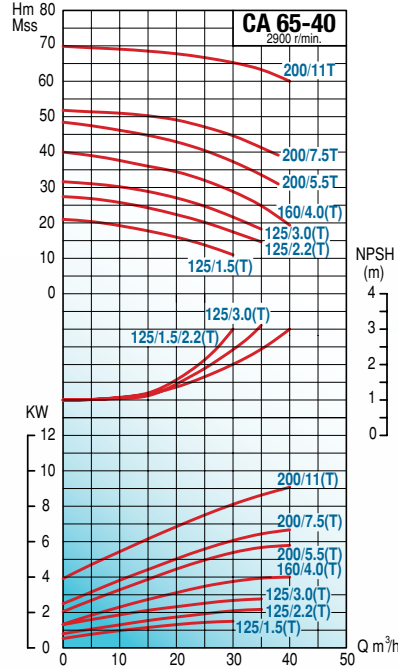
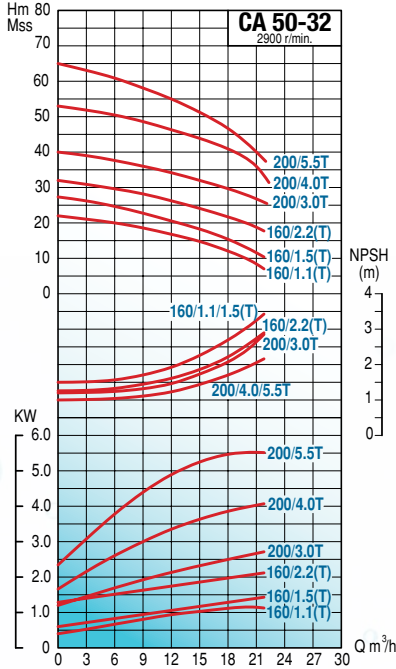
**AISI  
316**

TİP TYPE	Boyutlar - Dimensions (mm)								Ağırlık - Weight Kg
	A	L	h1	h2	H	E	n1	n2	
CA50-32-160/1.1T	80	395	112	143	246	210	190	160	18
CA50-32-160/1.5T	80	395	112	143	246	210	190	160	19
CA50-32-160/2.2T	80	428	112	143	246	210	190	160	24
CA50-32-200/3.0T	80	460	160	180	279	300	240	190	34
CA50-32-200/4.0T	80	498	160	180	302	300	240	190	41
CA50-32-200/5.5T	80	532	160	180	322	300	240	190	53
CA65-40-125/1.5T	80	395	112	143	255	210	190	160	20
CA65-40-125/2.2T	80	425	112	143	255	210	190	160	25
CA65-40-125/3.0T	80	460	132	160	292	250	240	190	31
CA65-40-160/4.0T	80	498	132	142	292	250	240	190	39
CA65-40-200/5.5T	100	554	160	200	322	300	264	212	53
CA65-40-200/7.5T	100	592	160	200	322	300	264	212	64
CA65-40-200/11T	100	623	160	200	339	300	264	212	81
CA 65-50-125/3.0T	80	455	132	160	295	260	240	190	31
CA 65-50-125/4.0T	80	498	132	160	295	260	240	190	39
CA 65-50-160/5.5T	100	554	160	200	360	300	264	212	53
CA 65-50-200/7.5T	100	595	160	200	360	300	264	212	64
CA 65-50-200/9.2T	100	617	160	200	360	300	264	212	72
CA 65-50-200/11T	100	623	160	200	360	300	264	212	81
CA 65-50-200/15T	100	623	160	200	360	300	264	212	95
CA 65-50-200/18.5T	100	725	160	200	260	350	264	212	132



## CA

### KOMPLE PASLANMAZ ÇELİK (AISI 316) SANTRİFÜJ POMPALAR

(Kapalı Çarklı) / STAINLESS STEEL(AISI 316) CENTRIFUGAL PUMPS (closed Impeller)

TİP TYPE	Bağlantı Giriş x Çıkış Inlet x Outlet	MOTOR				m <sup>3</sup> /h	Debi (Q) - Capacity								Fiyat Price USD
		HP	kW	V	A		40	50	60	80	100	110	120	130	
		CA80-65-125/4.0T	3" x 2½"	5,5	4		380	9,6	19	18	17	13	9		
CA80-65-125/5.5T	7,5	5,5		11,1	22	21		20	18	15	13	10			\$ 940
CA80-65-125/7.5T	10	7,5		14,9	27	26		25	23	20	18	15			\$ 1,040
CA80-65-125/9.2T	12	9,2		18,3	30	29		28	27	25	23	22	19		\$ 1,170
CA80-65-160/11T	15	11		21,2	36	35		34	32	29	27	25	22		\$ 1,340
CA80-65-160/15T	20	15		28,6	44	43		42	39	37	36	34	32		\$ 1,485
CA80-65-200/18.5T	25	18,5		34,7	53	52		51	49	47	45	44	41		\$ 1,890
CA80-65-200/22T	30	22		41	60	59		58	56	54	53	51	49		\$ 2,065
CA80-65-200/30T	40	30		55,4	72	72		71	69	67	66	65	63		\$ 2,540

Flanşlar hariçtir. Takım fiyatı: 85 USD

TİP TYPE	Bağlantı Giriş x Çıkış Inlet x Outlet	MOTOR				m <sup>3</sup> /h	Debi (Q) - Capacity								Fiyat Price USD
		HP	kW	V	A		60	80	120	140	160	180	190	200	
		CA100-80-160/11T	4"x3"	15	11		380	21,2	26	25	22	20	17	14	11
CA100-80-160/15T	20	15		28,6	35	33		29	27	24	21	20	18	\$ 1,510	
CA100-80-160/18.5T	25	18,5		34,7	38	37		35	33	30	27	25	22	\$ 1,880	
CA100-80-200/22T	30	22		41	46	44		40	38	35	31	29	26	\$ 2,130	
CA100-80-200/30T	40	30		55,4	57	56		53	50	47	44	42	39	\$ 2,605	
CA100-80-200/37T	50	37		67,9	66	65		61	59	56	53	51	48	\$ 2,750	

Flanşlar hariçtir. Takım fiyatı: 95 USD

#### TEKNİK ÖZELLİKLER

- Çark: Paslanmaz çelik (AISI 316)
- Partikül büyüklüğü max. Ø4 mm
- Gövde: Paslanmaz Çelik (AISI 316)
- Mil: Paslanmaz çelik (AISI 316)
- Mekanik salmastra (karbon/seramik/viton) Ø25
- Çalışma sıcaklığı: +5°C ~ +90°C
- Devir Hızı: 2900d/dak.
- Koruma sınıfı: IP55
- İzolasyon sınıfı: F
- Emme derinliği: 6.5mt.

#### TECHNICAL DATA

- Impeller: S/S (AISI 316)
- Solids up to Ø4 mm
- Pump Body: S/S (AISI 316)
- Shaft: S/S (AISI 316)
- Non-Leakage: Mechanical seal (Carbon /Ceramic/Viton) Ø25
- Liquid Temp. :+5°C ~ +90°C
- Speed:2900 rpm.
- Protection Class:IP55
- Insulation Class: F
- Suction lift: Max 6.5 m.

#### APPLICATIONS

- Drinking water, mineral and pure water,
- Non-flammable, non-explosive liquids containing no fibre
- Convey solids up to Ø 4 mm
- Industrial and chemical processes
- Sea water
- Water treatment
- Food industry (milk, fruit juices, saltwater)
- Light oil
- Chiller and circulation systems

#### KULLANIM ALANLARI

- İçme suyu, maden suyu, saf su Yanıcı ve Patlayıcı içermeyen Temiz ve lifsiz sıvılar.
- Max. Ø 4 mm partiküllü sıvılar
- Endüstriyel ve kimyasal prosesler
- Deniz suyu
- Aritma tesisleri
- Gıda sanayi (Süt, Meyve ve Salamura Suyu vs.)
- Hafif yağlar
- Soğutma ve sirkülasyon sistemleri



**AISI  
316**

**CA**
**KOMPLE PASLANMAZ ÇELİK (AISI 316) SANTRİFÜJ POMPALAR**

(Kapalı Çarklı) / STAINLESS STEEL(AISI 316) CENTRIFUGAL PUMPS (closed Impeller)

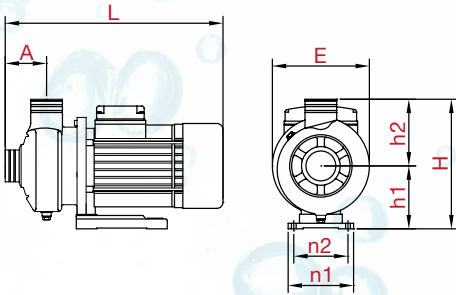
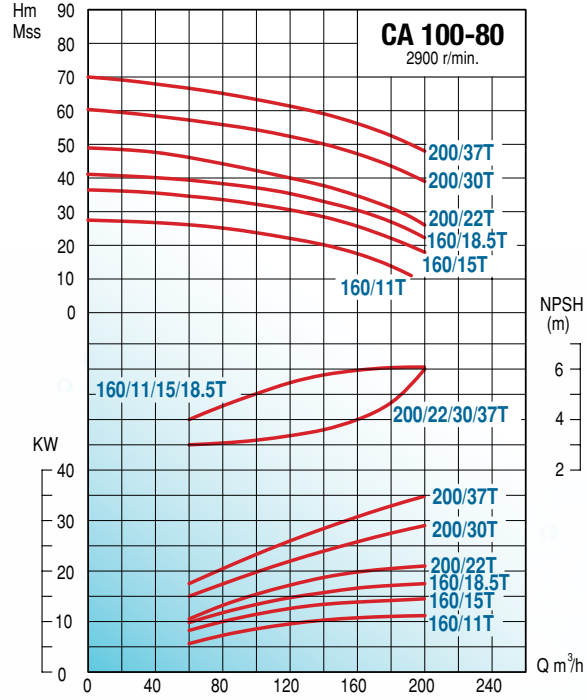
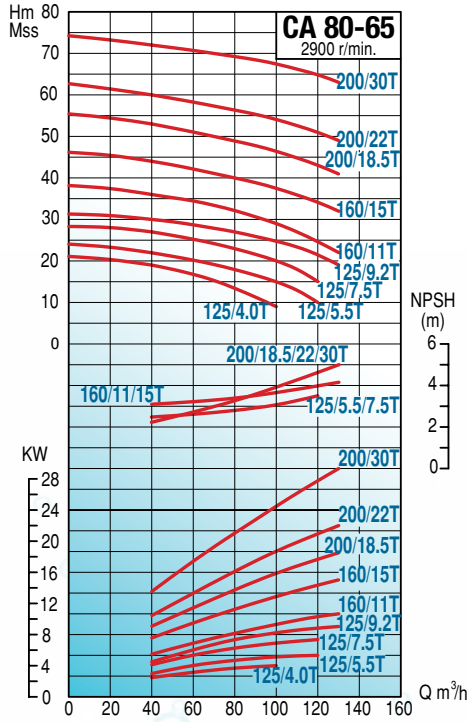
**AISI  
316**

TİP TYPE	Boyutlar - Dimensions (mm)								Ağırlık - Weight	
	A	L	h1	h2	H	E	n1	n2	Kg	
CA80-65-125/4.0T	100	514	160	180	340	256	250	212	40	
CA80-65-125/5.5T	100	530	160	180	340	256	250	212	55	
CA80-65-125/7.5T	100	568	160	180	340	256	250	212	70	
CA80-65-125/9.2T	100	636	160	180	340	256	250	212	78	
CA80-65-160/11T	100	620	160	200	360	300	250	212	90	
CA80-65-160/15T	100	662	160	200	360	300	250	212	100	
CA80-65-200/18.5T	100	748	180	225	405	300	290	250	140	
CA80-65-200/22T	100	776	180	225	405	300	290	250	210	
CA80-65-200/30T	100	844	180	225	405	300	290	250	280	
CA100-80-160/11T	125	669	180	225	405	256	290	250	91	
CA100-80-160/15T	125	711	180	225	405	256	290	250	102	
CA100-80-160/18.5T	125	769	180	225	405	256	290	250	142	
CA100-80-200/22T	125	811	180	250	430	300	320	280	212	
CA100-80-200/30T	125	880	200	250	450	300	320	280	282	
CA100-80-200/37T	125	880	200	250	450	300	320	280	300	



**CY**
**KOMPLE PASLANMAZ ÇELİK (AISI 316) KAPLINLİ SANTRİFÜJ**
**POMPALAR (Kapalı Çarklı) / STAINLESS STEEL(AISI 316) CENTRIFUGAL PUMPS (Closed Impeller)**

TİP TYPE	Bağlantı Giriş x Çıkış Inlet x Outlet	MOTOR				m <sup>3</sup> /h Hm (mss)	Debi (Q) - Capacity								Fiyat - Price (USD)		
		HP	kW	V	A		3	6	9	12	15	18	20	22	Tek Pompa	Şasi+Kaplin	Pompa + Mot.
															Bare Pump		Akuple Pump + Mot. Coupled
CY50-32-160/1.1T	2" x 1¼"	1,5	1,1	380	2,4	22	20	19	16	15	12	10	7	\$ 630	\$ 55	\$ 780	
CY50-32-160/1.5T		2	1,5		3,2	26	24	23	21	18	15	12	10	\$ 635	\$ 55	\$ 800	
CY50-32-160/2.2T		3	2,2		4,7	31	29	28	26	24	22	20	16	\$ 635	\$ 55	\$ 815	
CY50-32-200/3.0T		4	3		6,3	38	37	35	34	32	30	28	26	\$ 720	\$ 55	\$ 940	
CY50-32-200/4.0T		5,5	4		9,6	52	50	48	45	43	41	39	30	\$ 750	\$ 55	\$ 1.015	
CY50-32-200/5.5T		7,5	5,5		11,1	62	60	58	54	52	47	42	37	\$ 755	\$ 55	\$ 1.020	

Flanşlar hariçtir. Takım fiyatı: 60 USD

TİP TYPE	Bağlantı Giriş x Çıkış Inlet x Outlet	MOTOR				m <sup>3</sup> /h Hm (mss)	Debi (Q) - Capacity								Fiyat - Price (USD)		
		HP	kW	V	A		5	10	15	20	25	30	35	40	Tek Pompa	Şasi+Kaplin	Pompa + Mot.
															Bare Pump		Akuple Pump + Mot. Coupled
CY65-40-125/1.5T	2½"x1½"	2	1,5	380	3,2	20	19	18	16	13	10,5		\$ 635	\$ 55	\$ 805		
CY65-40-125/2.2T		3	2,2	380	4,7	27	26	24	22	20	17	14	\$ 640	\$ 55	\$ 820		
CY65-40-125/3.0T		4	3	380	6,3	31	30	29	27	25	22	18	\$ 665	\$ 55	\$ 885		
CY65-40-160/4.0T		5,5	4	380	9,6	39	38	37	34	31	28	24	19	\$ 695	\$ 55	\$ 955	
CY65-40-200/5.5T		7,5	5,5	380	11,1	47	46	45	44	41	38	34	30	\$ 765	\$ 55	\$ 1.030	
CY65-40-200/7.5T		10	7,5	380	14,9	53	52	51	50	48	45	42	38	\$ 770	\$ 55	\$ 1.115	
CY65-40-200/11T		15	11	380	21,2	70	69	68	67	66	65	64	60	\$ 780	\$ 65	\$ 1.330	

Flanşlar hariçtir. Takım fiyatı: 65 USD

TİP TYPE	Bağlantı Giriş x Çıkış Inlet x Outlet	MOTOR				m <sup>3</sup> /h Hm (mss)	Debi (Q) - Capacity								Fiyat - Price (USD)		
		HP	kW	V	A		5	10	20	30	40	50	60	70	Tek Pompa	Şasi+Kaplin	Pompa + Mot.
															Bare Pump		Akuple Pump + Mot. Coupled
CY65-50-125/3.0T	2½" x 2"	4	3	380	6,3	27	26	23	20	16	10		\$ 670	\$ 55	\$ 890		
CY65-50-125/4.0T		5,5	4	380	9,6	28	27	26	24	21	16		\$ 700	\$ 55	\$ 960		
CY65-50-160/5.5T		7,5	5,5	380	11,1	35	34	33	31	28	24	20		\$ 775	\$ 55	\$ 1.040	
CY65-50-200/7.5T		10	7,5	380	14,9	42	41	40	38	36	32	27		\$ 775	\$ 55	\$ 1.125	
CY65-50-200/11T		15	11	380	21,2	57	56	55	53	51	48	42	30	\$ 785	\$ 65	\$ 1.285	
CY65-50-200/15T		20	15	380	28,6	69	68	67	65	62	60	57	50	\$ 790	\$ 70	\$ 1.430	
CY65-50-200/18.5T		25	18,5	380	34,7	73	72	71	70	68	66	64	59	\$ 800	\$ 70	\$ 1.500	

Flanşlar hariçtir. Takım fiyatı: 75 USD

**TEKNİK ÖZELLİKLER**

- Çark: Paslanmaz çelik (AISI 316)
- Partikül büyüklüğü max. 04 mm
- Gövde: Paslanmaz çelik (AISI 316)
- Mil: Paslanmaz çelik (AISI 316)
- Mekanik salmastra (karbon/seramik/viton) Ø25
- Çalışma ısısı: +5°C ~ +90°C
- Devir Hızı: 2900d/dak.
- Koruma sınıfı: IP55
- İzaleasyon sınıfı: F
- Emme derinliği: 6.5mt.

**TECHNICAL DATA**

- Impeller: S/S (AISI 316)
- Solids up to 04 mm
- Pump Body:S/S (AISI 316)
- Shaft: S/S (AISI 316)
- Non-Leakage:Mechanical seal (Carbon /Ceramic/Viton) Ø25
- Liquid Temp. :+5°C ~ +90°C
- Speed:2900 rpm.
- Protection Class:IP55
- Insulation Class: F
- Suction lift: Max 6.5 m.

**APPLICATIONS**

- Drinking water, mineral and pure water,
- Non-flammable, non-explosive liquids containing no fibre
- Convey solids up to Ø 4 mm
- Industrial and chemical processes
- Sea water
- Water treatment
- Food industry (milk, fruit juices, saltwater)
- Light oil
- Chiller and circulation systems

**KULLANIM ALANLARI**

- İçme suyu, maden suyu, saf su Yanıcı ve Patlayıcı içermeyen Temiz ve lifsiz sıvılar.
- Max. Ø 4 mm partiküllü sıvılar
- Endüstriyel ve kimyasal prosesler
- Deniz suyu
- Arıtma tesisleri
- Gıda sanayi (Süt, Meyve ve Salamura Suyu vs.)
- Hafif yağlar
- Soğutma ve sirkülasyon sistemleri



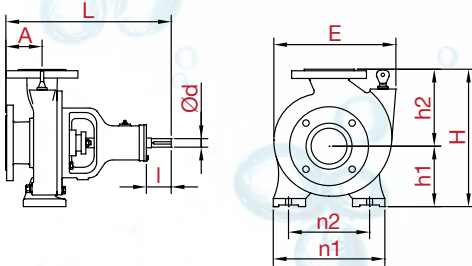
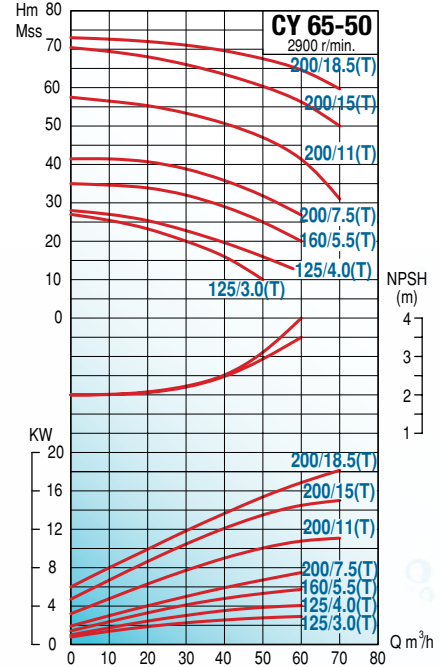
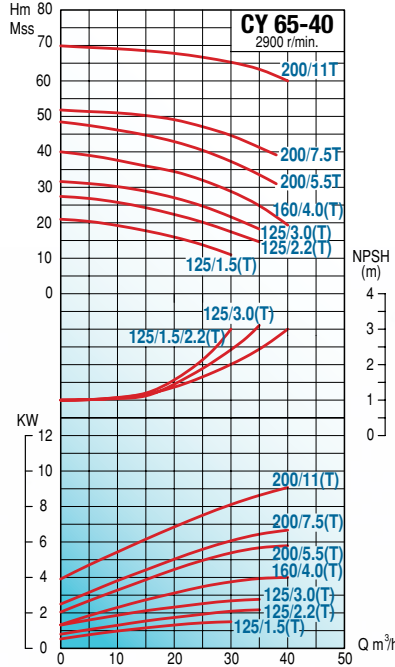
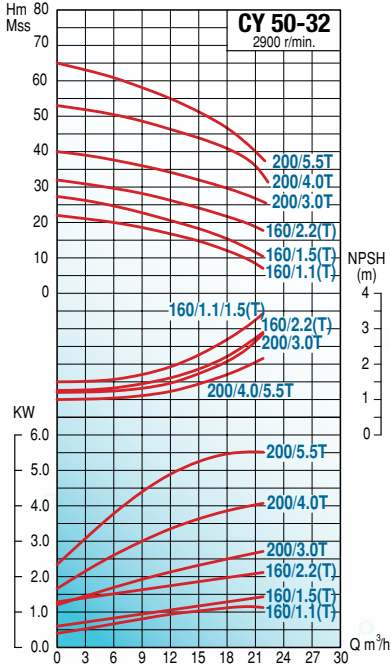

**CY**
**KOMPLE PASLANMAZ ÇELİK (AISI 316)KAPLINLİ SANTRİFÜJ**
**POMPALAR (Kapalı Çarklı) / STAINLESS STEEL(AISI 316) CENTRIFUGAL PUMPS (Closed Impeller)**

TİP TYPE	Boyutlar - Dimensions (mm)										Tek Pompa	
	A	L	h1	h2	H	E	n1	n2	i	d	Ağırlık - Weight (kg)	
CY50-32-160/1.1T	80	359	112	143	246	210	190	160	71	22	18	
CY50-32-160/1.5T	80	359	112	143	246	210	190	160	71	22	18	
CY50-32-160/2.2T	80	359	112	143	246	210	190	160	71	22	18	
CY50-32-200/3.0T	80	353	160	180	279	300	240	190	62	22	27	
CY50-32-200/4.0T	80	353	160	180	302	300	240	190	62	22	27	
CY50-32-200/5.5T	80	353	160	180	322	300	240	190	62	22	27	
CY65-40-125/1.5T	80	359	112	143	255	210	190	160	71	22	18	
CY65-40-125/2.2T	80	359	112	143	255	210	190	160	71	22	18	
CY65-40-125/3.0T	80	352	132	160	292	250	240	190	71	22	22	
CY65-40-200/4.0T	80	352	132	142	292	250	240	190	71	22	22	
CY65-40-200/5.5T	100	375	160	200	322	300	264	212	62	22	28	
CY65-40-200/7.5T	100	375	160	200	322	300	264	212	62	22	28	
CY65-40-200/11T	100	375	160	200	339	300	264	212	62	22	28	
CY 65-50-125/3.0T	80	352	132	160	295	260	240	190	71	22	23	
CY 65-50-125/4.0T	80	352	132	160	295	260	240	190	71	22	23	
CY 65-50-160/5.5T	100	375	160	200	360	300	264	212	62	22	28	
CY 65-50-200/7.5T	100	375	160	200	360	300	264	212	62	22	28	
CY 65-50-200/11T	100	375	160	200	360	300	264	212	62	22	28	
CY 65-50-200/15T	100	375	160	200	360	300	264	212	62	22	28	
CY 65-50-200/18.5T	100	375	160	200	260	350	264	212	62	22	28	

**CY**
**KOMPLE PASLANMAZ ÇELİK (AISI 316) KAPLINLİ SANTRİFÜJ**
**POMPALAR (Kapalı Çarklı) / STAINLESS STEEL(AISI 316) CENTRIFUGAL PUMPS (closed Impeller)**

TİP TYPE	Bağlantı Giriş x Çıkış Inlet x Outlet	MOTOR				m <sup>3</sup> /h	Debi (Q) - Capacity								Fiyat - Price (USD)			
		HP	kW	V	A		Hm (mss)									Tek Pompa Bare Pump	Şasi + Kaplin	Pompa + Mot. Akuple Pump + Mot. Coupled
								40	50	60	80	100	110	120	130			
CY80-65-125/4.0T	3"x 2½"	5,5	4	380	9,6	Hm (mss)	19	18	17	13	9					\$ 775	\$ 55	\$ 1.040
CY80-65-125/5.5T		7,5	5,5	380	11,1		22	21	20	18	15	13	10			\$ 775	\$ 55	\$ 1.040
CY80-65-125/7.5T		10	7,5	380	14,9		27	26	25	23	20	18	15			\$ 775	\$ 55	\$ 1.125
CY80-65-160/11T		15	11	380	21,2		36	35	34	32	29	27	25	22		\$ 855	\$ 70	\$ 1.360
CY80-65-160/15T		20	15	380	28,6		44	43	42	39	37	36	34	32		\$ 860	\$ 95	\$ 1.520
CY80-65-200/18.5T		25	18,5	380	34,7		53	52	51	49	47	45	44	41		\$ 895	\$ 95	\$ 1.620
CY80-65-200/22T		30	22	380	41		60	59	58	56	54	53	51	49		\$ 900	\$ 95	\$ 1.755
CY80-65-200/30T		40	30	380	55,4		72	72	71	69	67	66	65	63		\$ 905	\$ 120	\$ 2.205

Flanşlar hariçtir. Takım fiyatı: 85 USD

TİP TYPE	Bağlantı Giriş x Çıkış Inlet x Outlet	MOTOR				m <sup>3</sup> /h	Debi (Q) - Capacity								Fiyat - Price (USD)			
		HP	kW	V	A		Hm (mss)									Tek Pompa Bare Pump	Şasi + Kaplin	Pompa + Mot. Akuple Pump + Mot. Coupled
								60	80	120	140	160	180	190	200			
CY100-80-160/11T	4" x 3"	15	11	380	21,6	Hm (mss)	26	25	22	20	17	14	11			\$ 860	\$ 85	\$ 1.385
CY100-80-160/15T		20,0	15	380	28,6		35	33	29	27	24	21	20	18		\$ 865	\$ 95	\$ 1.525
CY100-80-160/18.5T		25,0	18,5	380	34,7		38	37	35	33	30	27	25	22		\$ 880	\$ 95	\$ 1.605
CY100-80-200/22T		30	22	380	41		46	44	40	38	35	31	29	26		\$ 965	\$ 95	\$ 1.820
CY100-80-200/30T		40	30	380	55,4		57	56	53	50	47	44	42	39		\$ 970	\$ 120	\$ 2.270
CY100-80-200/37T		50	37	380	68			65	61	59	56	53	51	48		\$ 975	\$ 120	\$ 2.465

Flanşlar hariçtir. Takım fiyatı: 95 USD

**TEKNİK ÖZELLİKLER**

- Çark: Paslanmaz çelik (AISI 316)
- Partikül büyüklüğü max. 04 mm
- Gövde: Paslanmaz çelik (AISI 316)
- Mil: Paslanmaz çelik (AISI 316)
- Mekanik salmastra (karbon/seramik/viton) Ø25
- Çalışma ısısı: +5°C ~ +90°C
- Devir Hızı: 2900d/dak.
- Koruma sınıfı: IP55
- İzolasyon sınıfı: F
- Emme derinliği: 6.5mt.

**TECHNICAL DATA**

- Impeller: S/S (AISI 316)
- Solids up to Ø4 mm
- Pump Body: S/S (AISI 316)
- Shaft: S/S (AISI 316)
- Non-Leakage: Mechanical seal (Carbon /Ceramic/Viton) Ø25
- Liquid Temp. :+5°C ~ +90°C
- Speed:2900 rpm.
- Protection Class:IP55
- Insulation Class: F
- Suction lift: Max 6.5 m.

**APPLICATIONS**

- Drinking water, mineral and pure water,
- Non-flammable, non-explosive liquids containing no fibre
- Convey solids up to Ø 4 mm
- Industrial and chemical processes
- Sea water
- Water treatment
- Food industry (milk, fruit juices, saltwater)
- Light oil
- Chiller and circulation systems

**KULLANIM ALANLARI**

- İçme suyu, maden suyu, saf su Yanıcı ve Patlayıcı içermeyen Temiz ve lifsiz sıvılar.
- Max. Ø 4 mm partiküllü sıvılar
- Endüstriyel ve kimyasal prosesler
- Deniz suyu
- Arıtma tesisleri
- Gıda sanayi (Süt, Meyve ve Salamura Suyu vs.)
- Hafif yağlar
- Soğutma ve sirkülasyon sistemleri

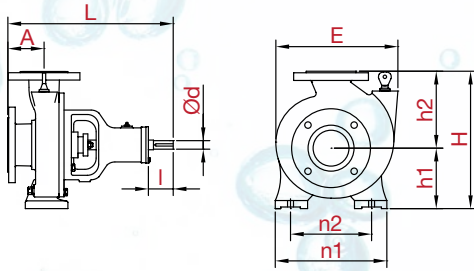
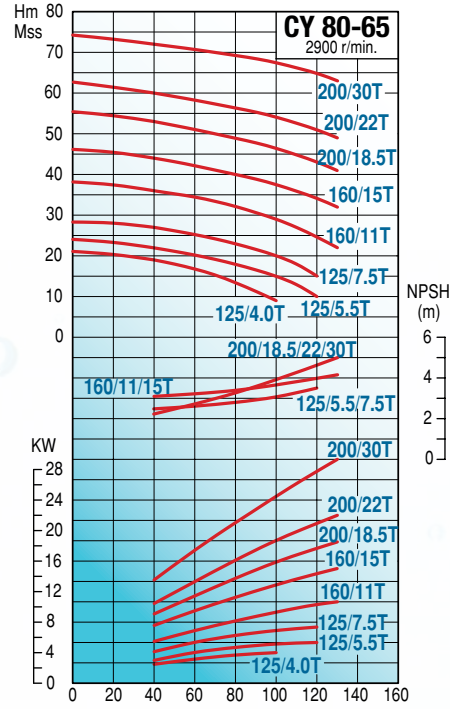
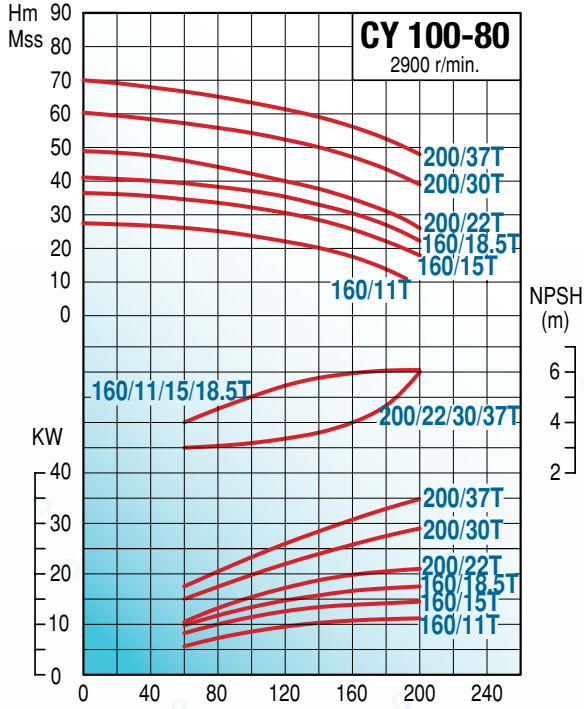

**CY**
**KOMPLE PASLANMAZ ÇELİK (AISI 316) KAPLINLİ SANTRİFÜJ**
**POMPALAR (Kapalı Çarklı) / STAINLESS STEEL(AISI 316) CENTRIFUGAL PUMPS (closed Impeller)**

TİP TYPE	Boyutlar - Dimensions (mm)										Tek Pompa	
	A	L	h1	h2	H	E	n1	n2	ı	d	Ağırlık - Weight (kg)	
CY80-65-125/4.0T	100	377	160	180	340	256	250	212	71	22	24	
CY80-65-125/5.5T	100	377	160	180	340	256	250	212	71	22	24	
CY80-65-125/7.5T	100	377	160	180	340	256	250	212	71	22	24	
CY80-65-160/11T	100	377	160	200	360	300	250	212	62	22	29	
CY80-65-160/15T	100	377	160	200	360	300	250	212	62	22	29	
CY80-65-200/18.5T	100	376	180	225	405	300	290	250	62	22	29	
CY80-65-200/22T	100	376	180	225	405	300	290	250	62	22	29	
CY80-65-200/30T	100	376	180	225	405	300	290	250	62	22	30	
CY100-80-160/11T	125	407	180	225	405	256	290	250	71	22	26	
CY100-80-160/15T	125	407	180	225	405	256	290	250	71	22	26	
CY100-80-160/18.5T	125	407	180	225	405	256	290	250	71	22	26	
CY100-80-200/22T	125	412	180	250	430	300	320	280	62	22	31	
CY100-80-200/30T	125	412	200	250	450	300	320	280	62	22	31	
CY100-80-200/37T	125	412	200	250	450	300	320	280	62	22	31	



## CMF

### KOMPLE PASLANMAZ ÇELİK (AISI 316) KADEMELİ POMPALAR

STAINLESS STEEL(AISI 316) MULTI-STAGE PUMPS

TİP TYPE	Bağlantı Giriş x Çıkış Inlet x Outlet	MOTOR						Kademe Stage	m <sup>3</sup> /h	Debi (Q) - Capacity						Fiyat Price USD
		HP	kW	V		A				2	5	7	10	15	30	
	Mono			Tri	Mono	Tri										
CMF4-40	1 1/4" x 1"	1	0.75	220	380	5.2	1.8	4	Hm (mss)	38	25	16	3		\$ 270	
CMF8-20	1.5" x 1.5"	1.5	1.1	220	380	6.2	2.4	2		34	28	23	15		\$ 310	
CMF12-25	1.5" x 1.5"	3	2.2	-	380	-	5.2	3		50	48	45	40	30	\$ 375	
CMF16-30	2" x 2"	3	2.2	-	380	-	5.2	3		40	39	38	36	31	9	\$ 450

#### TEKNİK ÖZELLİKLER

- Çark :Paslanmaz Çelik (AISI 316)
- Difüzör: Paslanmaz Çelik (AISI 316)
- Gövde :Paslanmaz Çelik (AISI 316)
- Mil :Paslanmaz Çelik (AISI 316)
- Sızdırmazlık: Mekanik salmastra (Karbon /Seramik/Viton)
- (CMF4): Ø16
- (CMF8, CMF12, CMF16): Ø19
- Sıvı sıcaklığı :+5°C ~ +90°C
- Devir Hızı: 2900d/dak.
- Koruma sınıfı :IP 55
- İzolasyon sınıfı :F
- Emme derinliği: 6.5mt.

#### TECHNICAL DATA

- Impeller: S/S (AISI 316)
- Diffuser: S/S (AISI 316)
- Pump Body:S/S (AISI 316)
- Shaft: S/S (AISI 316)
- Non-Leakage:Mechanical seal (Carbon / Ceramic/Viton)
- (CMF4): Ø16
- (CMF8, CMF12, CMF16): Ø19
- Liquid Temp. :+5°C ~ +90°C
- Speed:2900 rpm.
- Protection Class:IP55
- Insulation Class: F
- Suction lift: Max 6.5 m.



**AISI  
316**

#### KULLANIM ALANLARI

- İçme suyu, maden suyu, saf su Yanıcı ve Patlayıcı içermeyen Temiz ve lifsiz sular
- Endüstriyel ve kimyasal prosesler
- Deniz suyu
- Arıtma tesisleri
- Gıda sanayi (Süt, Meyve ve Salamura Suyu vs.)
- Hafif yağlar
- Hidrofor sistemleri
- Soğutma sistemleri

#### APPLICATIONS

- Drinking water, mineral and pure water,
- Non-flammable, non-explosive liquids containing no granules and fibre
- Industrial and chemical processes
- Sea water
- Water treatment
- Food industry (milk, fruit juices, saltwater)
- Light oil
- Booster systems
- Chiller systems

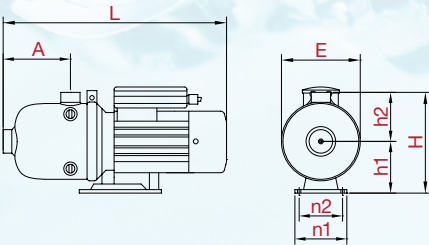
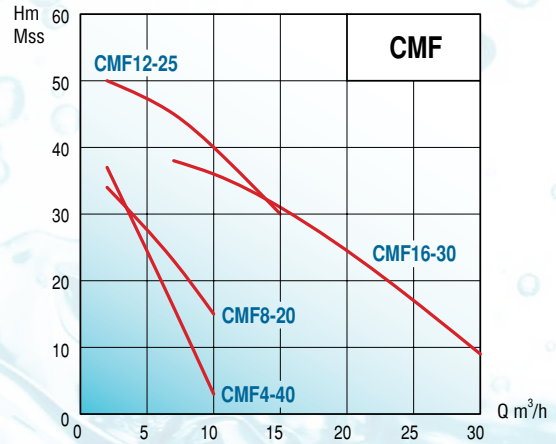

TİP TYPE	Boyutlar - Dimensions (mm)								Ağırlık - Weight Kg
	A	L	h1	h2	H	E	n1	n2	
CMF4-40	130	400	110	98	230	165	130	108	12
CMF8-20	138	420	120	122	250	204	130	108	14
CMF12-25	138	510	120	122	261	204	130	108	18
CMF16-30	162	520	120	122	261	205	130	108	23

**CM**
**KOMPLE PASLANMAZ ÇELİK (AISI 316) KADEMELİ POMPALAR**

STAINLESS STEEL(AISI 316) MULTI-STAGE PUMPS

TİP TYPE	Bağlantı Giriş x Çıkış Inlet x Outlet	MOTOR		MOTOR				Kademe Stage	m <sup>3</sup> /h Hm (mss)	Debi (Q) - Capacity						Fiyat-Price (USD)
		HP	kW	V		A				1	3	4	5	7	10	
				Mono	Tri	Mono	Tri									
CM4-60	1 ¼" x 1"	1,5	1,1	220	-	6,2	-	6	Hm (mss)	56	51	46	41	26	\$ 320	
CM4-60T	1 ¼" x 1"	1,5	1,1	-	380	-	2,4	6		56	51	46	41	26	\$ 305	
CM8-40T	1.5" x 1.5"	3	2,2	-	380	-	5,2	4		73	67	64	60	52	36	\$ 405

**TEKNİK ÖZELLİKLER**

- Çark :Paslanmaz Çelik (AISI 316)
- Difüzör: Paslanmaz Çelik (AISI 316)
- Gövde :Paslanmaz Çelik (AISI 316)
- Mil :Paslanmaz Çelik (AISI 316)
- Sızdırmazlık :Mekanik salmastra (Karbon /Seramik/Viton)
- (CM4): Ø16,
- (CM8): Ø19
- Sıvı sıcaklığı :+5°C ~ +90°C
- Devir Hızı: 2900d/dak.
- Koruma sınıfı :IP 55
- İzolasyon sınıfı :F
- Emme derinliği: 6.5mt.

**TECHNICAL DATA**

- Impeller: S/S (AISI 316)
- Diffuser: S/S (AISI 316)
- Pump Body:S/S (AISI 316)
- Shaft: S/S (AISI 316)
- Non-Leakage:Mechanical seal (Carbon /Ceramic/Viton)
- (CM4): Ø16,
- (CM8): Ø19
- Liquid Temp. :+5°C ~ +90°C
- Speed:2900 rpm.
- Protection Class:IP55
- Insulation Class: F
- Suction lift: Max 6.5 m.



CM4



CM8

**KULLANIM ALANLARI**

- İçme suyu, maden suyu, saf su Yanıcı ve Patlayıcı içermeyen temiz ve lifsiz sular
- Endüstriyel ve kimyasal prosesler
- Deniz suyu
- Aritma tesisleri
- Gıda sanayi (Süt, Meyve ve Salamura Suyu vs.)
- Hafif yağlar
- Hidrofor sistemleri
- Soğutma sistemleri

**APPLICATIONS**

- Drinking water, mineral and pure water,
- Non-flammable, non-explosive liquids containing no granules and fibre
- Industrial and chemical processes
- Sea water
- Water treatment
- Food industry (milk, fruit juices, saltwater)
- Light oil
- Booster systems
- Chiller systems

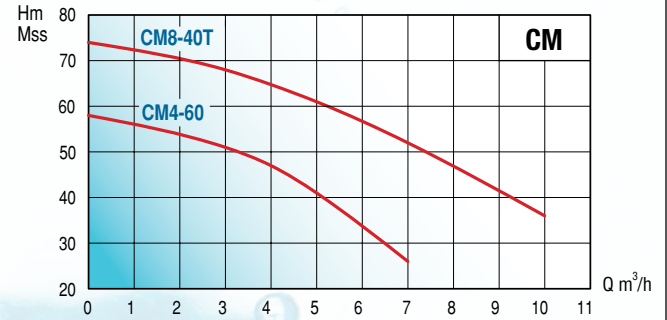
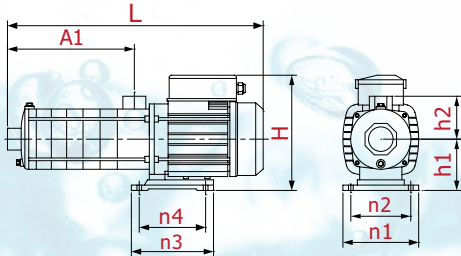
**AISI 316**

TİP TYPE	Boyutlar - Dimensions (mm)									Ağırlık - Weight
	A	L	h1	h2	H	n1	n2	n3	n4	Kg
CM4-60	217	443	90	72	162	133	108	180	138	11
CM4-60T	217	443	90	72	162	133	108	180	138	11
CM8-40T	168	480	118	110	228	130	108	180	138	26



## CVL

### KOMPLE PASLANMAZ ÇELİK (AISI 304) KADEMELİ POMPALAR

STAINLESS STEEL(AISI 304) MULTI-STAGE PUMPS

TİP TYPE	Bağlantı Giriş x Çıkış Inlet x Outlet	MOTOR				KADEME STAGE	m <sup>3</sup> /h Hm (mSS)	Debi (Q) - Capacity						Fiyat - Price (USD)	
		HP	kW	V	A			1	2	2,5	3	3,5	4	Tek Pompa	Pompa + Mot. Akuple
														Bare Pump	Pump + Mot. Coupled
CVL3-15	1 1/4" x 1 1/4"	1,5	1,1	380	2,5	15	Hm (mSS)	90	82	77	69	60	44	\$ 360	\$ 465
CVL3-19	1 1/4" x 1 1/4"	2	1,5	380	3,4	19		113	104	98	88	77	58	\$ 405	\$ 530
CVL3-29	1 1/4" x 1 1/4"	3	2,2	380	4,5	29		170	156	147	132	118	93	\$ 535	\$ 675

Flanşlar hariçtir. Takım fiyatı: 50 USD

TİP TYPE	Bağlantı Giriş x Çıkış Inlet x Outlet	MOTOR				KADEME STAGE	m <sup>3</sup> /h Hm (mSS)	Debi (Q) - Capacity						Fiyat - Price (USD)	
		HP	kW	V	A			2	3	4	5	6,5	8	Tek Pompa	Pompa + Mot. Akuple
														Bare Pump	Pump + Mot. Coupled
CVL5-16	1 1/4" x 1 1/4"	3	2,2	380	4,5	16	Hm (mSS)	103	100	94	85	69	48	\$ 425	\$ 565
CVL5-20	1 1/4" x 1 1/4"	4	3	380	6	20		129	122	115	105	86	60	\$ 490	\$ 675
CVL5-29	1 1/4" x 1 1/4"	5,5	4	380	7,8	29		185	177	168	157	132	87	\$ 640	\$ 875

Flanşlar hariçtir. Takım fiyatı: 50 USD

TİP TYPE	Bağlantı Giriş x Çıkış Inlet x Outlet	MOTOR				KADEME STAGE	m <sup>3</sup> /h Hm (mSS)	Debi (Q) - Capacity						Fiyat - Price (USD)	
		HP	kW	V	A			2	6	8	10	12	14	Tek Pompa	Pompa + Mot. Akuple
														Bare Pump	Pump + Mot. Coupled
CVL10-9	1 1/2" x 1 1/2"	4	3	380	6	9	Hm (mSS)	93	87	81	71	59	42	\$ 515	\$ 695
CVL10-12	1 1/2" x 1 1/2"	5,5	4	380	7,8	12		123	117	108	95	78	55	\$ 575	\$ 810
CVL10-16	1 1/2" x 1 1/2"	7,5	5,5	380	10,3	16		163	154	143	125	102	71	\$ 705	\$ 1,025

Flanşlar hariçtir. Takım fiyatı: 60 USD

TİP TYPE	Bağlantı Giriş x Çıkış Inlet x Outlet	MOTOR				KADEME STAGE	m <sup>3</sup> /h Hm (mSS)	Debi (Q) - Capacity						Fiyat - Price (USD)	
		HP	kW	V	A			8	12	15	18	20	24	Tek Pompa	Pompa + Mot. Akuple
														Bare Pump	Pump + Mot. Coupled
CVL15-7	2" x 2"	7,5	5,5	380	10,3	7	Hm (mSS)	94	88	80	71	64	50	\$ 580	\$ 900
CVL15-9	2" x 2"	10	7,5	380	14,1	9		122	115	106	95	87	66	\$ 650	\$ 1,005
CVL15-14	2" x 2"	15	11	380	20,5	14		183	172	162	145	133	103	\$ 895	\$ 1,455

Flanşlar hariçtir. Takım fiyatı: 70 USD

TİP TYPE	Bağlantı Giriş x Çıkış Inlet x Outlet	MOTOR				KADEME STAGE	m <sup>3</sup> /h Hm (mSS)	Debi (Q) - Capacity						Fiyat - Price (USD)	
		HP	kW	V	A			8	12	16	20	24	28	Tek Pompa	Pompa + Mot. Akuple
														Bare Pump	Pump + Mot. Coupled
CVL20-7	2" x 2"	10	7,5	380	14,1	7	Hm (mSS)	96	92	86	77	65	47	\$ 635	\$ 990
CVL20-10	2" x 2"	15	11	380	20,5	10		137	132	124	112	98	73	\$ 740	\$ 1,295
CVL20-14	2" x 2"	20	15	380	28	14		191	186	176	161	140	110	\$ 900	\$ 1,535

Flanşlar hariçtir. Takım fiyatı: 70 USD

#### TEKNİK ÖZELLİKLER

- Çark: Paslanmaz Çelik (AISI 304)
- Difüzör: Paslanmaz Çelik (AISI 304)
- Gövde: Paslanmaz Çelik (AISI 304)
- Mil: Paslanmaz Çelik (AISI 304)
- Sızdırmazlık: Mekanik salmastra (Karbon/Seramik/Viton)
- Sıvı sıcaklığı: +5°C ~ +90°C
- Devir Hızı: 2900d/dak.
- Koruma sınıfı: IP 55
- İzolasyon sınıfı: F
- Emme derinliği: 6.5mt.

#### TECHNICAL DATA

- Impeller: S/S (AISI 304)
- Diffuser: S/S (AISI 304)
- Pump Body: S/S (AISI 304)
- Shaft: S/S (AISI 304)
- Non-Leakage: Mechanical seal (Carbon /Ceramic/Viton)
- Liquid Temp. : +5°C ~ +90°C
- Speed: 2900 rpm.
- Protection Class: IP55
- Insulation Class: F
- Suction lift: Max 6.5 m.

#### KULLANIM ALANLARI

- İçme suyu, maden suyu, saf su, yarıncı ve patlayıcı içermeyen temiz ve lifsiz sular
- Endüstriyel ve kimyasal prosesler
- Aritma tesisleri
- Gıda sanayi (Süt, Meyve ve Salamura Suyu vs.)
- Hafif yağlar
- Hidrofor sistemleri
- Soğutma sistemleri

#### APPLICATIONS

- Drinking water, mineral and pure water,
- Non-flammable, non-explosive liquids containing no granules and fibre
- Industrial and chemical processes
- Water treatment
- Food industry (milk, fruit juices, saltwater)
- Light oil
- Booster systems
- Chiller systems





**CVL**
**KOMPLE PASLANMAZ ÇELİK (AISI 304) KADEMELİ POMPALAR**

STAINLESS STEEL(AISI 304) MULTI-STAGE PUMPS

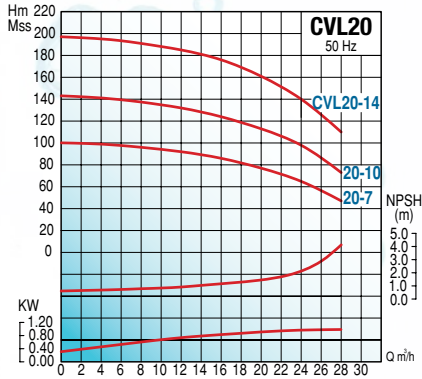
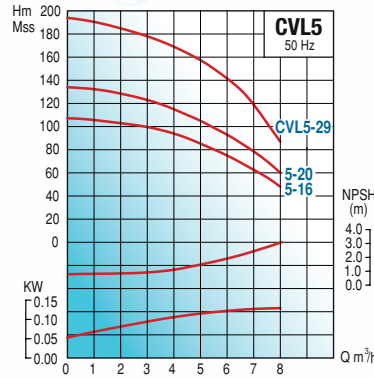
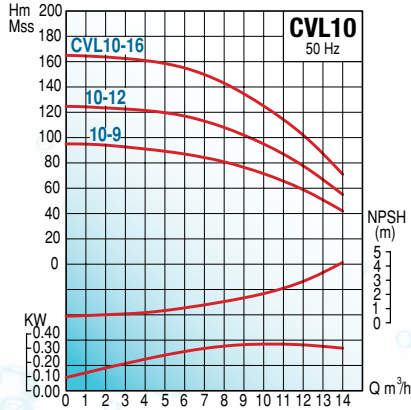
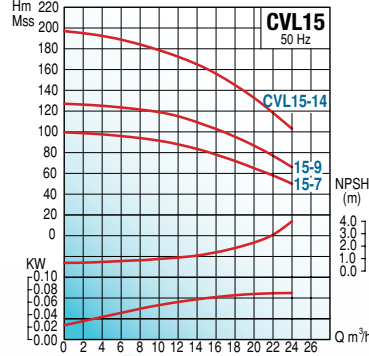
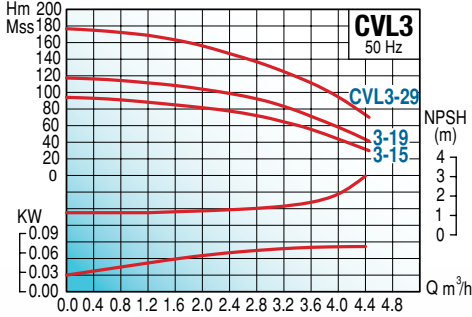

TİP TYPE	Boyutlar - Dimensions (mm)										
	h	H	DN	k1	k2	L	n1	n2	n3	n4	Ød
CVL3-15	75	514	32	125	125	250	150	100	213	180	13
CVL3-19	75	596	32	125	125	250	150	100	213	180	13
CVL3-29	75	776	32	125	125	250	150	100	213	180	13
CVL5-16	75	686	32	125	125	250	150	100	213	180	13
CVL5-20	75	794	32	125	125	250	150	100	213	180	13
CVL5-29	75	1052	32	125	125	250	150	100	213	180	13
CVL10-9	90	586	40	140	140	280	200	130	248	215	13,5
CVL10-12	90	691	40	140	140	280	200	130	248	215	13,5
CVL10-16	90	833	40	140	140	280	200	130	248	215	13,5
CVL15-7	90	668	50	150	150	300	200	130	248	215	13,5
CVL15-9	90	758	50	150	150	300	200	130	248	215	13,5
CVL15-14	90	1011	50	150	150	300	200	130	248	215	13,5
CVL20-7	90	668	50	150	150	300	200	130	248	215	13,5
CVL20-10	90	830	50	150	150	300	200	130	248	215	13,5
CVL20-14	90	1011	50	150	150	300	200	130	248	215	13,5

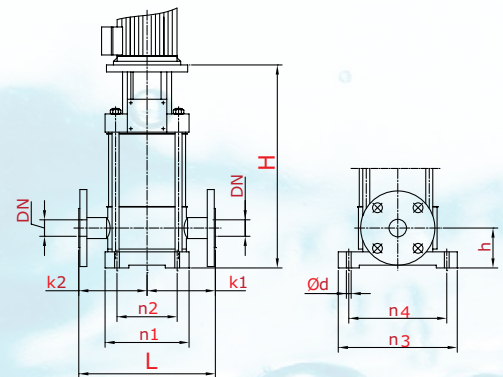

## CVF

### KOMPLE PASLANMAZ ÇELİK (AISI 304) KADEMELİ POMPALAR

STAINLESS STEEL(AISI 304) MULTI-STAGE PUMPS

TİP TYPE	Bağlantı Giriş x Çıkış Inlet x Outlet	MOTOR				KADEME STAGE	m <sup>3</sup> /h Hm (mSS)	Debi (Q) - Capacity						Fiyat - Price (USD)	
		HP	kW	V	A			12	20	24	30	36	40	Tek Pompa	Pompa + Mot. Akuple
														Bare Pump	Pump + Mot. Coupled
CVF32-6	2½" x 2½"	15	11	380/360	20,5	6	Hm (mSS)	109	101	95	83	65	52	\$ 1,430	\$ 1,990
CVF32-8	2½" x 2½"	20	15		26,7	8		143	134	126	111	88	70	\$ 2,130	\$ 2,765
CVF32-10	2½" x 2½"	25	18,5		32,6	10		179	169	162	142	114	88	\$ 2,380	\$ 3,075
CVF32-12	2½" x 2½"	30	22		39,2	12		214	203	194	171	137	107	\$ 2,610	\$ 3,515

Flanşlar hariçtir. Takım fiyatı: 80 USD

TİP TYPE	Bağlantı Giriş x Çıkış Inlet x Outlet	MOTOR				KADEME STAGE	m <sup>3</sup> /h Hm (mSS)	Debi (Q) - Capacity						Fiyat - Price (USD)	
		HP	kW	V	A			25	30	35	45	50	55	Tek Pompa	Pompa + Mot. Akuple
														Bare Pump	Pump + Mot. Coupled
CVF45-4	3" x 3"	20	15	380/360	26,7	4	Hm (mSS)	98	94	87	77	70	61	\$ 1,725	\$ 2,365
CVF45-5	3" x 3"	25	18,5		32,6	5		123	118	112	97	88	77	\$ 1,885	\$ 2,585
CVF45-6	3" x 3"	30	22		39,2	6		147	141	135	118	107	94	\$ 2,030	\$ 2,935
CVF45-9-2	3" x 3"	40	30		54,6	9		209	202	193	169	152	133	\$ 2,535	\$ 3,835

Flanşlar hariçtir. Takım fiyatı: 90 USD

TİP TYPE	Bağlantı Giriş x Çıkış Inlet x Outlet	MOTOR				KADEME STAGE	m <sup>3</sup> /h Hm (mSS)	Debi (Q) - Capacity						Fiyat - Price (USD)	
		HP	kW	V	A			30	40	50	64	70	80	Tek Pompa	Pompa + Mot. Akuple
														Bare Pump	Pump + Mot. Coupled
CVF64-4-2	4" x 4"	25	18,5	380/360	32,6	4	Hm (mSS)	92	87	80	66	60	49	\$ 1,825	\$ 2,525
CVF64-4	4" x 4"	30	22		39,2	4		107	101	94	80	74	61	\$ 1,825	\$ 2,735
CVF64-6-2	4" x 4"	40	30		54,6	6		147	140	130	112	101	81	\$ 2,155	\$ 3,450

Flanşlar hariçtir. Takım fiyatı: 100 USD

#### TEKNİK ÖZELLİKLER

- Çark: Paslanmaz Çelik (AISI 304)
- Difüzör: Paslanmaz Çelik (AISI 304)
- Gövde: Döküm Paslanmaz Çelik (AISI 304)
- Mil: Paslanmaz Çelik (AISI 304)
- Sızdırmazlık: Mekanik salmastra (Karbon/Seramik/Viton)
- Sıvı sıcaklığı :+5°C ~ +90°C
- Devir Hızı: 2900d/dak.
- Koruma sınıfı: IP 55
- İzolasyon sınıfı: F
- Emme derinliği: 6.5mt.

#### TECHNICAL DATA

- Impeller: S/S (AISI 304)
- Diffuser: S/S (AISI 304)
- Pump Body:S/S (AISI 304)
- Shaft: S/S (AISI 304)
- Non-Leakage:Mechanical seal (Carbon /Ceramic/Viton)
- Liquid Temp. :+5°C ~ +90°C
- Speed:2900 rpm.
- Protection Class:IP55
- Insulation Class: F
- Suction lift: Max 6.5 m.

#### KULLANIM ALANLARI

- İçme suyu, maden suyu, saf su, yanıcı ve patlayıcı içermeyen temiz ve lifsiz sular
- Endüstriyel ve kimyasal prosesler
- Aritma tesisleri
- Gıda sanayi (Süt, Meyve ve Salamura Suyu vs.)
- Hafif yağlar
- Hidrofor sistemleri
- Soğutma sistemleri

#### APPLICATIONS

- Drinking water, mineral and pure water,
- Non-flammable, non-explosive liquids containing no granules and fibre
- Industrial and chemical processes
- Water treatment
- Food industry (milk, fruit juices, saltwater)
- Light oil
- Booster systems
- Chiller systems



**CVF**
**KOMPLE PASLANMAZ ÇELİK (AISI 304) KADEMELİ POMPALAR**

STAINLESS STEEL(AISI 304) MULTI-STAGE PUMPS

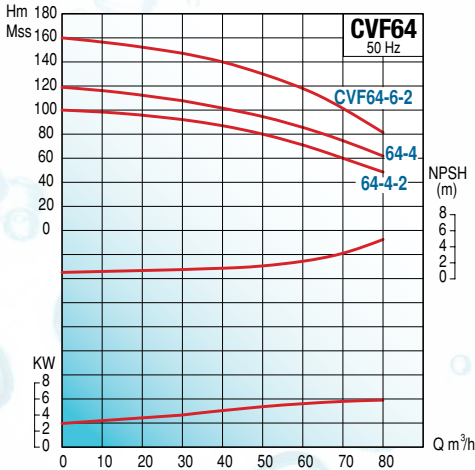
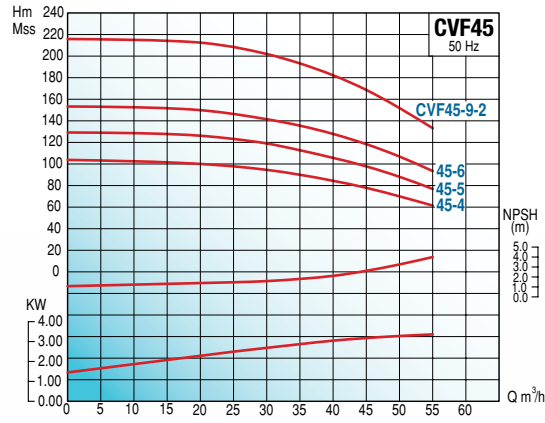
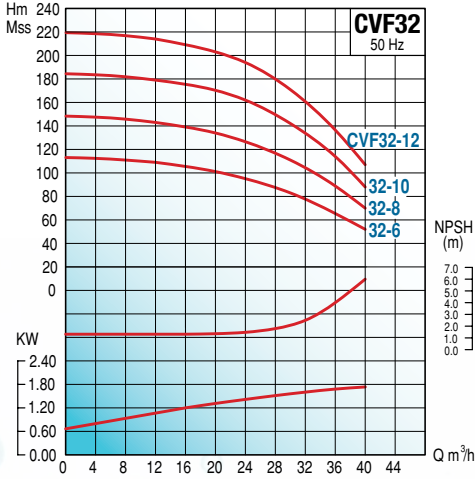

TİP TYPE	Boyutlar - Dimensions (mm)										
	h	H	DN	k1	k2	L	n1	n2	n3	n4	Ød
CVF32-6	105	985	65	160	160	320	226	170	298	240	14
CVF32-8	105	1125	65	160	160	320	226	170	298	240	14
CVF32-10	105	1265	65	160	160	320	226	170	298	240	14
CVF32-12	105	1405	65	160	160	320	226	170	298	240	14
CVF45-4	140	906	80	182,5	182,5	365	251	190	331	266	14
CVF45-5	140	986	80	182,5	182,5	365	251	190	331	266	14
CVF45-6	140	1066	80	182,5	182,5	365	251	190	331	266	14
CVF45-9-2	140	1306	80	182,5	182,5	365	251	190	331	266	14
CVF64-4-2	140	919	100	182,5	182,5	365	251	190	331	266	14
CVF64-4	140	919	100	182,5	182,5	365	251	190	331	266	14
CVF64-6-2	140	1084	100	182,5	182,5	365	251	190	331	266	14

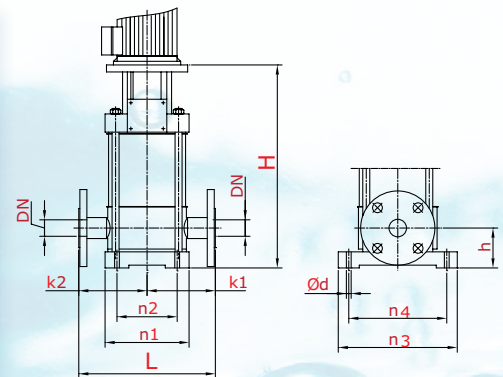



## CAS (3000 d/d) MONOBLOK SALYANGOZ POMPALAR

VOLUTE CASING CLOSE-COUPLED PUMPS

TİP TYPE	Bağlantı Giriş x Çıkış Inlet x Outlet	MOTOR				m <sup>3</sup> /h	Debi (Q) - Capacity						Fiyat-Price (TL)	
		HP	kW	V	A		20	30	40	50	60	70	Şasesiz Excl. Base	Şaseli Incl. Base
	CAS-4	3" x 2.5"	4	3	380		6.3	Hm (mSS)	27	25	20	13	5	
CAS-5.5	5.5		4	380	8.6	31	29		25	19	11		2,850 ₺	2,920 ₺
CAS-7.5	7.5		5.5	380/660	10.3	36	34		31	26	20		2,860 ₺	2,930 ₺
CAS-10	10		7.5	380/660	14.2	46	44		41	35	26	10	3,420 ₺	3,480 ₺
CAS-15	15		11	380/660	21	57	55		52	48	40	19	4,410 ₺	4,480 ₺

Flanşlar hariçtir. Takım fiyatı: 160 TL

### TEKNİK ÖZELLİKLER

- MOTOR: WAT, IE2 SINIFI (YÜKSEK VERİMLİ)
- Çark: GG-25 Pik döküm/Bronz (Opsiyonel)
- Gövde: Pik döküm GG-25
- Mil: X20Cr13 (AISI420), Opsiyonel: AISI316 çelik
- Eksenel yük dengeleme delikleri ile dengelenir.
- Flanşlar: Giriş DN80 (PN 16) - Çıkış DN65 (PN 40) (Flanşlar opsiyoneldir.)
- Sızdırmazlık: Mekanik salmastra (Karbon /Seramik/NBR) Ø25
- Sıvı sıcaklığı: +5°C ~ +60°C
- Devir Hızı: 2900d/dak.
- Koruma sınıfı: IP 54
- İzolasyon sınıfı: F
- Emme derinliği: 6.5mt.

### TECHNICAL DATA

- MOTOR: WAT, IE2 CLASS (HIGH EFFICIENCY)
- Impeller: GG-25 Cast iron /Bronze (Optional)
- Pump Body: GG-25 Cast iron
- Pump Shaft: X20Cr13 (AISI420) steel, Optional: AISI316 stainless steel.
- Axial load is reduced by balance holes
- Flanges: Inlet DN50 (PN 16) Outlet DN40 (PN 40) (Flanges are optional)
- Non-Leakage: Mechanical seal (Carbon /Ceramic/NBR) Ø25
- Liquid Temp. : +5°C ~ +60°C
- Speed: 2900 rpm.
- Protection Class: IP54
- Insulation Class: F
- Suction lift: Max 6.5 m.



### KULLANIM ALANLARI

- Temiz su temini
- Tarımsal sulama (Damlama ve Sprink sistemleri)
- Buhar kazanları besisi,
- Kondens sistemleri
- Endüstri ve İnşaatlar
- Soğutma sistemleri
- Sirkülasyon
- Yangın söndürme

### APPLICATIONS

- Clean water supply
- Irrigation (Drip and Sprinkler systems)
- Boiler feeding, condens systems
- Industrial plants, Constructions
- Chiller systems
- Circulation
- Fire fighting

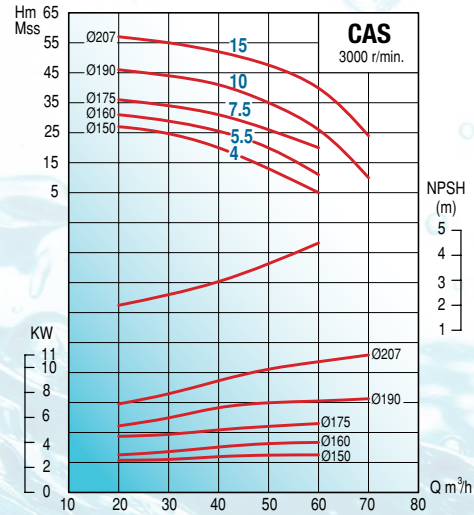
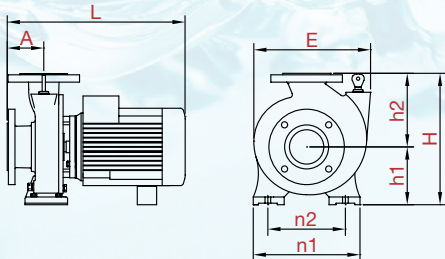

TİP TYPE	Boyutlar - Dimensions (mm)								Ağırlık - Weight
	A	L	h1	h2	H max	E	n1	n2	Kg
CAS-4	92	470	165	191	356	280	278	207	61
CAS-5.5	92	470	165	191	356	280	278	207	63
CAS-7.5	92	515	165	191	356	280	278	207	71
CAS-10	92	515	165	191	356	280	278	207	83
CAS-15	92	570	165	191	356	280	278	207	97

## CES SERİSİ (3000 d/d & 1500 d/d) (TS EN 733) MONOBLOK SALYANGOZ POMPALAR

VOLUTE CASING CLOSE-COUPLED PUMPS



### TEKNİK ÖZELLİKLER

- Motor: IE2 Sınıfı (Yüksek Verimli, Enerji Tasarruflu)
- Kapasite: 15 - 320 m<sup>3</sup>/h
- Basma Yüksekliği: 15 - 130 m
- Devir Hızı: 3000 d/d, 1500 d/d
- Sıvı Sıcaklığı: -10 °C ~ + 105 °C
- Giriş Flanşları: DN65 - DN125
- Çıkış Flanşları: DN 40 - DN100
- İzolasyon sınıfı : F
- Koruma sınıfı : IP55
- Emme derinliği: 6.5mt.
- Pompa Mili IEC ölçülerine uygun Genel maksat tip motorlara geçme şeklinde akuplaj yapılmıştır. Bu şekil akuplaj Pompa ve Motor milinin aynı hizada olmasını sağlar. Böylece çarkın dinamik ve statik olarak dengede çalışması sağlanır.
- Yataklama: Pompa Mili, Araparka denge rulmanı ve motor rulmanları tarafından yataklanır.
- Eksenel yük dengeleme delikleri ile dengelenir.

### MALZEME ÖZELLİKLERİ

- Çark:Pik GG-25 Pik Döküm
- Gövde: GG-25 Pik Döküm
- Mil: X20Cr13 (AISI420), Opsiyonel: AISI316 çelik
- Sızdırmazlık: Mekanik salmastra (Karbon-Silisyum/Viton)
- Aşınma Halkası: GG-25 Pik Döküm

### KULLANIM ALANLARI

- Temiz su temini
- Endüstriyel tesisler
- Hidrofor sistemleri
- Yangın söndürme sistemleri
- Buhar kazanları besli, kondens sistemleri
- Soğutma sistemleri
- Yağmurlama ve sprinkler sulama
- Sirkülasyon

### OPSİYONEL

- Açık Çark
- Bronz Çark
- AISI 316 / AISI 304 Çelik Mil

### TECHNICAL DATA

- Motor: IE2 Class (High Efficiency, Energy Saving)
- Capacity: 15 - 320 m<sup>3</sup>/h
- Total Head: 15 - 130
- Rotation Speed: 3000 rpm, 1500 rpm
- Liquid Temp. : -10°C ~ +105°C
- Inlet Flanges: DN65 - DN125
- Outlet Flanges: DN40 - DN100
- Insulation Class: F
- Protection Class:IP55
- Suction lift: Max 6.5 m.
- CES series are designed to be driven by IEC standard motor.
- Pump shaft and motor shaft are close-coupled design. This way of coupling ensures the alignment of pump and motor. Therefore impeller runs in good balance both dynamically and statically.
- Bearing:Pump Shaft is supported by the ball bearing on pump support also by the ball bearings on electric motor.
- Axial load is reduced by balance holes

### MATERIAL SPECIFICATIONS

- Impellers: Cast iron GG-25
- Body: Cast iron GG-25
- Pump Shaft: X20Cr13 (AISI420) steel, Optional: AISI316 stainless steel.
- Non-Leakage: Mechanical seal (Carbon -Sic/Viton)
- Wear Ring: Cast iron GG-25

### APPLICATIONS

- Clean water supply
- Industry
- Booster systems
- Fire fighting systems
- Boiler feeding, condens systems
- Chiller systems
- Irrigation, sprinkler systems
- Circulation

### OPTIONAL

- Open Impeller
- Bronze Impeller
- AISI 316 / AISI 304 S/S Shaft



## CES 40 (3000 d/d) MONOBLOK SALYANGOZ POMPALAR

VOLUTE CASING CLOSE-COUPLED PUMPS

TİP TYPE	Bağlantı Giriş x Çıkış Inlet x Outlet	MOTOR					m <sup>3</sup> /h	Debi (Q) - Capacity						Fiyat-Price (TL)			
		HP	kW	IEC	V	A		d/d	m <sup>3</sup> /h						Tek Pompa Bare Pump	Şasesiz Excl. Base	Şaseli Incl. Base
									15	25	35	40	45	50			
CES 40-20 04002	2.5"x1.5"	5,5	4	100L	380	8	3000	Hm (mss)	37	20	5				2,230 ₺	3,480 ₺	3,670 ₺
CES 40-20 05502		7,5	5,5	112M	380/660	10,9			44	35	20	15			2,230 ₺	3,480 ₺	3,680 ₺
CES 40-20 07502		10	7,5	112M	380/660	14,1			49	46	40	34	24		2,230 ₺	3,960 ₺	4,160 ₺
CES 40-20 11002		15	11	132M	380/660	21			58	57	53	50	45	38	2,270 ₺	4,870 ₺	5,060 ₺
CES 40-20 15002		20	15	160L	380/660	28			69	68	66	64	60	54	2,360 ₺	5,890 ₺	6,100 ₺

Flanşlar hariçtir. Takım fiyatı: 140 TL

TİP TYPE	Bağlantı Giriş x Çıkış Inlet x Outlet	MOTOR					m <sup>3</sup> /h	Debi (Q) - Capacity						Fiyat-Price (TL)			
		HP	kW	IEC	V	A		d/d	m <sup>3</sup> /h						Tek Pompa Bare Pump	Şasesiz Excl. Base	Şaseli Incl. Base
									10	20	30	40	50	60			
CES 40-26 15002	2.5"x1.5"	20	15	160L	380/660	28	3000	Hm (mss)	70	68	63	57	49		2,570 ₺	6,100 ₺	6,300 ₺
CES 40-26 18502		25	18,5	160L	380/660	34			78	76	71	65	59	51	2,570 ₺	6,450 ₺	6,650 ₺
CES 40-26 22002		30	22	160L	380/660	40,5			90	88	83	76	69	60	2,570 ₺	7,200 ₺	7,410 ₺
CES 40-26 30002		40	30	200L	380/660	54,6			98	97	93	87	80	71	2,700 ₺	9,900 ₺	10,180 ₺

Flanşlar hariçtir. Takım fiyatı: 140 TL

TİP TYPE	Bağlantı Giriş x Çıkış Inlet x Outlet	MOTOR					m <sup>3</sup> /h	Debi (Q) - Capacity						Fiyat-Price (TL)			
		HP	kW	IEC	V	A		d/d	m <sup>3</sup> /h						Tek Pompa Bare Pump	Şasesiz Excl. Base	Şaseli Incl. Base
									10	20	30	35	40	50			
CES 40-32 30002	2.5"x1.5"	40	30	200L	380/660	54,6	3000	Hm (mss)	105	103	99	97	94		3,140 ₺	10,340 ₺	10,610 ₺
CES 40-32 37002		50	37	200L	380/660	68			130	129	124	121	118	110	3,140 ₺	11,430 ₺	11,710 ₺
CES 40-32 45002		60	45	200L	380/660	83,8			143	142	137	134	131	123	3,140 ₺	12,740 ₺	13,010 ₺

Flanşlar hariçtir. Takım fiyatı: 140 TL

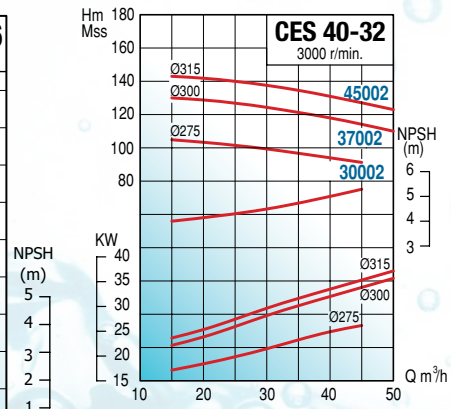
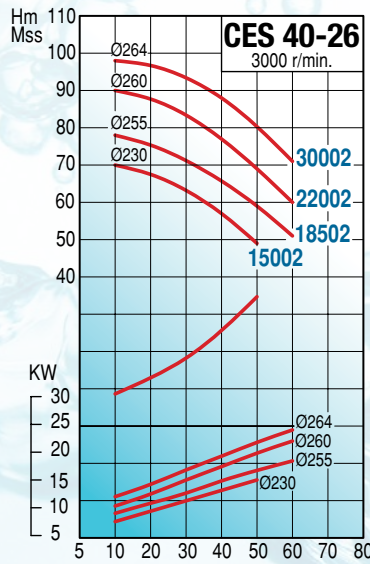
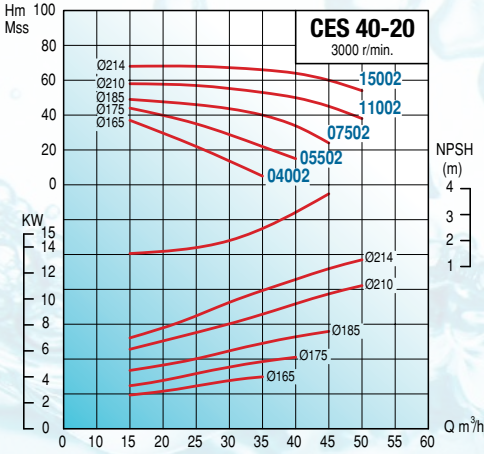

TİP TYPE	Boyutlar - Dimensions (mm)								Ağırlık - Weight Kg
	A	L	h1	h2	H	E	n1	n2	
CES 40-20 04002	100	608	160	180	340	276	265	212	61
CES 40-20 05502	100	651	160	180	340	276	265	212	65
CES 40-20 07502	100	651	160	180	340	276	265	212	71
CES 40-20 11002	100	713	160	180	340	276	265	212	92
CES 40-20 15002	100	779	160	180	380	350	265	212	132
CES 40-26 15002	100	794	180	225	405	350	320	250	144
CES 40-26 18502	100	794	180	225	405	350	320	250	159
CES 40-26 22002	100	794	180	225	405	350	320	250	158
CES 40-26 30002	100	885	180	225	461	400	320	250	208
CES 40-32 30002	125	908	200	250	461	400	345	280	231
CES 40-32 37002	125	908	200	250	461	400	345	280	250
CES 40-32 45002	125	908	200	250	461	400	345	280	287

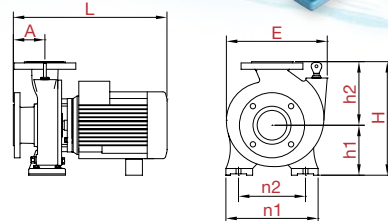



## CES 50 (3000 d/d) MONOBLOK SALYANGOZ POMPALAR

VOLUTE CASING CLOSE-COUPLED PUMPS

TİP TYPE	Bağlantı Giriş x Çıkış Inlet x Outlet	MOTOR						m <sup>3</sup> /h	Debi (Q) - Capacity						Fiyat-Price (TL)		
		HP	kW	IEC	V	A	d/d		30	40	50	60	75	90	Tek Pompa	Şasesiz	Şaseli
															Bare Pump	Excl. Base	Incl. Base
CES 50-20 11002	2.5" x 2"	15	11	132M	380/660	21	3000	Hm (mss)	46	45	43	40	34		2,350 ₺	4,950 ₺	5,150 ₺
CES 50-20 15002		20	15	160L		28			54	53	51	48	42	34	2,450 ₺	5,980 ₺	6,180 ₺
CES 50-20 18502		25	18.5	160L		34			61	60	59	56	51	43	2,450 ₺	6,330 ₺	6,530 ₺
CES 50-20 22002		30	22	160L		40.5			66	65	64	62	57	50	2,450 ₺	7,080 ₺	7,290 ₺

Flanşlar hariçtir. Takım fiyatı: 150 TL

TİP TYPE	Bağlantı Giriş x Çıkış Inlet x Outlet	MOTOR						m <sup>3</sup> /h	Debi (Q) - Capacity						Fiyat-Price (TL)		
		HP	kW	IEC	V	A	d/d		30	40	55	70	85	105	Tek Pompa	Şasesiz	Şaseli
															Bare Pump	Excl. Base	Incl. Base
CES 50-26 18502	2.5" x 2"	25	18.5	160L	380/660	34	3000	Hm (mss)	67	65	60	54	45		2,640 ₺	6,520 ₺	6,730 ₺
CES 50-26 22002		30	22	160L		40,5			75	73	68	62	53		2,640 ₺	7,280 ₺	7,480 ₺
CES 50-26 30002		40	30	200L		54,6			93	91	86	79	70	55	2,780 ₺	9,980 ₺	10,250 ₺
CES 50-26 37002		50	37	200L		68			101	99	94	87	79	64	2,780 ₺	11,080 ₺	11,350 ₺

Flanşlar hariçtir. Takım fiyatı: 150 TL

TİP TYPE	Bağlantı Giriş x Çıkış Inlet x Outlet	MOTOR						m <sup>3</sup> /h	Debi (Q) - Capacity						Fiyat-Price (TL)		
		HP	kW	IEC	V	A	d/d		30	40	50	60	75	90	Tek Pompa	Şasesiz	Şaseli
															Bare Pump	Excl. Base	Incl. Base
CES 50-32 30002	2.5"x2"	40	30	200L	380/660	54,6	3000	Hm (mss)	98	97	95	92	84	65	3,230 ₺	10,430 ₺	10,710 ₺
CES 50-32 37002		50	37	200L		68			108	107	105	102	94	80	3,230 ₺	11,530 ₺	11,800 ₺
CES 50-32 45002		60	45	200L		83,8			112	111	107	99	84	52	3,230 ₺	12,840 ₺	13,110 ₺

Flanşlar hariçtir. Takım fiyatı: 150 TL

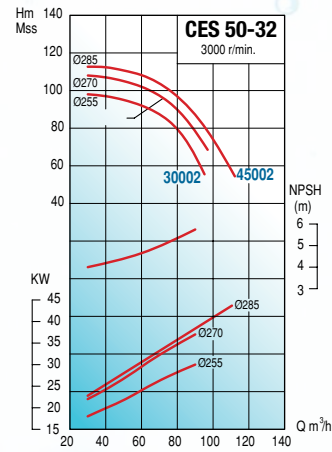
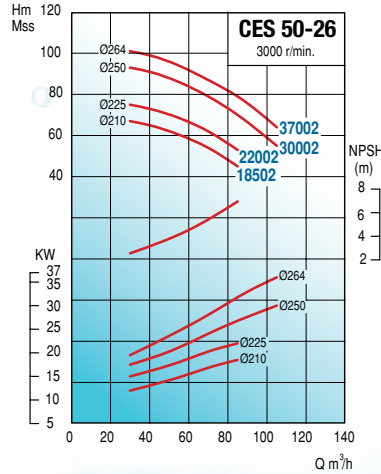
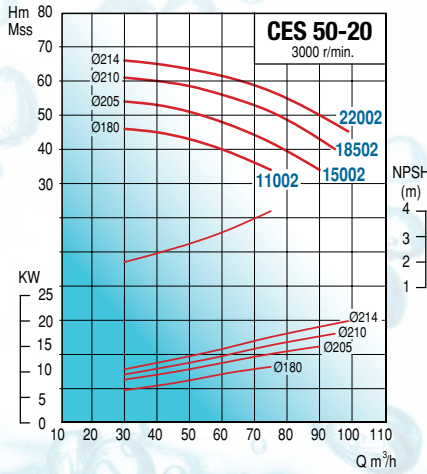

TİP TYPE	Boyutlar - Dimensions (mm)								Ağırlık - Weight
	A	L	h1	h2	H	E	n1	n2	Kg
CES 50-20 11002	100	718	160	200	360	307	265	212	99
CES 50-20 15002	100	784	160	200	360	350	265	212	136
CES 50-20 18502	100	784	160	200	360	350	265	212	151
CES 50-20 22002	100	784	160	200	360	350	265	212	150
CES 50-26 18502	100	796	180	225	405	350	320	250	162
CES 50-26 22002	100	796	180	225	405	350	320	250	161
CES 50-26 30002	100	887	180	225	461	400	320	250	212
CES 50-26 37002	100	887	180	225	461	400	320	250	231
CES 50-32 30002	125	912	225	280	505	417	345	280	235
CES 50-32 37002	125	912	225	280	505	417	345	280	254
CES 50-32 45002	125	912	225	280	505	417	345	280	287



## CES 65 (3000 d/d) MONOBLOK SALYANGOZ POMPALAR

VOLUTE CASING CLOSE-COUPLED PUMPS

TİP TYPE	Bağlantı Giriş x Çıkış Inlet x Outlet	MOTOR						m <sup>3</sup> /h	Debi (Q) - Capacity	Fiyat-Price (TL)							
		HP	kW	IEC	V	A	d/d			Tek Pompa	Şasesiz	Şaseli					
		Bare Pump	Excl. Base	Incl. Base													
CES 65-13 04002	3" x 2.5"	5,5	4	100L	380	8	3000	Hm (mSS)	20	45	90	115	120	130	2,140 ₺	3,400 ₺	3,590 ₺
CES 65-13 05502		7.5	5,5	112M	380/660	10.9			15	13	9	4	2	2,140 ₺	3,400 ₺	3,600 ₺	
CES 65-13 07502		10	7.5	112M		14.1			18	16	12	7	5	1	2,140 ₺	3,880 ₺	4,080 ₺
CES 65-13 11002		15	11	132M		21			21	20	16	11	9	2	2,180 ₺	4,780 ₺	4,970 ₺

Flanşlar hariçtir. Takım fiyatı (Flange Set): 160 TL

TİP TYPE	Bağlantı Giriş x Çıkış Inlet x Outlet	MOTOR						m <sup>3</sup> /h	Debi (Q) - Capacity	Fiyat-Price (TL)							
		HP	kW	IEC	V	A	d/d			Tek Pompa	Şasesiz	Şaseli					
		Bare Pump	Excl. Base	Incl. Base													
CES 65-16 07502	3" x 2.5"	10	7.5	112M	380/660	14.1	3000	Hm (mSS)	30	60	90	110	125	140	2,270 ₺	4,010 ₺	4,210 ₺
CES 65-16 11002		15	11	132M		21			36	33	26	22	17	5	2,320 ₺	4,920 ₺	5,110 ₺
CES 65-16 15002		20	15	160L		28			42	38	33	27	22	16	2,460 ₺	5,990 ₺	6,190 ₺

Flanşlar hariçtir. Takım fiyatı (Flange Set): 160 TL

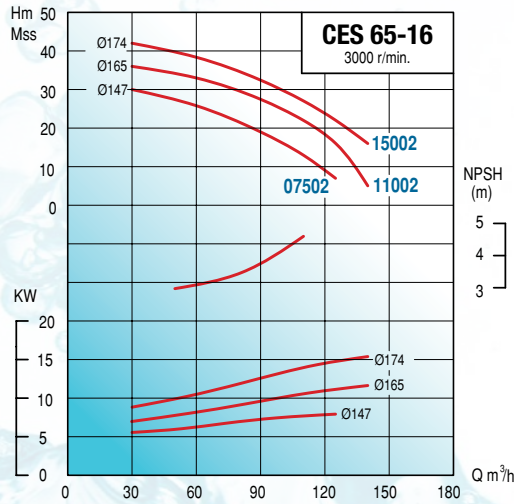
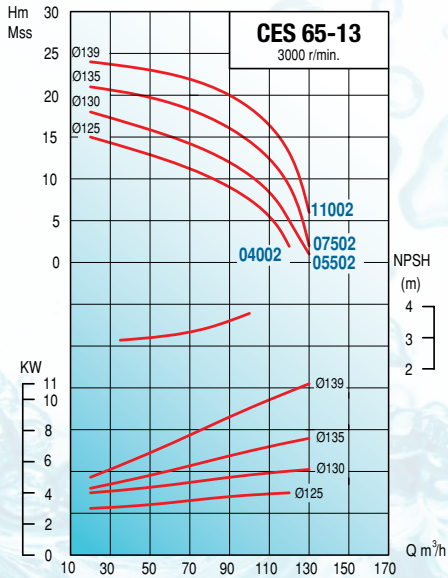

TİP TYPE	Boyutlar - Dimensions (mm)								Ağırlık - Weight
	A	L	h1	h2	H	E	n1	n2	Kg
CES 65-13 04002	100	575	160	180	340	284	280	212	58
CES 65-13 05502	100	575	160	180	340	284	280	212	64
CES 65-13 07502	100	620	160	180	340	284	280	212	69
CES 65-13 11002	100	681	160	180	340	284	280	212	87
CES 65-16 07502	100	649	160	200	360	295	280	212	73
CES 65-16 11002	100	709	160	200	360	295	280	212	94
CES 65-16 15002	100	777	160	200	380	350	280	212	131
CES 65-16 18502	100	777	160	200	380	350	280	212	151

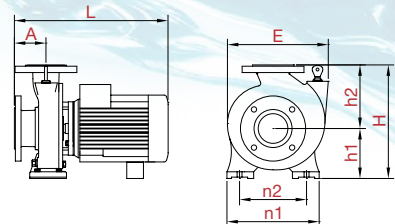

## CES 65 (3000 d/d) MONOBLOK SALLYANGOZ POMPALAR

VOLUTE CASING CLOSE-COUPLED PUMPS

TİP TYPE	Bağlantı Giriş x Çıkış Inlet x Outlet	MOTOR						m <sup>3</sup> /h	Debi (Q) - Capacity						Fiyat-Price (TL)		
		HP	kW	IEC	V	A	d/d		Debi (Q) - Capacity						Tek Pompa Bare Pump	Şasesiz Excl. Base	Şaseli Incl. Base
									80	100	125	140	150	155			
CES 65-20 15002	3" x 2.5"	20	15	160L	380/660	28	3000	29	26	20	14	6		2,570 ₺	6,100 ₺	6,310 ₺	
CES 65-20 18502		25	18.5	160L		34		34	31	26	21	15	5	2,570 ₺	6,450 ₺	6,650 ₺	
CES 65-20 22002		30	22	160L		40,5		39	36	30	25	20	9	2,570 ₺	7,200 ₺	7,410 ₺	
CES 65-20 30002		40	30	200L		54,6		45	42	36	30	24	14	2,710 ₺	9,910 ₺	10,180 ₺	

Flanşlar hariçtir. Takım fiyatı (Flange Set): 160 TL

TİP TYPE	Bağlantı Giriş x Çıkış Inlet x Outlet	MOTOR						m <sup>3</sup> /h	Debi (Q) - Capacity						Fiyat-Price (TL)		
		HP	kW	IEC	V	A	d/d		Debi (Q) - Capacity						Tek Pompa Bare Pump	Şasesiz Excl. Base	Şaseli Incl. Base
									30	50	125	150	155	160			
CES 65-26 22002	3" x 2.5"	30	22	160L	380/660	40,5	3000	59	58	43	25	17	2	2,810 ₺	7,440 ₺	7,710 ₺	
CES 65-26 30002		40	30	200L		54,6		65	64	52	39	32	12	2,940 ₺	10,150 ₺	10,420 ₺	
CES 65-26 37002		50	37	200L		68		81	80	67	55	50	40	2,940 ₺	11,240 ₺	11,520 ₺	
CES 65-26 45002		60	45	200L		83,8		91	90	88	72	66	60	2,940 ₺	12,550 ₺	12,820 ₺	

Flanşlar hariçtir. Takım fiyatı (Flange Set): 160 TL

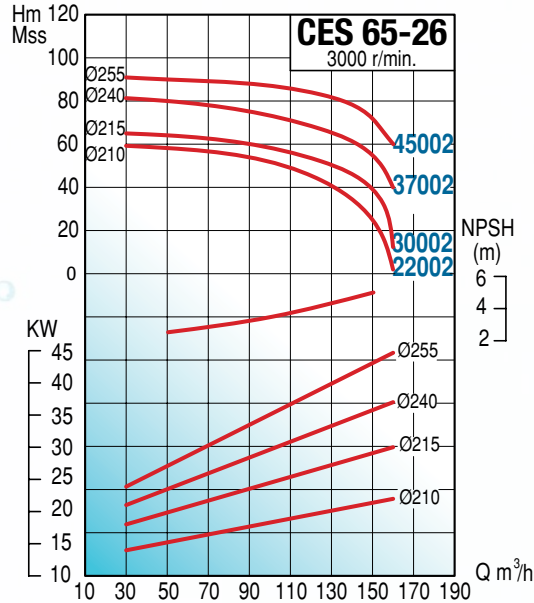
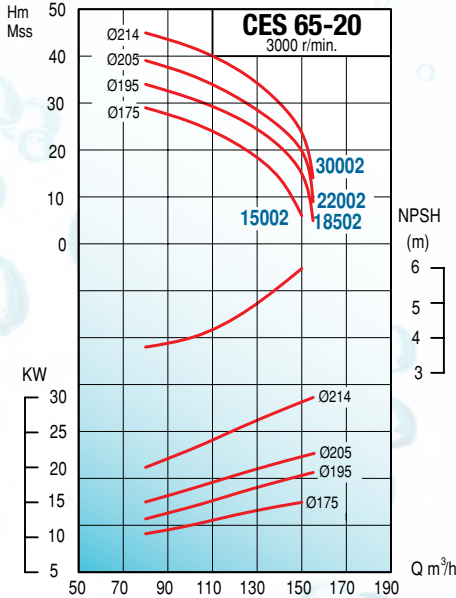

TİP TYPE	Boyutlar - Dimensions (mm)								Ağırlık - Weight
	A	L	h1	h2	H	E	n1	n2	Kg
CES 65-20 15002	100	785	180	225	405	350	320	250	144
CES 65-20 18502	100	785	180	225	405	350	320	250	159
CES 65-20 22002	100	785	180	225	405	350	320	250	158
CES 65-20 30002	100	867	180	225	461	400	320	250	210
CES 65-26 22002	100	756	200	250	450	354	360	280	169
CES 65-26 30002	100	887	200	250	461	400	360	280	220
CES 65-26 37002	100	887	200	250	461	400	360	280	220
CES 65-26 45002	100	887	200	250	461	400	360	280	253

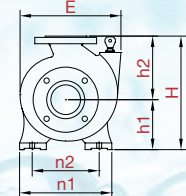
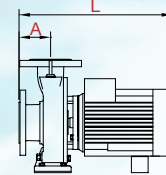



## CES 80 (3000 d/d) MONOBLOK SALYANGOZ POMPALAR

VOLUTE CASING CLOSE-COUPLED PUMPS

TİP TYPE	Bağlantı Giriş x Çıkış Inlet x Outlet	MOTOR						m <sup>3</sup> /h	Debi (Q) - Capacity						Fiyat-Price (TL)			
		HP	kW	IEC	V	A	d/d		Debi (Q) - Capacity						Tek Pompa Bare Pump	Şasesiz Excl. Base	Şaseli Incl. Base	
									70	100	130	160	190	220				
CES 80-16 11002	4" x 3"	15	11	132M	380/660	13.6	3000	Hm (mss)	26	25	23	19	13		2,440 ₺	5,030 ₺	5,240 ₺	
CES 80-16 15002		20	15	160L					26.7	30	29	28	25	20	13	2,580 ₺	6,110 ₺	6,310 ₺
CES 80-16 18502		25	18.5	160L					32.6	34	33	32	29	25	18	2,580 ₺	6,450 ₺	6,660 ₺
CES 80-16 22002		30	22	160L					31.4	38	37	36	33	29	23	2,580 ₺	7,210 ₺	7,410 ₺

Flanşlar hariçtir. Takım fiyatı (Flange Set): 160 TL

TİP TYPE	Bağlantı Giriş x Çıkış Inlet x Outlet	MOTOR						m <sup>3</sup> /h	Debi (Q) - Capacity						Fiyat-Price (TL)			
		HP	kW	IEC	V	A	d/d		Debi (Q) - Capacity						Tek Pompa Bare Pump	Şasesiz Excl. Base	Şaseli Incl. Base	
									90	120	150	180	210	240				
CES 80-20 18502	4" x 3"	25	18.5	160L	380/660	32.6	3000	Hm (mss)	41	39	35	29	20		2,750 ₺	6,630 ₺	6,900 ₺	
CES 80-20 22002		30	22	160L					31.4	47	46	44	40	33		2,750 ₺	7,380 ₺	7,650 ₺
CES 80-20 30002		40	30	200L					54.6	53	52	50	46	40	32	2,900 ₺	10,100 ₺	10,370 ₺
CES 80-20 37002		50	37	200L					67.5	58	57	55	52	47	40	2,900 ₺	11,190 ₺	11,470 ₺
CES 80-20 45002		60	45	200L					83,8	64	63	62	59	54	46	2,900 ₺	12,500 ₺	12,770 ₺

Flanşlar hariçtir. Takım fiyatı (Flange Set): 160 TL

TİP TYPE	Bağlantı Giriş x Çıkış Inlet x Outlet	MOTOR						m <sup>3</sup> /h	Debi (Q) - Capacity						Fiyat-Price (TL)			
		HP	kW	IEC	V	A	d/d		Debi (Q) - Capacity						Tek Pompa Bare Pump	Şasesiz Excl. Base	Şaseli Incl. Base	
									70	100	130	160	190	220				
CES 80-26 30002	4" x 3"	40	30	200L	380/660	54.6	3000	Hm (mss)	59	58	55	50	41	25	3,110 ₺	10,310 ₺	10,730 ₺	
CES 80-26 37002		50	37	200L					68	64	63	61	57	49	35	3,110 ₺	11,410 ₺	11,830 ₺
CEA 80-26 45002		60	45	200L					83,8	70	69	67	63	57	48	3,110 ₺	12,710 ₺	13,130 ₺

Flanşlar hariçtir. Takım fiyatı (Flange Set): 160 TL

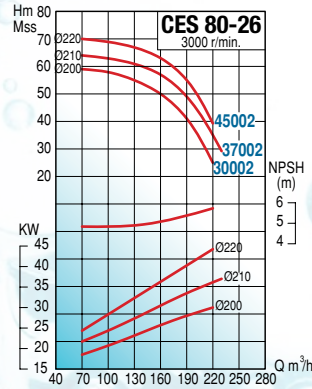
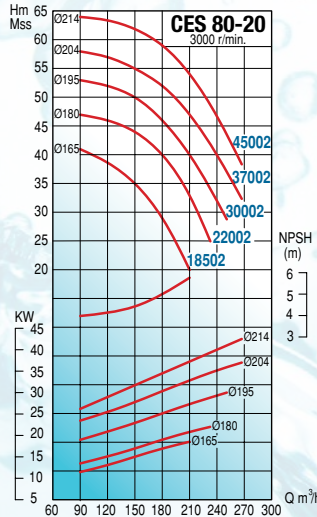
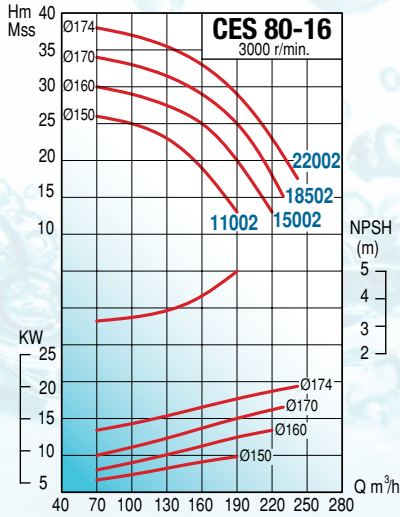

TİP TYPE	Boyutlar - Dimensions (mm)								Ağırlık - Weight
	A	L	h1	h2	H	E	n1	n2	Kg
CES 80-16 11002	100	785	180	225	405	350	320	250	144
CES 80-16 15002	100	785	180	225	405	350	320	250	159
CES 80-16 18502	100	785	180	225	405	350	320	250	158
CES 80-16 22002	100	867	180	225	461	400	320	250	210
CES 80-16 30002	100	756	200	250	450	354	360	280	169
CES 80-20 18502	100	887	200	250	461	400	360	280	220
CES 80-20 22002	100	887	200	250	461	400	360	280	220
CES 80-20 30002	100	887	200	250	461	400	360	280	220
CES 80-20 37002	100	887	200	250	461	400	360	280	220
CES 80-20 45002	100	887	200	250	461	400	360	280	253
CES 80-26 30002	100	887	200	250	461	400	360	280	220
CES 80-26 37002	100	887	200	250	461	400	360	280	220
CES 80-26 45002	100	887	200	250	461	400	360	280	253

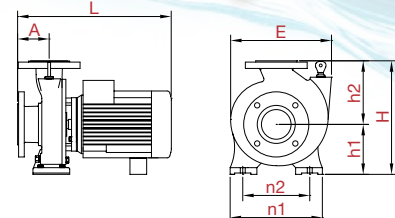

## CES 100 (3000 d/d)

### MONOBLOK SALYANGOZ POMPALAR

VOLUTE CASING CLOSE-COUPLED PUMPS

TİP TYPE	Bağlantı Giriş x Çıkış Inlet x Outlet	MOTOR						m <sup>3</sup> /h Hm (mSS)	Debi (Q) - Capacity						Fiyat-Price (TL)		
		HP	kW	IEC	V	A	d/d		120	160	200	240	280	320	Tek Pompa	Şasesiz	Şaseli
															Bare Pump	Excl. Base	Incl. Base
CES 100-20 30002	5" x 4"	40	30	200L	380/660	54.6	3000	43	41	38	34.5	30	24	3,090 ₺	10,290 ₺	10,560 ₺	
CES 100-20 37002		50	37	200L		67.5		49	47	44	40.5	36	30	3,090 ₺	11,390 ₺	11,660 ₺	
CES 100-20 45002		60	45	200L		83.8		55	53	51	47	42	35	3,090 ₺	12,690 ₺	12,960 ₺	

Flanşlar hariçtir. Takım fiyatı (Flange Set): 180 TL

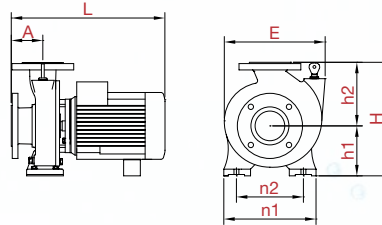
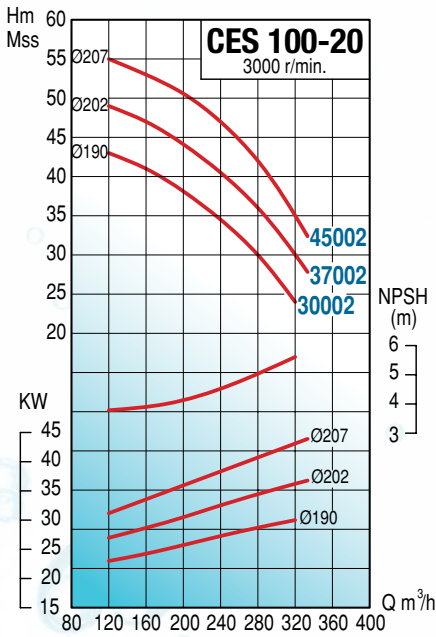

TİP TYPE	Boyutlar - Dimensions (mm)								Ağırlık - Weight	
	A	L	h1	h2	H	E	n1	n2	Kg	
CES 100-20 30002	125	904	200	280	480	400	360	280	224	
CES 100-20 37002	125	904	200	280	480	400	360	280	224	
CES 100-20 45002	125	904	200	280	480	400	360	280	257	

## CES 40 (1500 d/d) MONOBLOK SALYANGOZ POMPALAR

VOLUTE CASING CLOSE-COUPLED PUMPS

1500 d/d

TİP TYPE	Bağlantı Giriş x Çıkış Inlet x Outlet	MOTOR					d/d	m <sup>3</sup> /h	Debi (Q) - Capacity						Fiyat-Price (TL)		
		HP	kW	IEC	V	A			8	12	14	16	18	20	Tek Pompa	Şasesiz	Şaseli
															Bare Pump	Excl. Base	Incl. Base
CES 40-20 00754	2.5"x1.5"	1	0,75	80M	380	1,9	1500	Hm (mSS)	10	9,5	9	8	7		2,090 ₺	2,700 ₺	2,890 ₺
CES 40-20 01104		1,5	1,1	80M		2,6			13,5	13	12,5	11,5	10,5	9	2,090 ₺	2,820 ₺	3,010 ₺
CES 40-20 01504		2	1,5	90L		3,5			16	15,5	15	14	13	11,5	2,090 ₺	2,950 ₺	3,140 ₺

Flanşlar hariçtir. Takım fiyatı (Flange Set): 140 TL

TİP TYPE	Bağlantı Giriş x Çıkış Inlet x Outlet	MOTOR					d/d	m <sup>3</sup> /h	Debi (Q) - Capacity						Fiyat-Price (TL)		
		HP	kW	IEC	V	A			9	12	15	18	23	25	Tek Pompa	Şasesiz	Şaseli
															Bare Pump	Excl. Base	Incl. Base
CES 40-26 01104	2.5"x1.5"	1,5	1,1	80M	380	1,9	1500	Hm (mSS)	12	11,5	11	10			2,260 ₺	2,990 ₺	3,230 ₺
CES 40-26 01504		2	1,5	90L		3,5			16	15	14,5	13,5	11		2,280 ₺	3,130 ₺	3,380 ₺
CES 40-26 02204		3	2,2	90L		4,8			20	19,5	19	18	15,5		2,280 ₺	3,270 ₺	3,520 ₺
CES 40-26 03004		4	3	100L		6,6			24,5	24	23,5	22,5	19,5	18	2,280 ₺	3,380 ₺	3,630 ₺

Flanşlar hariçtir. Takım fiyatı (Flange Set): 140 TL

TİP TYPE	Bağlantı Giriş x Çıkış Inlet x Outlet	MOTOR					d/d	m <sup>3</sup> /h	Debi (Q) - Capacity						Fiyat-Price (TL)			
		HP	kW	IEC	V	A			10	14	18	22	26	30	Tek Pompa	Şasesiz	Şaseli	
															Bare Pump	Excl. Base	Incl. Base	
CES 40-32 02204	2.5"x1.5"	3	2,2	90L	380/660	5,1	1500	Hm (mSS)	20	19	17	14			2,740 ₺	3,780 ₺	4,030 ₺	
CES 40-32 03004		4	3	100L		6,6			26	25	23	20,5	16		2,740 ₺	3,840 ₺	4,090 ₺	
CES 40-32 04004		5,5	4	100L		8,3			31	30	28,5	26	23	17		2,740 ₺	4,050 ₺	4,300 ₺
CES 40-32 05504		7,5	5,5	112M		14,1			38	37	35	32	28	23		2,740 ₺	4,360 ₺	4,600 ₺

Flanşlar hariçtir. Takım fiyatı (Flange Set): 140 TL

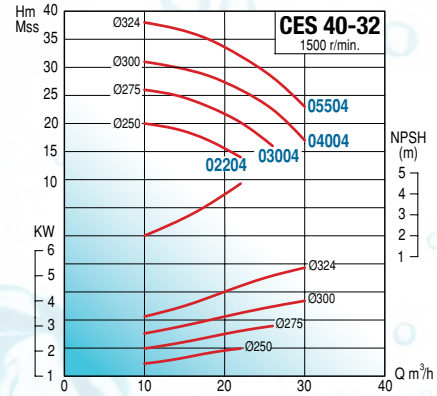
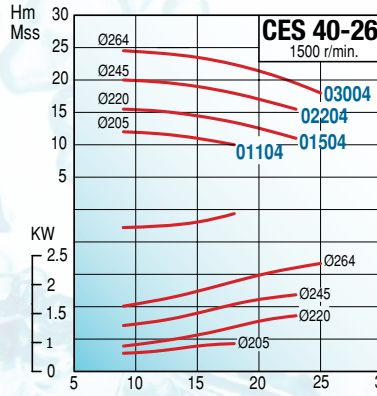
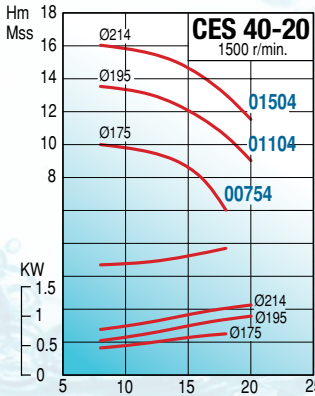

TİP TYPE	Boyutlar - Dimensions (mm)							
	A	h1	h2	H	E	n1	n2	L
CES 40-20 00754	100	160	175	340	277	265	212	486
CES 40-20 01104	100	160	175	340	277	265	212	486
CES 40-20 01504	100	160	175	340	277	265	212	509
CES 40-26 01104	100	180	225	405	350	320	250	487
CES 40-26 01504	100	180	225	405	350	320	250	510
CES 40-26 02204	100	180	225	405	350	320	250	539
CES 40-26 03004	100	180	225	405	350	320	250	535
CES 40-32 02204	125	200	250	461	400	345	280	593
CES 40-32 03004	125	200	250	461	400	345	280	593
CES 40-32 04004	125	200	250	461	400	345	280	621
CES 40-32 05504	125	200	250	461	400	345	280	668

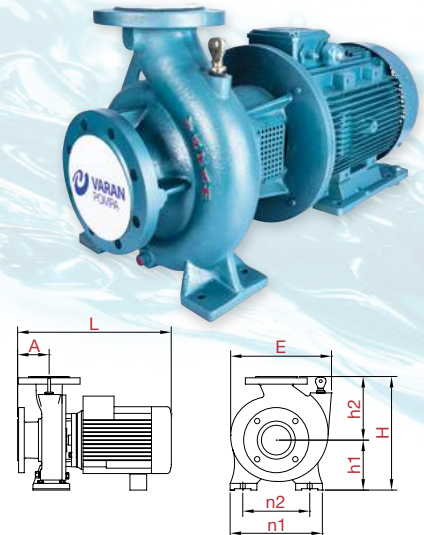



## CES 50 (1500 d/d) MONOBLOK SALYANGOZ POMPALAR

1500 d/d

VOLUTE CASING CLOSE-COUPLED PUMPS

TİP TYPE	Bağlantı Giriş x Çıkış Inlet x Outlet	MOTOR					d/d	m <sup>3</sup> /h	Debi (Q) - Capacity						Fiyat-Price (TL)			
		HP	kW	IEC	V	A			Hm (mSS)	Debi (Q) - Capacity						Tek Pompa Bare Pump	Şasesiz Excl. Base	Şaseli Incl. Base
										15	20	25	30	35	40			
CES 50-20 01104	2.5"x2"	1,5	1,1	90L	380	2,6	1500	Hm (mSS)	10,5	10	9	8			2,240 ₺	2,960 ₺	3,160 ₺	
CES 50-20 01504		2	1,5	90L		3,5			12,5	12	11,5	10,5	9,5			2,250 ₺	3,110 ₺	3,300 ₺
CES 50-20 02204		3	2,2	90L		5,1			15	14,5	14	13,5	12,5	11			2,250 ₺	3,250 ₺

Flaşlar hariçtir. Takım fiyatı (Flange Set): 150 TL

TİP TYPE	Bağlantı Giriş x Çıkış Inlet x Outlet	MOTOR					d/d	m <sup>3</sup> /h	Debi (Q) - Capacity						Fiyat-Price (TL)			
		HP	kW	IEC	V	A			Hm (mSS)	Debi (Q) - Capacity						Tek Pompa Bare Pump	Şasesiz Excl. Base	Şaseli Incl. Base
										15	25	30	35	40	50			
CES 50-26 02204	2.5"x2"	3	2,2	90L	380	4,8	1500	Hm (mSS)	15,5	14,5	13	11			2,370 ₺	3,360 ₺	3,610 ₺	
CES 50-26 03004		4	3	100L		6,6			19,5	19	18	16,5	14,5			2,370 ₺	3,470 ₺	3,720 ₺
CES 50-26 04004		5,5	4	100L	380/	8,3			22,5	22	21,5	21	20	17		2,370 ₺	3,680 ₺	3,930 ₺
CES 50-26 05504		7,5	5,5	112M	660	14,1			24,5	24	23,5	23	22	19		2,370 ₺	3,980 ₺	4,230 ₺

Flaşlar hariçtir. Takım fiyatı (Flange Set): 150 TL

TİP TYPE	Bağlantı Giriş x Çıkış Inlet x Outlet	MOTOR					d/d	m <sup>3</sup> /h	Debi (Q) - Capacity						Fiyat-Price (TL)			
		HP	kW	IEC	V	A			Hm (mSS)	Debi (Q) - Capacity						Tek Pompa Bare Pump	Şasesiz Excl. Base	Şaseli Incl. Base
										15	25	35	45	55	65			
CES 50-32 04004	2.5"x2"	5,5	4	100L	380/	8,3	1500	Hm (mSS)	25	24	22	19,5	16		2,820 ₺	4,130 ₺	4,380 ₺	
CES 50-32 05504		7,5	5,5	112M		14,1			29	28	26,5	24	21		2,820 ₺	4,440 ₺	4,680 ₺	
CES 50-32 07504		10	7,5	132M	660	15,7			34	33	31	29	26	22		2,870 ₺	4,940 ₺	5,190 ₺
CES 50-32 11004		15	11	132M		21,6			37	36	34,5	32	29,5	25		2,870 ₺	5,770 ₺	6,010 ₺

Flaşlar hariçtir. Takım fiyatı (Flange Set): 150 TL

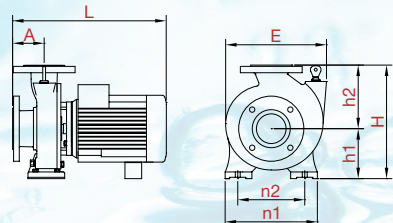
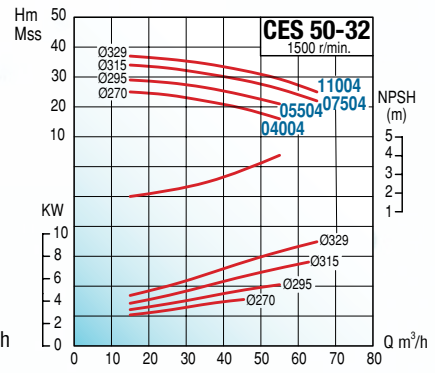
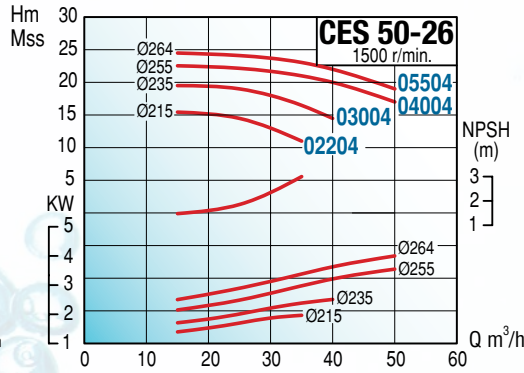
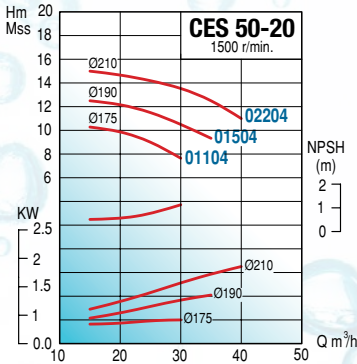

TİP TYPE	Boyutlar - Dimensions (mm)							
	A	h1	h2	H	E	n1	n2	L
CES 50-20 01104	100	160	200	360	303	265	212	490
CES 50-20 01504	100	160	200	360	303	265	212	513
CES 50-20 02204	100	160	200	360	303	265	212	541
CES 50-26 02204	100	180	225	405	350	320	250	540
CES 50-26 03004	100	180	225	405	350	320	250	536
CES 50-26 04004	100	180	225	405	350	320	250	564
CES 50-26 05504	100	180	225	405	350	320	250	611
CES 50-32 04004	125	225	280	505	417	345	280	624
CES 50-32 05504	125	225	280	505	417	345	280	671
CES 50-32 07504	125	225	280	505	417	345	280	692
CES 50-32 11004	125	225	280	505	417	345	280	719

## CES 65 (1500 d/d) MONOBLOK SALYANGOZ POMPALAR

VOLUTE CASING CLOSE-COUPLED PUMPS

1500 d/d

TİP TYPE	Bağlantı Giriş x Çıkış Inlet x Outlet	MOTOR					d/d	m <sup>3</sup> /h	Debi (Q) - Capacity						Fiyat-Price (TL)			
		HP	kW	IEC	V	A			Hm (mss)	15	30	45	60	75	90	Tek Pompa	Şasesiz	Şaseli
										Bare Pump	Excl. Base	Incl. Base						
CES 65-20 01504	3"x2.5"	2	1,5	90L	380	3,5	1500	Hm (mss)	9	8,5	7	5			2,300 ₺	3,150 ₺	3,420 ₺	
CES 65-20 02204		3	2,2	90L		5,1			11	10,5	9,5	7,5			2,300 ₺	3,290 ₺	3,550 ₺	
CES 65-20 03004		4	3	100L		6,6			14	13,5	12,5	11	8,5			2,300 ₺	3,400 ₺	3,670 ₺
CES 65-20 04004		5,5	4	100L	380/660	8,3			16	15,5	14,5	13	11	8	2,300 ₺	3,610 ₺	3,870 ₺	

Flanşlar hariçtir. Takım fiyatı (Flange Set): 160 TL

TİP TYPE	Bağlantı Giriş x Çıkış Inlet x Outlet	MOTOR					d/d	m <sup>3</sup> /h	Debi (Q) - Capacity						Fiyat-Price (TL)				
		HP	kW	IEC	V	A			Hm (mss)	20	35	45	55	65	75	Tek Pompa	Şasesiz	Şaseli	
										Bare Pump	Excl. Base	Incl. Base							
CES 65-26 03004	3"x2.5"	4	3	100L	380/660	6,6	1500	Hm (mss)	16	15,5	14,5	12,5			2,490 ₺	3,590 ₺	3,840 ₺		
CES 65-26 04004		5,5	4	100L		8,3			19,5	19	17,5	16	14			2,490 ₺	3,800 ₺	4,050 ₺	
CES 65-26 05504		7,5	5,5	112M		14,1			22,5	22	21	20	19	17,5			2,490 ₺	4,100 ₺	4,350 ₺
CES 65-26 07504		10	7,5	132M		15,7			25	24,5	24	23	22	20			2,570 ₺	4,650 ₺	4,900 ₺

Flanşlar hariçtir. Takım fiyatı (Flange Set): 160 TL

TİP TYPE	Bağlantı Giriş x Çıkış Inlet x Outlet	MOTOR					d/d	m <sup>3</sup> /h	Debi (Q) - Capacity						Fiyat-Price (TL)			
		HP	kW	IEC	V	A			Hm (mss)	30	45	60	75	90	105	Tek Pompa	Şasesiz	Şaseli
										Bare Pump	Excl. Base	Incl. Base						
CES 65-32 05504	3"x2.5"	7,5	5,5	112M	380/660	14,1	1500	Hm (mss)	22	21	19	15			3,080 ₺	4,700 ₺	4,950 ₺	
CES 65-32 07504		10	7,5	132M		15,7			27,5	27	25,5	22,5	15			3,130 ₺	5,210 ₺	5,460 ₺
CES 65-32 11004		15	11	132M		22,8			34	33	31	28	22,5	13			3,130 ₺	6,030 ₺

Flanşlar hariçtir. Takım fiyatı (Flange Set): 160 TL

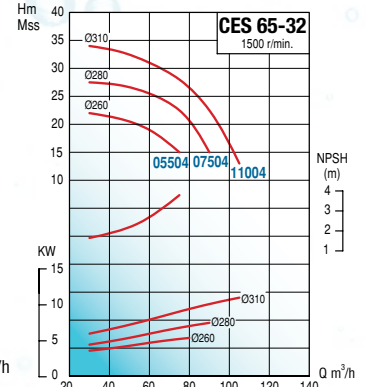
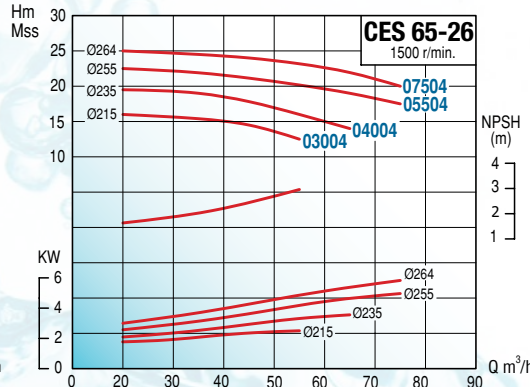
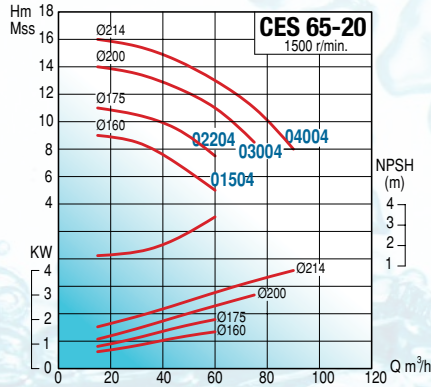

TİP TYPE	Boyutlar - Dimensions (mm)							
	A	h1	h2	H	E	n1	n2	L
CES 65-20 01504	100	180	225	405	320	320	250	517
CES 65-20 02204	100	180	225	405	320	320	250	545
CES 65-20 03004	100	180	225	405	320	320	250	542
CES 65-20 04004	100	180	225	405	320	320	250	586
CES 65-26 03004	100	200	250	450	354	360	280	535
CES 65-26 04004	100	200	250	450	354	360	280	563
CES 65-26 05504	100	200	250	450	354	360	280	610
CES 65-26 07504	100	200	250	450	354	360	280	665
CES 65-32 05504	125	225	280	505	415	400	315	679
CES 65-32 07504	125	225	280	505	415	400	315	708
CES 65-32 11004	125	225	280	505	415	400	315	735

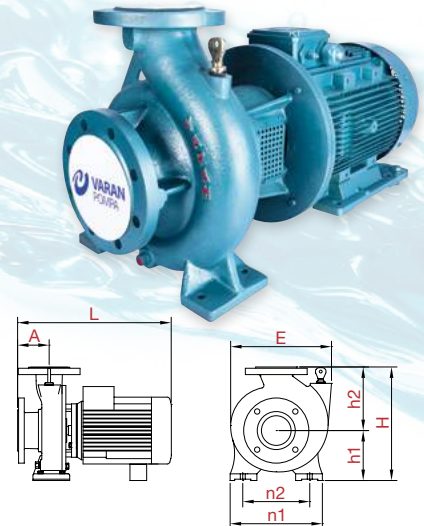

# CES 80 (1500 d/d) MONOBLOK SALYANGOZ POMPALAR

VOLUTE CASING CLOSE-COUPLED PUMPS

1500 d/d

TİP TYPE	Bağlantı Giriş x Çıkış Inlet x Outlet	MOTOR					d/d	m³/h	Debi (Q) - Capacity						Fiyat-Price (TL)		
		HP	kW	IEC	V	A			40	55	70	85	100	115	Tek Pompa	Şasesiz	Şaseli
		Bare Pump	Excl. Base	Incl. Base													
CES 80-20 03004	4"x3"	4	3	100L	380	6,6	1500	Hm (mSS)	11	10,5	10	9	7,5		2,450 ₺	3,550 ₺	3,800 ₺
CES 80-20 04004		5,5	4	100L	380/660	8,3			13	12,5	12	11,5	10,5		2,450 ₺	3,760 ₺	4,010 ₺
CES 80-20 05504		7,5	5,5	112M		14,1			15,5	15	14,5	14	13	12	2,450 ₺	4,060 ₺	4,310 ₺

Flanşlar hariçtir. Takım fiyatı (Flange Set): 160 TL

TİP TYPE	Bağlantı Giriş x Çıkış Inlet x Outlet	MOTOR					d/d	m³/h	Debi (Q) - Capacity						Fiyat-Price (TL)		
		HP	kW	IEC	V	A			40	60	80	100	115	130	Tek Pompa	Şasesiz	Şaseli
		Bare Pump	Excl. Base	Incl. Base													
CES 80-26 04004	4"x3"	5,5	4	100L	380/660	8,3	1500	Hm (mSS)	15	14,5	13,5				2,670 ₺	3,980 ₺	4,230 ₺
CES 80-26 05504		7,5	5,5	112M		11,4			17,5	17	16	15	13		2,670 ₺	4,280 ₺	4,530 ₺
CES 80-26 07504		10	7,5	132M		15,7			21,5	21	20	18,5	16,5	14	2,750 ₺	4,830 ₺	5,080 ₺
CES 80-26 11004		15	11	132M		21,6			24,5	24	23,5	22	20,5	18,5	2,750 ₺	5,650 ₺	5,900 ₺

Flanşlar hariçtir. Takım fiyatı (Flange Set): 160 TL

TİP TYPE	Bağlantı Giriş x Çıkış Inlet x Outlet	MOTOR					d/d	m³/h	Debi (Q) - Capacity						Fiyat-Price (TL)		
		HP	kW	IEC	V	A			40	60	80	100	130	160	Tek Pompa	Şasesiz	Şaseli
		Bare Pump	Excl. Base	Incl. Base													
CES 80-32 07504	4"x3"	10	7,5	132M	380/660	15,7	1500	Hm (mSS)	23	22	20	16			2,990 ₺	5,070 ₺	5,320 ₺
CES 80-32 11004		15	11	132M		21,6			30	29	27	25	19		2,990 ₺	5,900 ₺	6,140 ₺
CES 80-32 15004		20	15	160L		29,8			35	34	33	31	27	21	3,220 ₺	7,170 ₺	7,420 ₺
CES 80-32 18504		25	18,5	160L		35,8			37,5	37	36	35	32	26	3,220 ₺	7,600 ₺	7,850 ₺

Flanşlar hariçtir. Takım fiyatı (Flange Set): 160 TL

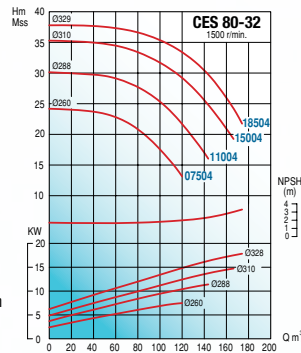
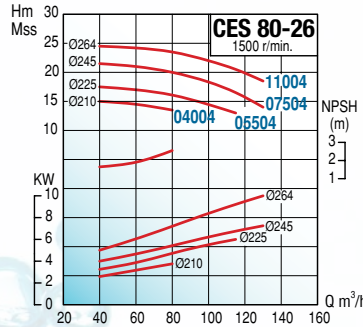
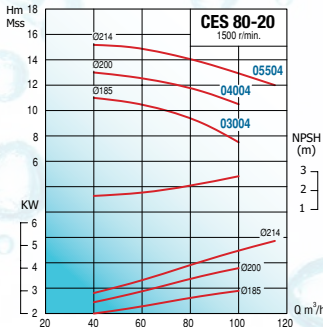

TİP TYPE	Boyutlar - Dimensions (mm)							
	A	h1	h2	H	E	n1	n2	L
CES 80-20 03004	125	180	250	430	385	345	280	567
CES 80-20 04004	125	180	250	430	385	345	280	611
CES 80-20 05504	125	180	250	430	385	345	280	611
CES 80-26 04004	125	200	280	480	420	400	315	589
CES 80-26 05504	125	200	280	480	420	400	315	636
CES 80-26 07504	125	200	280	480	420	400	315	691
CES 80-26 11004	125	200	280	480	420	400	315	718
CES 80-32 07504	125	250	315	565	445	400	315	717
CES 80-32 11004	125	250	315	565	445	400	315	717
CES 80-32 15004	125	250	315	565	445	400	315	821
CES 80-32 18504	125	250	315	565	445	400	315	874

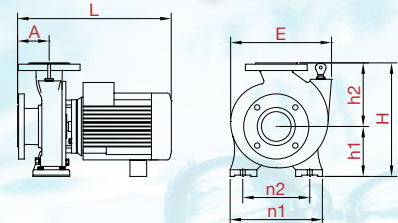



# CES 100 (1500 d/d) MONOBLOK SALYANGOZ POMPALAR

VOLUTE CASING CLOSE-COUPLED PUMPS

1500 d/d

TİP TYPE	Bağlantı Giriş x Çıkış Inlet x Outlet	MOTOR					d/d	m <sup>3</sup> /h	Debi (Q) - Capacity						Fiyat-Price (TL)			
		HP	kW	IEC	V	A			50	80	110	140	160	180	Tek Pompa	Şasesiz	Şaseli	
		Bare Pump	Excl. Base	Incl. Base														
CES 100-20 03004	5"x4"	4	3	100L	380	6,6	1500	Hm (mSS)	9,5	9	8	6,5			2,640 ₺	3,750 ₺	4,000 ₺	
CES 100-20 04004		5,5	4	100L	380/660	8,3			12	11,5	10,5	8,5	7			2,640 ₺	3,960 ₺	4,200 ₺
CES 100-20 05504		7,5	5,5	112M	380/660	14,1			14	13,5	13	11,5	10	8,5	2,640 ₺	4,260 ₺	4,510 ₺	

Flanşlar hariçtir. Takım fiyatı (Flange Set): 180 TL

TİP TYPE	Bağlantı Giriş x Çıkış Inlet x Outlet	MOTOR					d/d	m <sup>3</sup> /h	Debi (Q) - Capacity						Fiyat-Price (TL)			
		HP	kW	IEC	V	A			75	100	125	150	175	200	Tek Pompa	Şasesiz	Şaseli	
		Bare Pump	Excl. Base	Incl. Base														
CES 100-26 05504	5"x4"	7,5	5,5	112M	380/660	14,1	1500	Hm (mSS)	15	14	12				2,830 ₺	4,450 ₺	4,690 ₺	
CES 100-26 07504		10	7,5	132M		15,7			17,5	17	16	14			2,920 ₺	4,990 ₺	5,240 ₺	
CES 100-26 11004		15	11	132M		21,6			21,5	21	20,5	19,5	18			2,920 ₺	5,820 ₺	6,070 ₺
CES 100-26 15004		20	15	160L		29,8			25	24,5	24	23	22	20	3,110 ₺	7,060 ₺	7,300 ₺	

Flanşlar hariçtir. Takım fiyatı (Flange Set): 180 TL

TİP TYPE	Bağlantı Giriş x Çıkış Inlet x Outlet	MOTOR					d/d	m <sup>3</sup> /h	Debi (Q) - Capacity						Fiyat-Price (TL)			
		HP	kW	IEC	V	A			100	125	150	175	200	220	Tek Pompa	Şasesiz	Şaseli	
		Bare Pump	Excl. Base	Incl. Base														
CES 100-32 11004	5"x4"	15	11	132M	380/660	21,6	1500	Hm (mSS)	23	21	18	16			3,060 ₺	5,960 ₺	6,210 ₺	
CES 100-32 15004		20	15	160L		29,8			26	25	24	22	17			3,280 ₺	7,220 ₺	7,500 ₺
CES 100-32 18504		25	18,5	160L		35,8			32	29	28	26	24	23	3,280 ₺	7,650 ₺	7,920 ₺	
CES 100-32 22004		30	22	160L		42,1			35	33	32	30	27	26	3,280 ₺	8,480 ₺	8,750 ₺	
CES 100-32 30004		40	30	200L		57,3			36	35	33	32	29	27	3,440 ₺	10,130 ₺	10,400 ₺	

Flanşlar hariçtir. Takım fiyatı (Flange Set): 180 TL

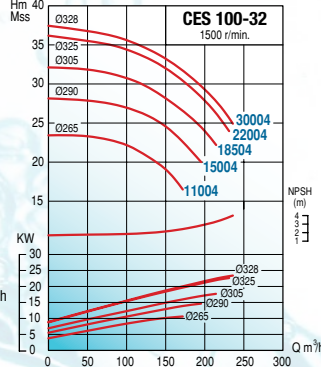
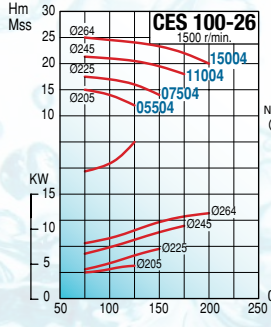
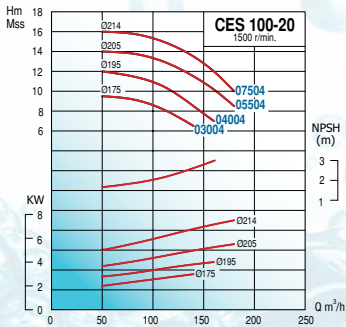

TİP TYPE	Boyutlar - Dimensions (mm)							
	A	h1	h2	H	E	n1	n2	L
CES 100-20 03004	125	200	280	480	385	360	280	574
CES 100-20 04004	125	200	280	480	385	360	280	618
CES 100-20 05504	125	200	280	480	385	360	280	618
CES 100-26 05504	140	225	280	505	420	400	315	660
CES 100-26 07504	140	225	280	505	420	400	315	715
CES 100-26 11004	140	225	280	505	420	400	315	742
CES 100-26 15004	140	225	280	505	420	400	315	846
CES 100-32 11004	140	250	315	565	485	400	315	728
CES 100-32 15004	140	250	315	565	485	400	315	831
CES 100-32 18504	140	250	315	565	485	400	315	884
CES 100-32 22004	140	250	315	565	485	400	315	884
CES 100-32 30004	140	250	315	565	485	400	315	920

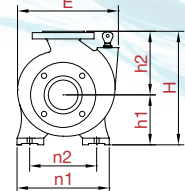
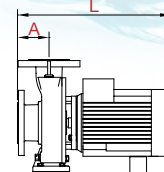

## CES-i SERİSİ (3000 d/d & 1500 d/d) HAT TİPİ (INLINE) SANTRİFÜJ POMPALAR

INLINE CENTRIFUGAL PUMPS



### TEKNİK ÖZELLİKLER

- Motor: IE2 Sınıfı  
(Yüksek Verimli, Enerji Tasarruflu)
- Kapasite: 10 - 150 m<sup>3</sup>/h
- Basma Yüksekliği: 5 - 46 m
- Devir Hızı: 3000 d/d ve 1500 d/d
- Sıvı Sıcaklığı: -10 °C ~ + 105 °C
- Giriş Flanşları: DN50 - DN100
- Çıkış Flanşları: DN50 - DN100
- İzolasyon sınıfı :F
- Koruma sınıfı :IP55
- Pompa Mili IEC ölçülerine uygun Genel maksat tip motorlara geçme şeklinde akuplaj yapılmıştır. Bu şekilde akuplaj Pompa ve Motor milinin aynı hızda olmasını sağlar. Böylece çarkın dinamik ve statik olarak dengede çalışması sağlanır.
- Yataklama:Pompa Mili, Arapça (3000 d/d)denge rulmanı ve motor rulmanları tarafından yataklanır.
- Eksenel yük dengeleme delikleri ile dengelenir.

### MALZEME ÖZELLİKLERİ

- Çark:Pik GG-25 Pik Döküm
- Gövde:GG-25 Pik Döküm
- Mil: X20Cr13 (AISI420), Opsiyonel: AISI316 çelik
- Sızdırmazlık:Mekanik salmastra (Karbon-Silisyum/Viton)
- Aşınma Halkası: GG-25 Pik Döküm

### KULLANIM ALANLARI

- Soğutma & Isıtma sistemleri
- Sirkülasyon
- Buhar kazanları bes, kondens sistemleri
- Endüstriyel tesisler
- Hidrofor sistemleri
- Yangın söndürme sistemleri

### OPSİYONEL

- Açık Çark
- Bronz Çark
- AISI 316 / AISI 304 Çelik Mil

### TECHNICAL DATA

- Motor: IE2 Class  
(High Efficiency, Energy Saving)
- Capacity: 10 - 150 m<sup>3</sup>/h
- Total Head: 5 - 46
- Rotation Speed: 3000 rpm and 1500 rpm
- Liquid Temp. :-10°C ~ +105°C
- Inlet Flanges: DN50 - DN100
- Outlet Flanges: DN50 - DN100
- Insulation Class: F
- Protection Class:IP55
- CES series are designed to be driven by IEC standard motor.
- Pump shaft and motor shaft are close-coupled design. This way of coupling ensures the alignment of pump and motor. Therefore impeller runs in good balance both dynamically and statically.
- Bearing:Pump Shaft is supported by the ball bearing on pump support also by the ball bearings on electric motor (3000 d/d)
- Axial load is reduced by balance holes

### MATERIAL SPECIFICATIONS

- Impellers: Cast iron GG-25
- Body:Cast iron GG-25
- Pump Shaft: X20Cr13 (AISI420) steel, Optional: AISI316 stainless steel.
- Non-Leakage:Mechanical seal (Carbon -Sic/Viton)
- Wear Ring: Cast iron GG-25

### APPLICATIONS

- Chiller & Heating systems
- Circulation
- Boiler feeding, condens systems
- Industry
- Booster systems
- Fire fighting systems

### OPTIONAL

- Open Impeller
- Bronze Impeller
- AISI 316 / AISI 304 S/S Shaft

## CES-i 50-16 (3000 d/d) HAT TİPİ (INLINE) SANTRİFÜJ POMPALAR

INLINE CENTRIFUGAL PUMPS

TİP TYPE	Bağlantı Giriş x Çıkış Inlet x Outlet	MOTOR				d/d	m <sup>3</sup> /h	Debi (Q) - Capacity						Fiyat-Price (TL)		
		HP	kW	V	A			10	15	20	30	40	50	Tek Pompa	Şasesiz	Şaseli
														Bare Pump	Excl. Base	Incl. Base
CES-i 50-16 03002	2" x 2"	4	3	380/660	6,3	3000	Hm (mss)	26	24	20	5					
CES-i 50-16 04002		5,5	4		8			33	32	30	20					
CES-i 50-16 05502		7,5	5,5		10,9			40	39	38	34	19				
CES-i 50-16 07502		10	7,5		14,1			48	47	45	42	36	16			
CES-i 50-16 11002		15	11		21			52	51	50	47	40	24			

Flanşlar hariçtir. Takım fiyatı (Flange Set): 150 TL

## CES-i 50-16 (1500 d/d) HAT TİPİ (INLINE) SANTRİFÜJ POMPALAR

INLINE CENTRIFUGAL PUMPS

TİP TYPE	Bağlantı Giriş x Çıkış Inlet x Outlet	MOTOR				d/d	m <sup>3</sup> /h	Debi (Q) - Capacity						Fiyat-Price (TL)		
		HP	kW	V	A			5	8	10	12	15	20	Tek Pompa	Şasesiz	Şaseli
														Bare Pump	Excl. Base	Incl. Base
CES-i 50-16 00754	2" x 2"	1	0,75	380	1,9	1500	Hm (mss)	11	10,5	10	9,5	9	6,5			
CES-i 50-16 01104		1,5	1,1		2,6			13	12,5	12	11,5	11	9,5			

Flanşlar hariçtir. Takım fiyatı (Flange Set): 150 TL

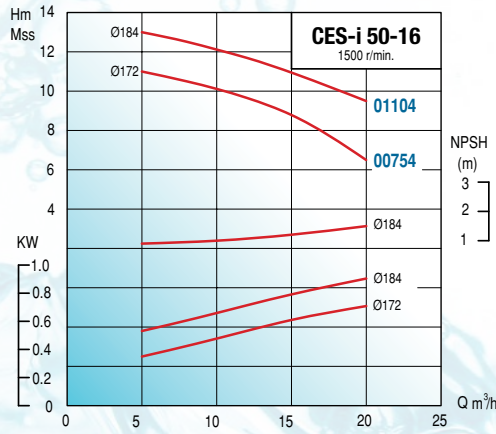
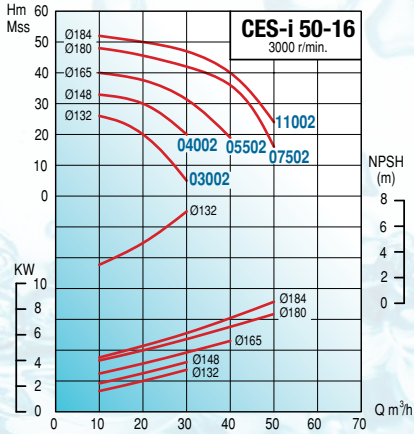

TİP TYPE	Boyutlar - Dimensions (mm)									Çark Çapı mm
	A	DN	h1	h2	H	E	g1	g2	mm	
CES-i 50-16 03002	90	50	180	160	340	240	125	115	132	
CES-i 50-16 04002	90	50	180	160	340	240	125	115	148	
CES-i 50-16 05502	90	50	180	160	340	240	125	115	165	
CES-i 50-16 07502	90	50	180	160	340	240	125	115	180	
CES-i 50-16 11002	90	50	180	160	340	240	125	115	184	
CES-i 50-16 00754	90	50	180	160	340	240	125	115	172	
CES-i 50-16 01104	90	50	180	160	340	240	125	115	184	

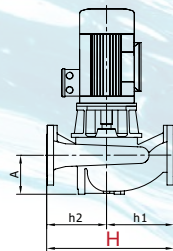
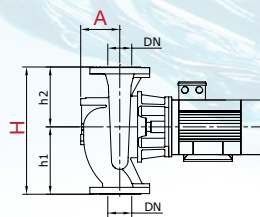



## CES-i 50-20 (3000 d/d) HAT TİPİ (INLINE) SANTRİFÜJ POMPALAR

INLINE CENTRIFUGAL PUMPS

TİP TYPE	Bağlantı Giriş x Çıkış Inlet x Outlet	MOTOR				d/d	m <sup>3</sup> /h	Debi (Q) - Capacity						Fiyat-Price (TL)			
		HP	kW	V	A			15	25	35	40	45	50	Tek Pompa	Şasesiz	Şaseli	
														Bare Pump	Excl. Base	Incl. Base	
CES-i 50-20 04002	2" x 2"	5,5	4	380/660	8	3000	Hm (mSS)	37	20	5				2,230 ₺	3,480 ₺	3,530 ₺	
CES-i 50-20 05502		7,5	5,5		10,9			44	35	20	15			2,230 ₺	3,490 ₺	3,540 ₺	
CES-i 50-20 07502		10	7,5		14,1			49	46	40	34	24			2,230 ₺	3,960 ₺	4,020 ₺
CES-i 50-20 11002		15	11		21			58	57	53	50	45	38		2,390 ₺	4,990 ₺	5,040 ₺
CES-i 50-20 15002		20	15		28			69	68	66	64	60	54		2,500 ₺	6,030 ₺	6,090 ₺

Flanşlar hariçtir. Takım fiyatı (Flange Set): 150 TL

## CES-i 50-20 (1500 d/d) HAT TİPİ (INLINE) SANTRİFÜJ POMPALAR

INLINE CENTRIFUGAL PUMPS

TİP TYPE	Bağlantı Giriş x Çıkış Inlet x Outlet	MOTOR				d/d	m <sup>3</sup> /h	Debi (Q) - Capacity						Fiyat-Price (TL)		
		HP	kW	V	A			8	12	14	16	18	20	Tek Pompa	Şasesiz	Şaseli
														Bare Pump	Excl. Base	Incl. Base
CES-i 50-20 00754	2" x 2"	1	0,75	380	1,9	1500	Hm (mSS)	10	9,5	9	8	7		2,210 ₺	2,820 ₺	2,870 ₺
CES-i 50-20 01104		1,5	1,1		2,6			13,5	13	12,5	11,5	10,5	9	2,210 ₺	2,940 ₺	2,990 ₺
CES-i 50-20 01504		2,0	1,5		3,5			15	14,4	14	13	12	10,5	2,230 ₺	3,080 ₺	3,130 ₺
CES-i 50-20 02204		3	2,2		4,8			17	16,5	16	15	14	12,5	2,230 ₺	3,220 ₺	3,270 ₺

Flanşlar hariçtir. Takım fiyatı (Flange Set): 150 TL

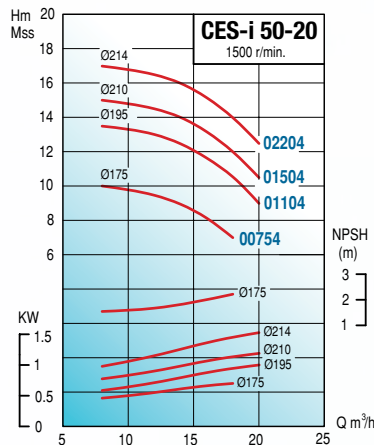
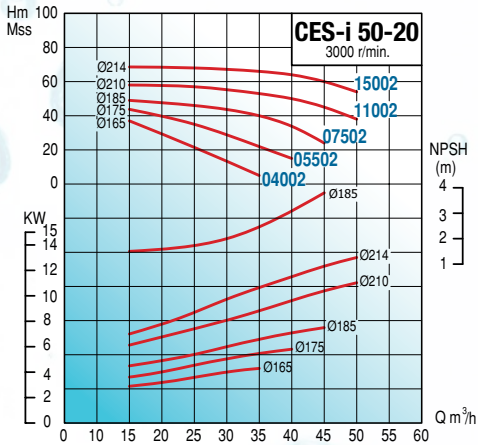

TİP TYPE	Boyutlar - Dimensions (mm)									Çark Çapı mm
	A	DN	h1	h2	H	E	g1	g2	mm	
CES-i 50-20 04002	90	50	225	200	425	282	145	137	165	
CES-i 50-20 05502	90	50	225	200	425	282	145	137	175	
CES-i 50-20 07502	90	50	225	200	425	282	145	137	185	
CES-i 50-20 11002	90	50	225	200	425	282	145	137	210	
CES-i 50-20 15002	90	50	225	200	425	282	145	137	214	
CES-i 50-20 00754	90	50	225	200	425	282	145	137	175	
CES-i 50-20 01104	90	50	225	200	425	282	145	137	195	
CES-i 50-20 01504	90	50	225	200	425	282	145	137	210	
CES-i 50-20 02204	90	50	225	200	425	282	145	137	214	

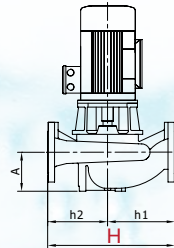
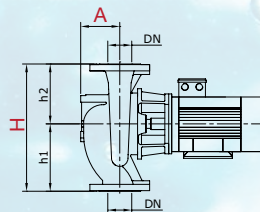

## CES-i 50-26 (3000 d/d) HAT TİPİ (INLINE) SANTRİFÜJ POMPALAR

INLINE CENTRIFUGAL PUMPS

TİP TYPE	Bağlantı Giriş x Çıkış Inlet x Outlet	MOTOR				d/d	m <sup>3</sup> /h	Debi (Q) - Capacity						Fiyat-Price (TL)				
		HP	kW	V	A			Hm (mss)	Debi (Q) - Capacity						Tek Pompa Bare Pump	Şasesiz Excl. Base	Şaseli Incl. Base	
									10	20	30	40	50	60				
CES-i 50-26 11002	2" x 2"	15	11	380/660	21	3000	Hm (mss)	59	57	53	45			2,520 ₺	5,120 ₺	5,180 ₺		
CES-i 50-26 15002		20	15		28			70	68	63	57	49			2,690 ₺	6,220 ₺	6,280 ₺	
CES-i 50-26 18502		25	18,5		34			78	76	71	65	59	51			2,690 ₺	6,570 ₺	6,630 ₺
CES-i 50-26 22002		30	22		40,5			90	88	83	76	69	60			2,690 ₺	7,320 ₺	7,380 ₺
CES-i 50-26 30002		40	30		54,6			98	97	93	87	80	71			2,820 ₺	10,020 ₺	10,080 ₺

Flanşlar hariçtir. Takım fiyatı (Flange Set): 150 TL

## CES-i 50-26 (1500 d/d) HAT TİPİ (INLINE) SANTRİFÜJ POMPALAR

INLINE CENTRIFUGAL PUMPS

TİP TYPE	Bağlantı Giriş x Çıkış Inlet x Outlet	MOTOR				d/d	m <sup>3</sup> /h	Debi (Q) - Capacity						Fiyat-Price (TL)			
		HP	kW	V	A			Hm (mss)	Debi (Q) - Capacity						Tek Pompa Bare Pump	Şasesiz Excl. Base	Şaseli Incl. Base
									9	12	15	18	23	25			
CES-i 50-26 01504	2' x 2"	2	1,5	380	3,5	1500	Hm (mss)	16	15	14,5	13,5	11			2,410 ₺	3,270 ₺	3,330 ₺
CES-i 50-26 02204		3	2,2		5,1			20	19,5	19	18	15,5			2,410 ₺	3,400 ₺	3,470 ₺
CES-i 50-26 03004		4	3		6,6			24,5	24	23,5	22,5	19,5	18			2,410 ₺	3,520 ₺

Flanşlar hariçtir. Takım fiyatı (Flange Set): 150 TL

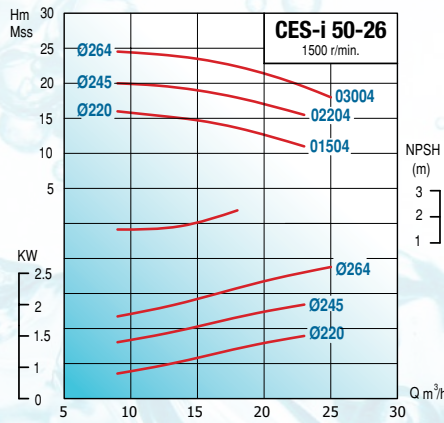
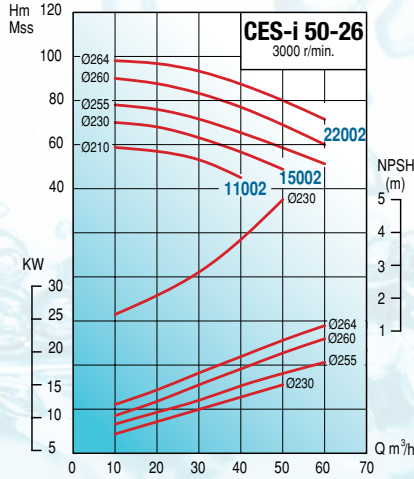

TİP TYPE	Boyutlar - Dimensions (mm)								Çark Çapı mm
	A	DN	h1	h2	H	E	g1	g2	
CES-i 50-26 11002	90	50	250	225	475	345	175	170	210
CES-i 50-26 15002	90	50	250	225	475	345	175	170	230
CES-i 50-26 18502	90	50	250	225	475	345	175	170	255
CES-i 50-26 22002	90	50	250	225	475	345	175	170	260
CES-i 50-26 30002	90	50	250	225	475	345	175	170	264
CES-i 50-26 01504	90	50	250	225	475	345	175	170	220
CES-i 50-26 02204	90	50	250	225	475	345	175	170	245
CES-i 50-26 03004	90	50	250	225	475	345	175	170	264

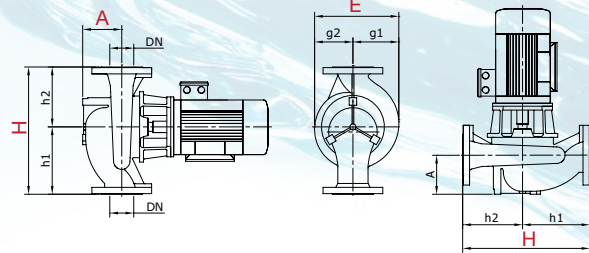

## CES-i 65-16 (3000 d/d) HAT TİPİ (INLINE) SANTRİFÜJ POMPALAR

INLINE CENTRIFUGAL PUMPS

TİP TYPE	Bağlantı Giriş x Çıkış Inlet x Outlet	MOTOR				A	d/d	m <sup>3</sup> /h	Debi (Q) - Capacity						Fiyat-Price (TL)		
		HP	kW	V	30				40	50	60	70	Tek Pompa Bare Pump	Şasesiz Excl. Base	Şaseli Incl. Base		
																20	30
CES-i 65-16 05502	2.5" x 2.5"	7,5	5,5	380/660	10,3	3000	Hm (mSS)	34	32	28	22			2,330 ₺	3,870 ₺	3,900 ₺	
CES-i 65-16 07502		10	7,5		13,6			41	40	38	34	26			2,330 ₺	4,060 ₺	4,100 ₺
CES-i 65-16 11002		15	11		19,6			50	49	48	46	41	35			2,400 ₺	4,990 ₺

Flanşlar hariçtir. Takım fiyatı (Flange Set): 150 TL

## CES-i 65-16 (1500 d/d) HAT TİPİ (INLINE) SANTRİFÜJ POMPALAR

INLINE CENTRIFUGAL PUMPS

TİP TYPE	Bağlantı Giriş x Çıkış Inlet x Outlet	MOTOR				A	d/d	m <sup>3</sup> /h	Debi (Q) - Capacity						Fiyat-Price (TL)		
		HP	kW	V	10				15	20	25	30	35	Tek Pompa Bare Pump	Şasesiz Excl. Base	Şaseli Incl. Base	
																	10
CES-i 65-16 00754	2.5" x 2.5"	1	0,75	380	1,95	1500	Hm (mSS)	8,5	8	7	5,5			2,270 ₺	2,910 ₺	2,940 ₺	
CES-i 65-16 01104		1,5	1,1		2,6			10,5	10	9,5	8,5	7			2,270 ₺	3,030 ₺	3,060 ₺
CES-i 65-16 01504		2	1,5		3,4			12,5	12	11,5	11	10	8,5			2,280 ₺	3,150 ₺

Flanşlar hariçtir. Takım fiyatı (Flange Set): 150 TL

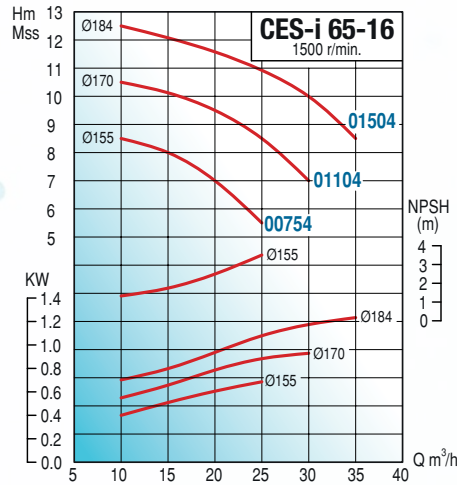
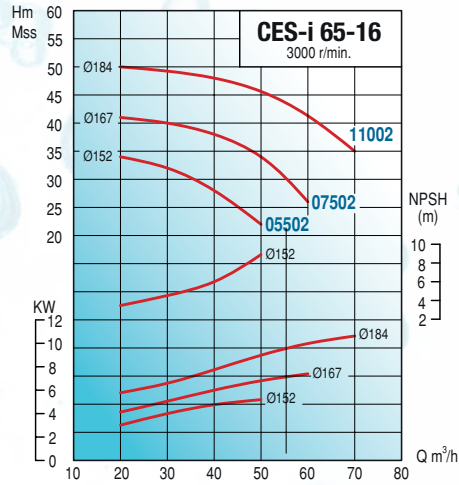

TİP TYPE	Boyutlar - Dimensions (mm)								Çark Çapı mm
	A	DN	h1	h2	H	E	g1	g2	
CES-i 65-16 05502	110	65	200	180	380	255	135	120	152
CES-i 65-16 07502	110	65	200	180	380	255	135	120	167
CES-i 65-16 11002	110	65	200	180	380	255	135	120	184
CES-i 65-16 00754	110	65	200	180	380	255	135	120	155
CES-i 65-16 01104	110	65	200	180	380	255	135	120	170
CES-i 65-16 01504	110	65	200	180	380	255	135	120	184

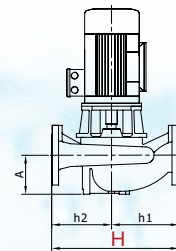
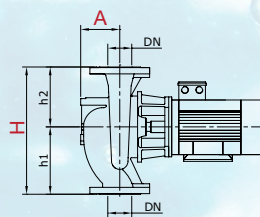



## CES-i 65-20 (3000 d/d) HAT TİPİ (INLINE) SANTRİFÜJ POMPALAR

INLINE CENTRIFUGAL PUMPS

TİP TYPE	Bağlantı Giriş x Çıkış Inlet x Outlet	MOTOR				d/d	m <sup>3</sup> /h	Debi (Q) - Capacity						Fiyat-Price (TL)		
		HP	kW	V	A			30	40	50	60	70	80	Tek Pompa Bare Pump	Şasesiz Excl. Base	Şaseli Incl. Base
CES-i 65-20 11002	2.5" x 2.5"	15	11	380/660	13,6	3000	Hm (mSS)	45	43	41	38	34		2,420 ₺	5,020 ₺	5,070 ₺
CES-i 65-20 15002		20	15		28			54	52	49	46	42	38	2,530 ₺	6,060 ₺	6,110 ₺
CES-i 65-20 18502		25	18,5		34			59	58	55	52	48	42	2,530 ₺	6,410 ₺	6,460 ₺
CES-i 65-20 22002		30	22		40,5			64	63	61	58	54	48	2,530 ₺	7,160 ₺	7,220 ₺

Flanşlar hariçtir. Takım fiyatı (Flange Set): 150 TL

## CES-i 65-20 (1500 d/d) HAT TİPİ (INLINE) SANTRİFÜJ POMPALAR

INLINE CENTRIFUGAL PUMPS

TİP TYPE	Bağlantı Giriş x Çıkış Inlet x Outlet	MOTOR				d/d	m <sup>3</sup> /h	Debi (Q) - Capacity						Fiyat-Price (TL)		
		HP	kW	V	A			15	20	25	30	35	40	Tek Pompa Bare Pump	Şasesiz Excl. Base	Şaseli Incl. Base
CES-i 65-20 01104	2.5" x 2.5"	1,5	1,1	380	2,6	1500	Hm (mSS)	10,5	10	9	8			2,250 ₺	3,030 ₺	3,080 ₺
CES-i 65-20 01504		2	1,5		3,5			12,5	12,2	11,5	10,5	9,5		2,250 ₺	3,110 ₺	3,160 ₺
CES-i 65-20 02204		3	2,2		5,1			15	14,5	14	13,5	12,5	11	2,250 ₺	3,250 ₺	3,300 ₺
CES-i 65-20 03004		4	3		2,6			16,5	16	15,5	15	14	12,5	2,250 ₺	3,360 ₺	3,410 ₺

Flanşlar hariçtir. Takım fiyatı (Flange Set): 150 TL

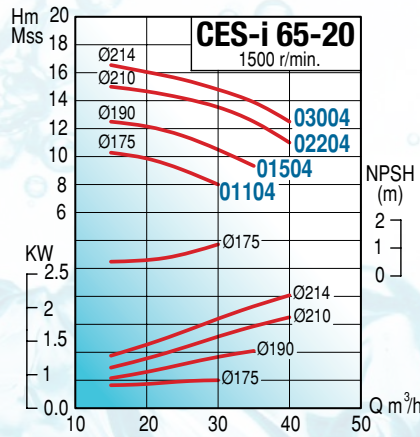
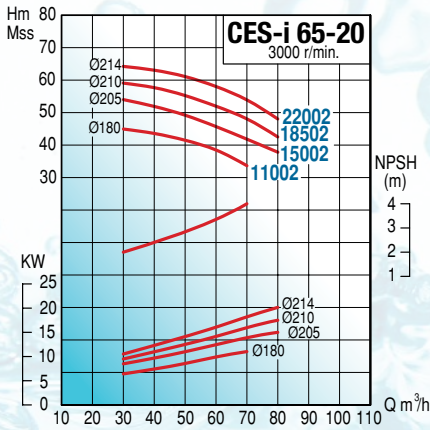

TİP TYPE	Boyutlar - Dimensions (mm)								Çark Çapı mm
	A	DN	h1	h2	H	E	g1	g2	
CES-i 65-20 11002	110	65	250	225	475	315	165	155	180
CES-i 65-20 15002	110	65	250	225	475	315	165	155	205
CES-i 65-20 18502	110	65	250	225	475	315	165	155	210
CES-i 65-20 22002	110	65	250	225	475	315	165	155	214
CES-i 65-20 01104	110	65	250	225	475	315	165	155	175
CES-i 65-20 01504	110	65	250	225	475	315	165	155	190
CES-i 65-20 02204	110	65	250	225	475	315	165	155	210
CES-i 65-20 03004	110	65	250	225	475	315	165	155	214

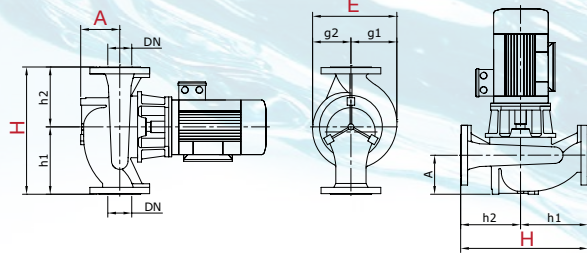

## CES-i 65-26 (3000 d/d) HAT TİPİ (INLINE) SANTRİFÜJ POMPALAR

INLINE CENTRIFUGAL PUMPS

TİP TYPE	Bağlantı Giriş x Çıkış Inlet x Outlet	MOTOR				d/d	m <sup>3</sup> /h	Debi (Q) - Capacity						Fiyat-Price (TL)			
		HP	kW	V	A			30	40	55	70	85	105	Tek Pompa Bare Pump	Şasesiz Excl. Base	Şaseli Incl. Base	
CES-i 65-26 18502	2.5" x 2.5"	25	18,5	380/660	34	3000	Hm (mSS)	67	65	60	54	45		2,660 ₺	6,530 ₺	6,600 ₺	
CES-i 65-26 22002		30	22		40,5			75	73	68	62	53		2,660 ₺	7,290 ₺	7,350 ₺	
CES-i 65-26 30002		40	30		54,6			93	91	86	79	70	55		2,790 ₺	9,990 ₺	10,050 ₺
CES-i 65-26 37002		50	37		68			101	99	94	87	79	64		2,790 ₺	11,090 ₺	11,150 ₺

Flanşlar hariçtir. Takım fiyatı (Flange Set): 150 TL

## CES-i 65-26 (1500 d/d) HAT TİPİ (INLINE) SANTRİFÜJ POMPALAR

INLINE CENTRIFUGAL PUMPS

TİP TYPE	Bağlantı Giriş x Çıkış Inlet x Outlet	MOTOR				d/d	m <sup>3</sup> /h	Debi (Q) - Capacity						Fiyat-Price (TL)			
		HP	kW	V	A			15	25	30	35	40	50	Tek Pompa Bare Pump	Şasesiz Excl. Base	Şaseli Incl. Base	
CES-i 65-26 02204	2.5" x 2.5"	3	2,2	380	4,8	1500	Hm (mSS)	15,5	14,5	13	11			2,380 ₺	3,370 ₺	3,430 ₺	
CES-i 65-26 03004		4	3		6,6			19,5	19	18	16,5	14,5		2,380 ₺	3,490 ₺	3,550 ₺	
CES-i 65-26 04004		5,5	4		8,3			22,5	22	21,5	21	20	17		2,380 ₺	3,690 ₺	3,760 ₺
CES-i 65-26 05504		7,5	5,5		14,1			24,5	24	23,5	23	22	19		2,380 ₺	4,000 ₺	4,060 ₺

Flanşlar hariçtir. Takım fiyatı (Flange Set): 150 TL

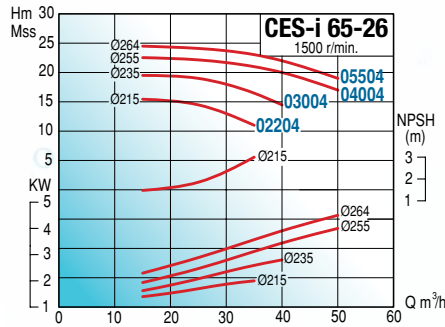
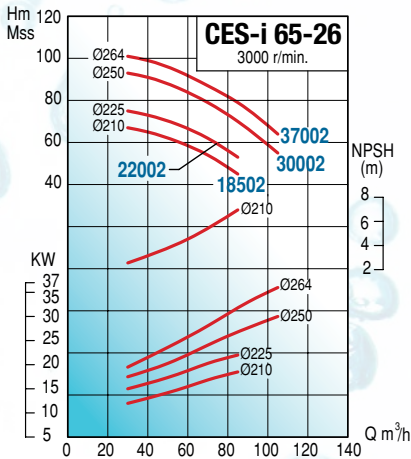

TİP TYPE	Boyutlar - Dimensions (mm)									Çark Çapı mm
	A	DN	h1	h2	H	E	g1	g2	mm	
CES-i 65-26 18502	110	65	250	225	475	343	177	166	180	
CES-i 65-26 22002	110	65	250	225	475	343	177	166	205	
CES-i 65-26 30002	110	65	250	225	475	343	177	166	210	
CES-i 65-26 37002	110	65	250	225	475	343	177	166	214	
CES-i 65-26 02204	110	65	250	225	475	343	177	166	175	
CES-i 65-26 03004	110	65	250	225	475	343	177	166	190	
CES-i 65-26 04004	110	65	250	225	475	343	177	166	210	
CES-i 65-26 05504	110	65	250	225	475	343	177	166	214	

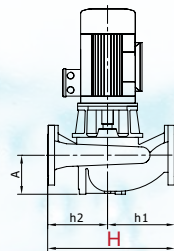
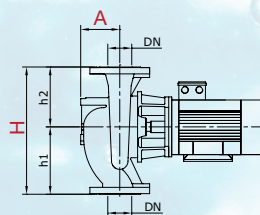

## CES-i 80-16 (3000 d/d) HAT TİPİ (INLINE) SANTRİFÜJ POMPALAR

INLINE CENTRIFUGAL PUMPS

TİP TYPE	Bağlantı		MOTOR					m <sup>3</sup> /h Hm (mSS)	Debi (Q) - Capacity						Fiyat-Price (TL)				
	Giriş x Çıkış Inlet x Outlet		HP	kW	IEC	V	A		d/d	Debi (Q) - Capacity						Fiyat-Price (TL)			
	Inlet x Outlet									Debi (Q) - Capacity						Fiyat-Price (TL)			
CES-i 80-16 07502	3" x 3"		10	7,5	132M	380/660	14,1	3000	Hm (mSS)	20	26	23	14			2,330 ₺	4,300 ₺	4,330 ₺	
CES-i 80-16 11002			15	11	132M		13,6			35	34	32	25			2,330 ₺	4,920 ₺	4,960 ₺	
CES-i 80-16 15002			20	15	160L		28			43	42	40	36	28			2,470 ₺	6,000 ₺	6,030 ₺
CES-i 80-16 18502			25	18,5	160L		34			47	46	45	42	36	26			2,470 ₺	6,350 ₺

Flanşlar hariçtir. Takım fiyatı (Flange Set): 160 TL

## CES-i 80-16 (1500 d/d) HAT TİPİ (INLINE) SANTRİFÜJ POMPALAR

INLINE CENTRIFUGAL PUMPS

TİP TYPE	Bağlantı		MOTOR					m <sup>3</sup> /h Hm (mSS)	Debi (Q) - Capacity						Fiyat-Price (TL)				
	Giriş x Çıkış Inlet x Outlet		HP	kW	IEC	V	A		d/d	Debi (Q) - Capacity						Fiyat-Price (TL)			
	Inlet x Outlet									Debi (Q) - Capacity						Fiyat-Price (TL)			
CES-i 80-16 00554	3" x 3"		0,75	0,55	80M	380/660	1,45	1500	Hm (mSS)	10	20	30	40	50	60	2,220 ₺	2,780 ₺	2,810 ₺	
CES-i 80-16 00754			1	0,75	80M		1,95			7	6	5	3			2,220 ₺	2,850 ₺	2,890 ₺	
CES-i 80-16 01104			1,5	1,1	80M		2,6			9	8	7	5			2,220 ₺	2,970 ₺	3,010 ₺	
CES-i 80-16 01504			2	1,5	90L		3,5			10	9	8	7	6			2,220 ₺	3,080 ₺	3,120 ₺
CES-i 80-16 02204			3	2,2	90L		5,1			12	11	10	9	8	6			2,230 ₺	3,230 ₺

Flanşlar hariçtir. Takım fiyatı (Flange Set): 160 TL

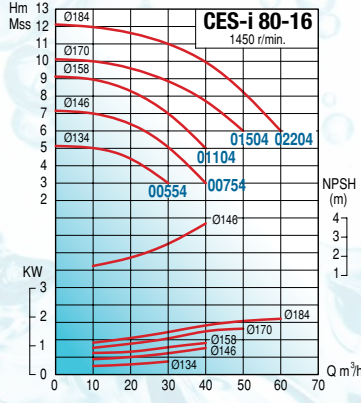
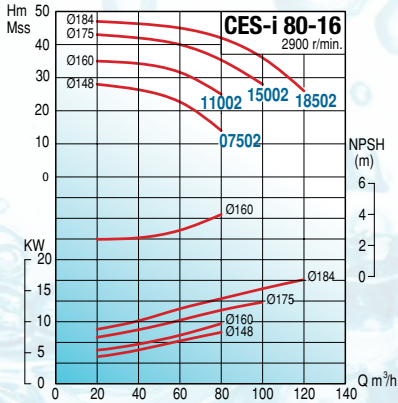

TİP TYPE	Boyutlar - Dimensions (mm)								Çark Çapı mm
	A	DN	h1	h2	H	E	g1	g2	
CES-i 80-16 07502	130	80	225	200	425	281	153	128	148
CES-i 80-16 11002	130	80	225	200	425	281	153	128	160
CES-i 80-16 15002	130	80	225	200	425	281	153	128	175
CES-i 80-16 18502	130	80	225	200	425	281	153	128	184
CES-i 80-16 00554	130	80	225	200	425	281	153	128	134
CES-i 80-16 00754	130	80	225	200	425	281	153	128	146
CES-i 80-16 01104	130	80	225	200	425	281	153	128	158
CES-i 80-16 01504	130	80	225	200	425	281	153	128	174
CES-i 80-16 02204	130	80	225	200	425	281	153	128	184

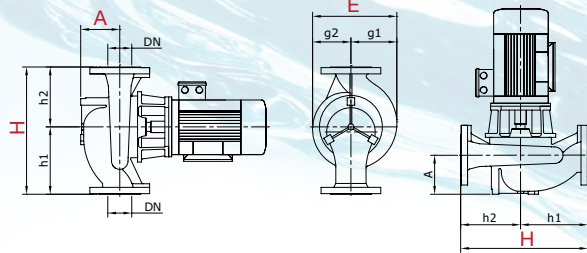



## CES-i 80-20 (3000 d/d) HAT TİPİ (INLINE) SANTRİFÜJ POMPALAR

INLINE CENTRIFUGAL PUMPS

TİP TYPE	Bağlantı Giriş x Çıkış Inlet x Outlet	MOTOR					d/d	m <sup>3</sup> /h	Debi (Q) - Capacity						Fiyat-Price (TL)		
		HP	kW	IEC	V	A			80	100	125	140	150	155	Tek Pompa	Şasesiz	Şaseli
															Bare Pump	Excl. Base	Incl. Base
CES-i 80-20 15002	3" x 3"	20	15	160L	380/660	28	3000	Hm (mSS)	29	26	20	14	6		2,600 ₺	6,130 ₺	6,180 ₺
CES-i 80-20 18502		25	18,5	160L		34			34	31	26	21	15	5	2,600 ₺	6,470 ₺	6,530 ₺
CES-i 80-20 22002		30	22	160L		40,5			39	36	30	25	20	9	2,600 ₺	7,230 ₺	7,280 ₺
CES-i 80-20 30002		40	30	200L		54,6			45	42	36	30	24	14	2,730 ₺	9,930 ₺	9,990 ₺

Flanşlar hariçtir. Takım fiyatı (Flange Set): 160 TL

## CES-i 80-20 (1500 d/d) HAT TİPİ (INLINE) SANTRİFÜJ POMPALAR

INLINE CENTRIFUGAL PUMPS

TİP TYPE	Bağlantı Giriş x Çıkış Inlet x Outlet	MOTOR					d/d	m <sup>3</sup> /h	Debi (Q) - Capacity						Fiyat-Price (TL)			
		HP	kW	IEC	V	A			15	30	45	60	75	90	Tek Pompa	Şasesiz	Şaseli	
																Bare Pump	Excl. Base	Incl. Base
CES-i 80-20 01504	3" x 3"	2	1,5	90L	380/660	1,45	1500	Hm (mSS)	9	8,5	7	5			2,320 ₺	3,170 ₺	3,230 ₺	
CES-i 80-20 02204		3	2,2	90L		1,95			11	10,5	9,5	7,5			2,320 ₺	3,310 ₺	3,360 ₺	
CES-i 80-20 03004		4	3	100L		2,6			14	13,5	12,5	11	8,5			2,320 ₺	3,430 ₺	3,480 ₺
CES-i 80-20 04004		5,5	4	100L		3,5			16	15,5	14,5	13	11	8	2,320 ₺	3,630 ₺	3,680 ₺	

Flanşlar hariçtir. Takım fiyatı (Flange Set): 160 TL

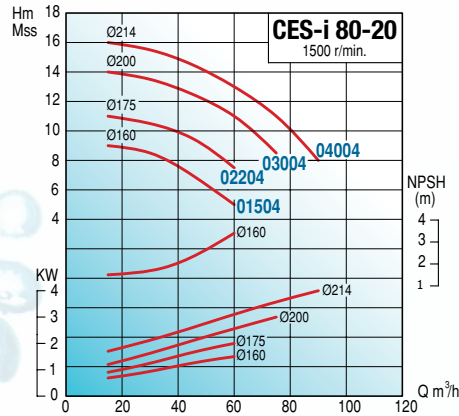
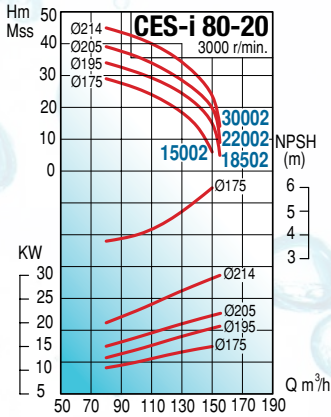

TİP TYPE	Boyutlar - Dimensions (mm)								Çark Çapı mm
	A	DN	h1	h2	H	E	g1	g2	
CES-i 80-20 15002	130	80	250	225	475	315	170	145	175
CES-i 80-20 18502	130	80	250	225	475	315	170	145	195
CES-i 80-20 22002	130	80	250	225	475	315	170	145	205
CES-i 80-20 30002	130	80	250	225	475	315	170	145	214
CES-i 80-20 01504	130	80	250	225	475	315	170	145	160
CES-i 80-20 02204	130	80	250	225	475	315	170	145	175
CES-i 80-20 03004	130	80	250	225	475	315	170	145	200
CES-i 80-20 04004	130	80	250	225	475	315	170	145	214

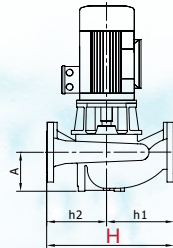
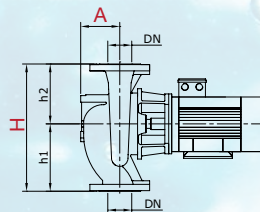

## CES-i 80-26 (3000 d/d) HAT TİPİ (INLINE) SANTRİFÜJ POMPALAR

INLINE CENTRIFUGAL PUMPS

TİP TYPE	Bağlantı Giriş x Çıkış Inlet x Outlet	MOTOR					m <sup>3</sup> /h	Debi (Q) - Capacity						Fiyat-Price (TL)			
		HP	kW	IEC	V	A		d/d	Debi (Q) - Capacity						Tek Pompa Bare Pump	Şasesiz Excl. Base	Şaseli Incl. Base
									30	50	125	150	155	160			
CES-i 80-26 22002	3" x 3"	30	22	160L	380/660	40,5	3000	Hm (mSS)	59	58	43	25	17	2	2,900 ₺	7,530 ₺	7,590 ₺
CES-i 80-26 30002		40	30	200L		54,6			65	64	52	39	32	12	3,040 ₺	10,240 ₺	10,300 ₺
CES-i 80-26 37002		50	37	200L		68			81	80	67	55	50	40	3,040 ₺	11,340 ₺	11,400 ₺
CES-i 80-26 45002		60	225	200L		83,8			91	90	88	72	66	60	3,040 ₺	12,640 ₺	12,700 ₺

Flanşlar hariçtir. Takım fiyatı (Flange Set): 160 TL

## CES-i 80-26 (1500 d/d) HAT TİPİ (INLINE) SANTRİFÜJ POMPALAR

INLINE CENTRIFUGAL PUMPS

TİP TYPE	Bağlantı Giriş x Çıkış Inlet x Outlet	MOTOR					m <sup>3</sup> /h	Debi (Q) - Capacity						Fiyat-Price (TL)			
		HP	kW	IEC	V	A		d/d	Debi (Q) - Capacity						Tek Pompa Bare Pump	Şasesiz Excl. Base	Şaseli Incl. Base
									20	35	45	55	65	75			
CES-i 80-26 02204	3" x 3"	3	2,2	90L	380/660	5,1	1500	Hm (mSS)	13,5	12	9	2			2,620 ₺	3,610 ₺	3,670 ₺
CES-i 80-26 03004		4	3	100L		6,6			16	15,5	14,5	12,5			2,620 ₺	3,720 ₺	3,780 ₺
CES-i 80-26 04004		5,5	4	100L		8,3			19,5	19	17,5	16	14		2,620 ₺	3,930 ₺	3,990 ₺
CES-i 80-26 05504		7,5	5,5	112M		14,1			22,5	22	21	20	19	17,5	2,620 ₺	4,230 ₺	4,290 ₺
CES-i 80-26 07504		10	7,5	132M		15,7			25	24,5	24	23	22	20	2,700 ₺	4,780 ₺	4,840 ₺

Flanşlar hariçtir. Takım fiyatı (Flange Set): 160 TL

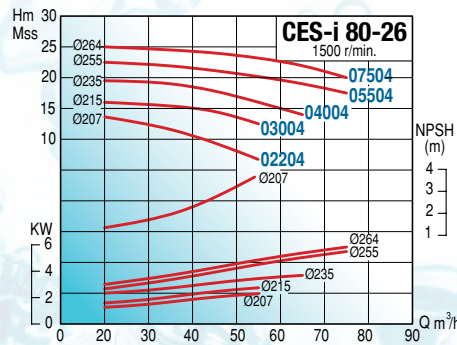
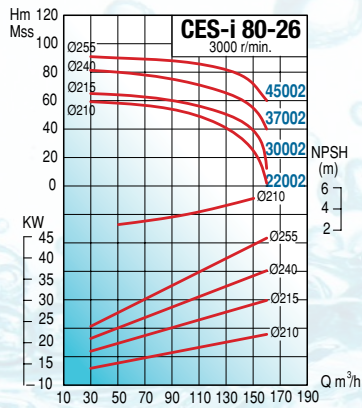

TİP TYPE	Boyutlar - Dimensions (mm)							
	A	DN	h1	h2	H	E	g1	g2
CES-i 80-26 22002	140	80	280	280	560	379	197	182
CES-i 80-26 30002	140	80	280	280	560	379	197	182
CES-i 80-26 37002	140	80	280	280	560	379	197	182
CES-i 80-26 45002	140	80	280	280	560	379	197	182
CES-i 80-26 03004	140	80	280	280	560	379	197	182
CES-i 80-26 04004	140	80	280	280	560	379	197	182
CES-i 80-26 05504	140	80	280	280	560	379	197	182
CES-i 80-26 07504	140	80	280	280	560	379	197	182

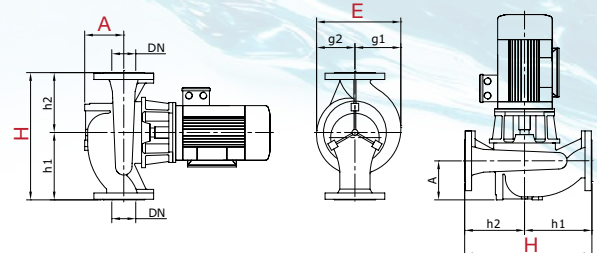

## CES-i 100-16 (3000 d/d) HAT TİPİ (INLINE) SANTRİFÜJ POMPALAR

INLINE CENTRIFUGAL PUMPS

TİP TYPE	Bağlantı Giriş x Çıkış Inlet x Outlet	MOTOR						m <sup>3</sup> /h	Debi (Q) - Capacity						Fiyat-Price (TL)		
		HP	kW	IEC	V	A	d/d		70	100	130	160	190	220	Tek Pompa Bare Pump	Şasesiz Excl. Base	Şaseli Incl. Base
CES-i 100-16 11002	4" x 4"	15	11	132	380/660	13,6	3000	Hm (mSS)	26	25	23	19	13		2,430 ₺	5,030 ₺	5,060 ₺
CES-i 100-16 15002		20	15	160		26,7			30	29	27,5	25	20	13	2,580 ₺	6,110 ₺	6,140 ₺
CES-i 100-16 18502		25	18,5	160		32,6			34	33	31,5	29	25	18	2,580 ₺	6,460 ₺	6,490 ₺
CES-i 100-16 22002		30	22	160		31,4			38	37	35,5	33	29	23	2,580 ₺	7,210 ₺	7,250 ₺

Flaşlar hariçtir. Takım fiyatı (Flange Set): 180 TL

## CES-i 100-16 (1500 d/d) HAT TİPİ (INLINE) SANTRİFÜJ POMPALAR

INLINE CENTRIFUGAL PUMPS

TİP TYPE	Bağlantı Giriş x Çıkış Inlet x Outlet	MOTOR						m <sup>3</sup> /h	Debi (Q) - Capacity						Fiyat-Price (TL)		
		HP	kW	IEC	V	A	d/d		30	40	50	60	70	80	Tek Pompa Bare Pump	Şasesiz Excl. Base	Şaseli Incl. Base
CES-i 100-16 01504	4" x 4"	2	1,5	90	380/660	1,45	1500	Hm (mSS)	8,5	7,5	6,5	5,5	4		2,340 ₺	3,210 ₺	3,240 ₺
CES-i 100-16 02204		3	2,2	90		1,95			10,5	10	9,5	8,5	7,5	6	2,340 ₺	3,350 ₺	3,380 ₺
CES-i 100-16 03004		4,0	3	90		2,6			12	11,5	11	10	9	7,5	2,340 ₺	3,460 ₺	3,500 ₺

Flaşlar hariçtir. Takım fiyatı (Flange Set): 180 TL

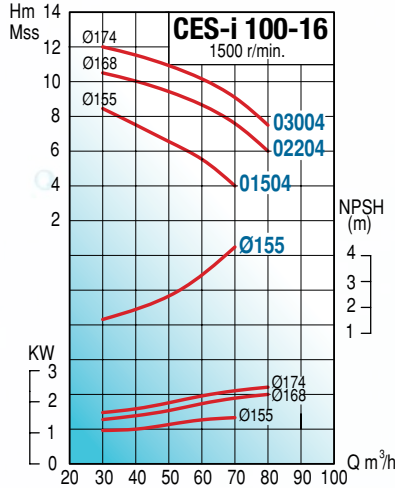
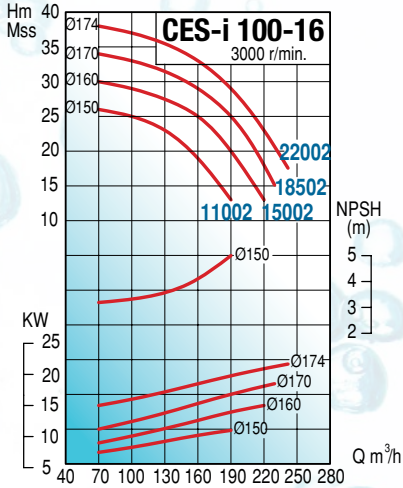

TİP TYPE	Boyutlar - Dimensions (mm)							
	A	DN	h1	h2	H	E	g1	g2
CES-i 100-16 11002	150	100	250	225	475	292	162	130
CES-i 100-16 15002	150	100	250	225	475	292	162	130
CES-i 100-16 18502	150	100	250	225	475	292	162	130
CES-i 100-16 22002	150	100	250	225	475	292	162	130
CES-i 100-16 01504	150	100	250	225	475	292	162	130
CES-i 100-16 02204	150	100	250	225	475	292	162	130
CES-i 100-16 03004	150	100	250	225	475	292	162	130

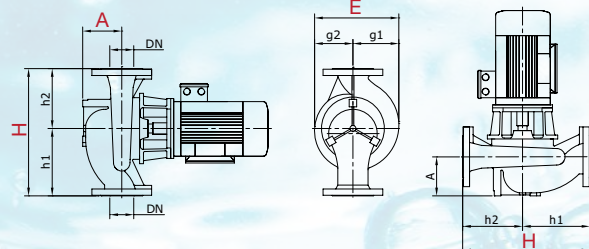



## CES-i 100-20 (3000 d/d) HAT TİPİ (INLINE) SANTRİFÜJ POMPALAR

INLINE CENTRIFUGAL PUMPS

TİP TYPE	Bağlantı Giriş x Çıkış Inlet x Outlet	MOTOR					m <sup>3</sup> /h	Debi (Q) - Capacity						Fiyat-Price (TL)				
		HP	kW	IEC	V	A		d/d	Hm (mss)	Debi (Q) - Capacity						Tek Pompa Bare Pump	Şasesiz Excl. Base	Şaseli Incl. Base
										90	120	150	180	210	240			
CES-i 100-20 18502	4" x 4"	25	18,5	160L	380/660	32,6	3000	Hm (mss)	41	39	35	29	20		2.850 ₺	6.730 ₺	6.780 ₺	
CES-i 100-20 22002		30	22	160L		40,5			47	46	44	40	33		2.850 ₺	7.490 ₺	7.540 ₺	
CES-i 100-20 30002		40	30	200L		54,6			53	52	50	46	40	32	3.000 ₺	10.200 ₺	10.250 ₺	
CES-i 100-20 37002		50	37	200L		68			58	57	55	52	47	40	3.000 ₺	11.300 ₺	11.350 ₺	
CES-i 100-20 45002		60	45	200L		83,8			64	63	62	59	54	46	3.000 ₺	12.600 ₺	12.650 ₺	

Flanşlar hariçtir. Takım fiyatı (Flange Set): 180 TL

## CES-i 100-20 (1500 d/d) HAT TİPİ (INLINE) SANTRİFÜJ POMPALAR

INLINE CENTRIFUGAL PUMPS

TİP TYPE	Bağlantı Giriş x Çıkış Inlet x Outlet	MOTOR					m <sup>3</sup> /h	Debi (Q) - Capacity						Fiyat-Price (TL)				
		HP	kW	IEC	V	A		d/d	Hm (mss)	Debi (Q) - Capacity						Tek Pompa Bare Pump	Şasesiz Excl. Base	Şaseli Incl. Base
										40	55	70	85	100	115			
CES-i 100-20 03004	4" x 4"	4	3	100L	380/660	6,6	1500	Hm (mss)	11	10	9,5	8			2.570 ₺	3.670 ₺	3.730 ₺	
CES-i 100-20 04004		5,5	4	100L		8,3			13	12,5	12	11	6,5		2.570 ₺	3.880 ₺	3.930 ₺	
CES-i 100-20 05504		7,5	5,5	112M		11,4			15	14,5	14	13,5	10,5	8	2.570 ₺	4.180 ₺	4.240 ₺	

Flanşlar hariçtir. Takım fiyatı (Flange Set): 180 TL

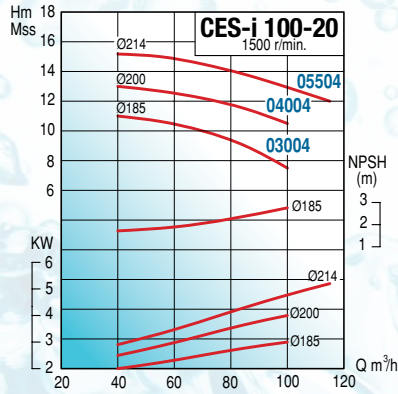
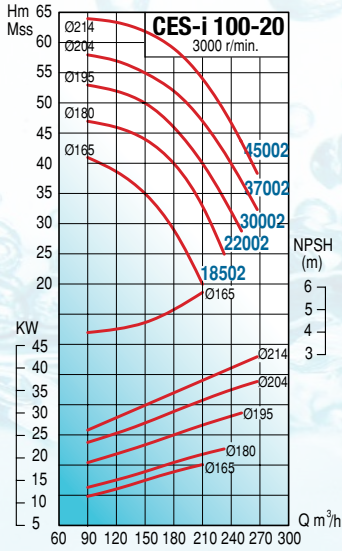

TİP TYPE	Boyutlar - Dimensions (mm)							
	A	DN	h1	h2	H	E	g1	g2
CES-i 100-20 18502	170	100	275	250	525	365	170	195
CES-i 100-20 22002	170	100	275	250	525	365	170	195
CES-i 100-20 30002	170	100	275	250	525	365	170	195
CES-i 100-20 37002	170	100	275	250	525	365	170	195
CES-i 100-20 45002	170	100	275	250	525	365	170	195
CES-i 100-20 03004	170	100	275	250	525	365	170	195
CES-i 100-20 04004	170	100	275	250	525	365	170	195
CES-i 100-20 05504	170	100	275	250	525	365	170	195

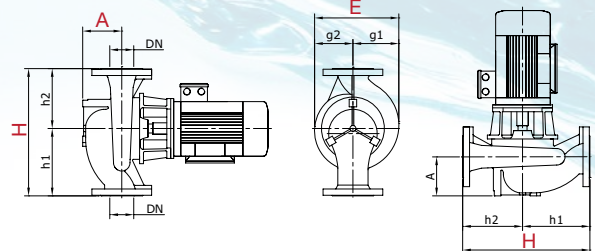

## CES-i 100-26 (3000 d/d) HAT TİPİ (INLINE) SANTRİFÜJ POMPALAR

INLINE CENTRIFUGAL PUMPS

TİP TYPE	Bağlantı Giriş x Çıkış Inlet x Outlet	MOTOR					m <sup>3</sup> /h	Debi (Q) - Capacity						Fiyat-Price (TL)			
		HP	kW	IEC	V	A		d/d	Debi (Q) - Capacity						Tek Pompa Bare Pump	Şasesiz Excl. Base	Şaseli Incl. Base
									70	100	130	160	190	220			
CES-i 100-26 30002	4" x 4"	40	30	200L	380/660	56,6	3000	Hm (mss)	59	58	55	50	41	25	3,270 ₺	10,470 ₺	10,530 ₺
CES-i 100-26 37002		50	37	200L		68			64	63	61	57	49	35	3,270 ₺	11,570 ₺	11,630 ₺
CES-i 100-26 45002		60	45	200L		83,8			70	69	67	63	57	48	3,270 ₺	12,870 ₺	12,930 ₺

Flanşlar hariçtir. Takım fiyatı (Flange Set): 180 TL

## CES-i 100-26 (1500 d/d) HAT TİPİ (INLINE) SANTRİFÜJ POMPALAR

INLINE CENTRIFUGAL PUMPS

TİP TYPE	Bağlantı Giriş x Çıkış Inlet x Outlet	MOTOR					m <sup>3</sup> /h	Debi (Q) - Capacity						Fiyat-Price (TL)			
		HP	kW	IEC	V	A		d/d	Debi (Q) - Capacity						Tek Pompa Bare Pump	Şasesiz Excl. Base	Şaseli Incl. Base
									40	60	80	100	115	130			
CES-i 100-26 04004	4" x 4"	5,5	4	100L	380/660	8,3	1500	Hm (mss)	15	14,5	13,5				2,930 ₺	4,240 ₺	4,300 ₺
CES-i 100-26 05504		7,5	5,5	112M		14,1			17,5	17	16	15	13	2,930 ₺	4,550 ₺	4,610 ₺	
CES-i 100-26 07504		10	7,5	132M		15,7			21,5	21	20	18,5	16,5	14	3,020 ₺	5,090 ₺	5,150 ₺
CES-i 100-26 11004		15	11	132M		21,6			24,5	24	23,5	22	20,5	18,5	3,020 ₺	5,920 ₺	5,980 ₺

Flanşlar hariçtir. Takım fiyatı (Flange Set): 180 TL

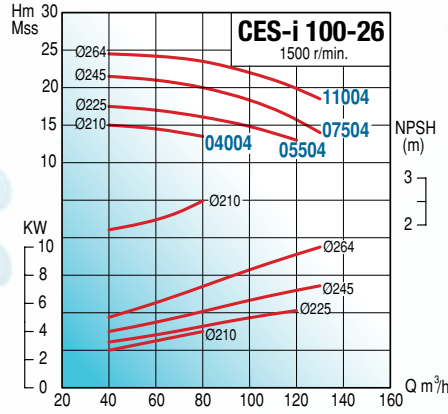
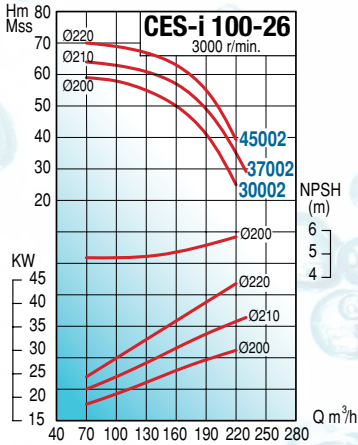

TİP TYPE	Boyutlar - Dimensions (mm)							
	A	DN	h1	h2	H	E	g1	g2
CES-i 100-26 30002	170	100	300	280	580	390	210	180
CES-i 100-26 37002	170	100	300	280	580	390	210	180
CES-i 100-26 45002	170	100	300	280	580	390	210	180
CES-i 100-26 04004	170	100	300	280	580	390	210	180
CES-i 100-26 05504	170	100	300	280	580	390	210	180
CES-i 100-26 07504	170	100	300	280	580	390	210	180
CES-i 100-26 11004	170	100	300	280	580	390	210	180

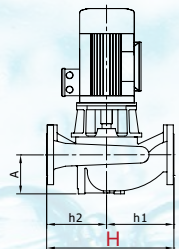
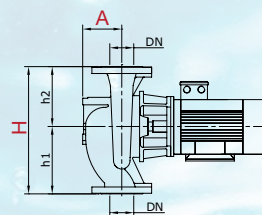

## AS & BS (3000 d/d & 1500 d/d) (Yumuşak veya Mekanik Salmastralı) **SALYANGOZ KAPLINLİ POMPALAR**

VOLUTE CASING LONG-COUPLED PUMPS (Soft Packing / Mechanical Seal)



### **TEKNİK ÖZELLİKLER**

- Kapasite: 20 - 120 m<sup>3</sup>/h
- Basma Yüksekliği: 27 - 88 m
- Devir Hızı:1500 - 3000 d/d
- Sıvı Sıcaklığı: -10 °C ~ + 110 °C
- Giriş Flanşları: DN80 - DN100
- Çıkış Flanşları: DN 65 - DN80 (Flanşlar opsiyoneldir.)
- Yatakla: Mil yatağındaki 2 adet ağır hizmet tipi rulmanla sağlanır/ Gres yağlamalı (opsiyonel)
- Eksenel yük çark dengeleme delikleri ile dengelenir
- İzolasyon sınıfı :F
- Koruma sınıfı :IP55
- Emme derinliği: 6.5mt.

### **MALZEME ÖZELLİKLERİ**

- Çark: Pk GG-25
- Emici ve Verici Gövde:Pk GG-25
- Mil: X20Cr13 (AISI420), Opsiyonel: AISI316 çelik
- Sızdırmazlık: Yumuşak veya Mekanik salmastra
- AS: Ø25 (Karbon/Seramik/Viton)
- BS: Ø30 (Karbon/Seramik/Viton)
- Kaplın: Elastik

### **KULLANIM ALANLARI**

- Temiz su temini
- Tarımsal sulama (Damlama ve Sprink sistemleri)
- Buhar kazanları bes,
- Kondens sistemleri
- Endüstri ve inşaatlar
- Soğutma sistemleri
- Sirkülasyon
- Yangın söndürme

### **OPSİYONEL**

- Açık Çark
- Bronz Çark
- AISI 316 / AISI 304 Çelik Mil

### **TECHNICAL DATA**

- Capacity: 20 - 120 m<sup>3</sup>/h
- Total Head: 27 - 88
- Rotation Speed:1500 - 3000 rpm
- Liquid Temp. :-10°C ~ +110°C
- Inlet Flanges: DN80 - DN100
- Outlet Flanges: DN65 - DN80 (Flanges are optional)
- Bearing: Pump Shaft is supported by 2 Heavy duty ball bearings on bearing housing / Grease lubricated (Optional)
- Axial load is reduced by balance holes
- Insulation Class: F
- Protection Class:IP55
- Suction lift: Max 6.5 m.

### **MATERIAL SPECIFICATIONS**

- Impellers: Cast iron GG-25
- Inlet & Outlet Bodies:Cast iron GG-25
- Pump Shaft: X20Cr13 (AISI420) steel, Optional: AISI316 stainless steel.
- Non-Leakage:Soft packing / Mechanical seal
- AS Ø25:( Carbon /Ceramic/Viton)
- BS Ø30: (Carbon /Ceramic/Viton)
- Coupling: Flexible

### **APPLICATIONS**

- Clean water supply
- Irrigation (Drip and Sprinkler systems)
- Boiler feeding, condens systems
- Industrial plants, Constructions
- Chiller systems
- Circulation
- Fire fighting

### **OPTIONAL**

- Open Impeller
- Bronze Impeller
- AISI 316 / AISI 304 S/S Shaft



## AS (3000 d/d) (Yumuşak veya Mekanik Salmastralı) SALYANGOZ KAPLINLI POMPALAR

VOLUTE CASING LONG-COUPLED PUMPS (Soft Packing / Mechanical Seal)

TİP TYPE	Bağlantı		MOTOR		m <sup>3</sup> /h	Debi (Q) - Capacity						Fiyat - Price (TL)		
	Giriş x Çıkış		HP	kW		20	30	40	50	60	70	Tek Pompa	Şasi + Kaplin	Pompa + Mot Akuple Pump+Mot.coupled
	Inlet x Outlet													
AS-4	3" x 2.5"		4	3	Hm (mSS)	27	25	20	13	5		2,290 ₺	360 ₺	3,590 ₺
AS-5.5			5.5	4		31	29	25	19	11		2,290 ₺	360 ₺	3,830 ₺
AS-7.5			7.5	5.5		36	34	31	26	20		2,290 ₺	360 ₺	3,840 ₺
AS-10			10	7.5		46	44	41	35	26	10	2,290 ₺	360 ₺	4,320 ₺
AS-15			15	11		57	55	52	48	40	19	2,300 ₺	400 ₺	5,190 ₺
AS-20			20	15		67	66	63	58	50	28	2,300 ₺	450 ₺	5,970 ₺

Flanşlar hariçtir. Takım fiyatı (Flange Set): 160 TL

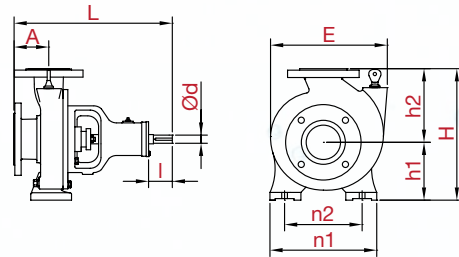
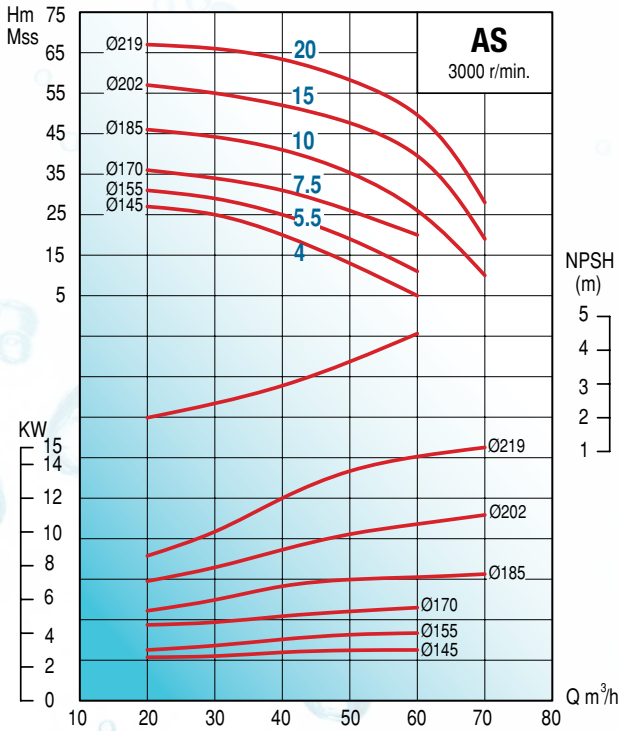

TİP TYPE	Boyutlar - Dimensions (mm)										Ağırlık - Weight
	A	L	h1	h2	H	E	n1	n2	I	d	Kg
AS	92	424	165	191	356	290	278	207	64	22	43

## BS (3000 d/d) (Yumuşak veya Mekanik Salmastralı) SALYANGOZ KAPLINLİ POMPALAR

VOLUTE CASING LONG-COUPLED PUMPS (Soft Packing / Mechanical Seal)

TİP TYPE	Bağlantı Giriş x Çıkış Inlet x Outlet	MOTOR		m <sup>3</sup> /h	Debi (Q) - Capacity						Fiyat - Price (TL)		
		HP	kW		40	55	70	85	100	115	Tek Pompa	Şasi + Kaplin	Pompa + Mot Akuple Pump&Mot.coupled
BS-15	4" x 3"	15	11	Hm (mSS)	36	35	33	28	20		2,700 ₺	410 ₺	5,590 ₺
BS-20		20	15		47	46	44	40	34	26	2,700 ₺	450 ₺	6,370 ₺
BS-25		25	18.5		55	54	52	48	43	37	2,700 ₺	450 ₺	6,720 ₺
BS-30		30	22		65	64	62	58	53	46	2,700 ₺	450 ₺	7,470 ₺
BS-40		40	30		74	73	71	68	63	56	2,700 ₺	660 ₺	10,100 ₺
BS-50		50	37		88	87	85	82	78	70	2,700 ₺	660 ₺	11,200 ₺

Flanşlar hariçtir. Takım fiyatı (Flange Set): 160 TL

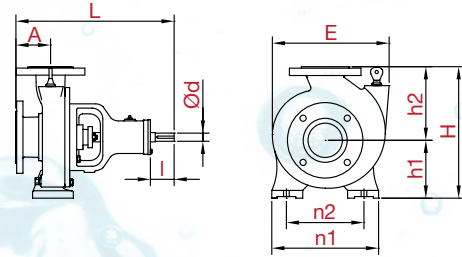
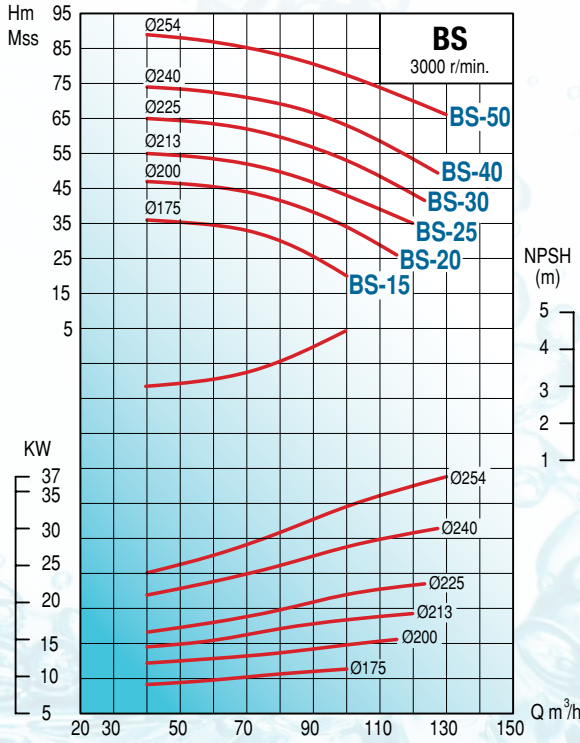

TİP TYPE	Boyutlar - Dimensions (mm)										Ağırlık - Weight
	A	L	h1	h2	H	E	n1	n2	I	d	Kg
BS	97	432	185	227	412	380	365	287	73	28	55

## AS (1500 d/d) (Yumuşak veya Mekanik Salmastralı) SALYANGOZ KAPLINLİ POMPALAR

**1500 d/d**

VOLUTE CASING LONG-COUPLED PUMPS (Soft Packing / Mechanical Seal)

TİP TYPE	Bağlantı Giriş x Çıkış Inlet x Outlet	MOTOR		m <sup>3</sup> /h	Debi (Q) - Capacity						Fiyat - Price (TL)		
		HP	kW		10	20	30	40	45	50	Tek Pompa	Şasi + Kaplin	Pompa + Mot Akuple Pump+Mot.coupled
AS-7.5 00754	3"x 2.5"	1	0,75		10	9	7	2			2,290 ₺	360 ₺	3,220 ₺
AS-10 01104		1,5	1,1		12	11	9	5			2,290 ₺	360 ₺	3,340 ₺
AS-15 01504		2	1,5		15	14	11,5	8	5,5		2,300 ₺	360 ₺	3,470 ₺
AS-20 02204		3	2,2		18	17	15	11,5	9	6	2,300 ₺	360 ₺	3,600 ₺

Flaşlar hariçtir. Takım fiyatı (Flange Set): 160 TL

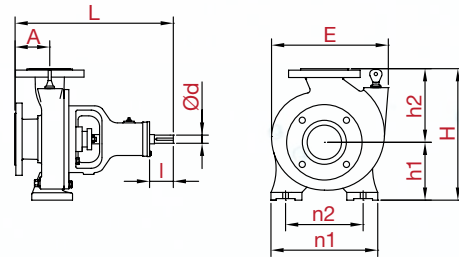
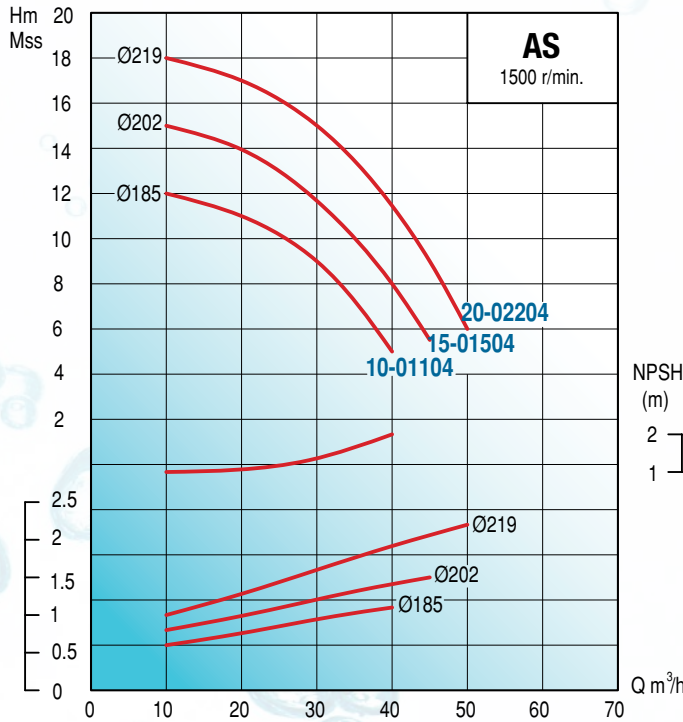

TİP TYPE	Boyutlar - Dimensions (mm)										Ağırlık - Weight
	A	L	h1	h2	H	E	n1	n2	I	d	Kg
AS	92	424	165	191	356	290	278	207	64	22	43



## BS (1500 d/d) (Yumuşak veya Mekanik Salmastralı) SALYANGOZ KAPLINLİ POMPALAR

**1500 d/d**

VOLUTE CASING LONG-COUPLED PUMPS (Soft Packing / Mechanical Seal)

TİP TYPE	Bağlantı Giriş x Çıkış Inlet x Outlet	MOTOR		m <sup>3</sup> /h	Debi (Q) - Capacity						Fiyat - Price (TL)		
		HP	kW		35	45	55	65	75	85	Tek Pompa	Şasi + Kaplin	Pompa + Mot Akuple Pump+Mot.coupled
BS-30 03004	4" x 3"	4	3	Hm (mss)	15,5	15	14	12			2,700 ₺	370 ₺	4,100 ₺
BS-40 04004		5,5	4		18	17,5	16	14	11		2,730 ₺	520 ₺	4,490 ₺
BS-50 05504		7,5	5,5		20	19,5	18	16	13,5	9,5	2,730 ₺	520 ₺	4,790 ₺

Flanşlar hariçtir. Takım fiyatı (Flange Set): 160 TL

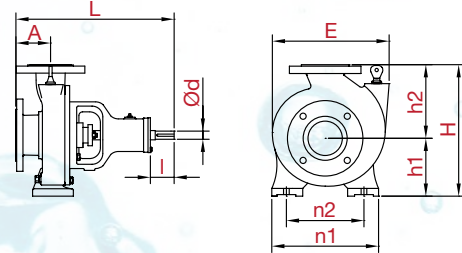
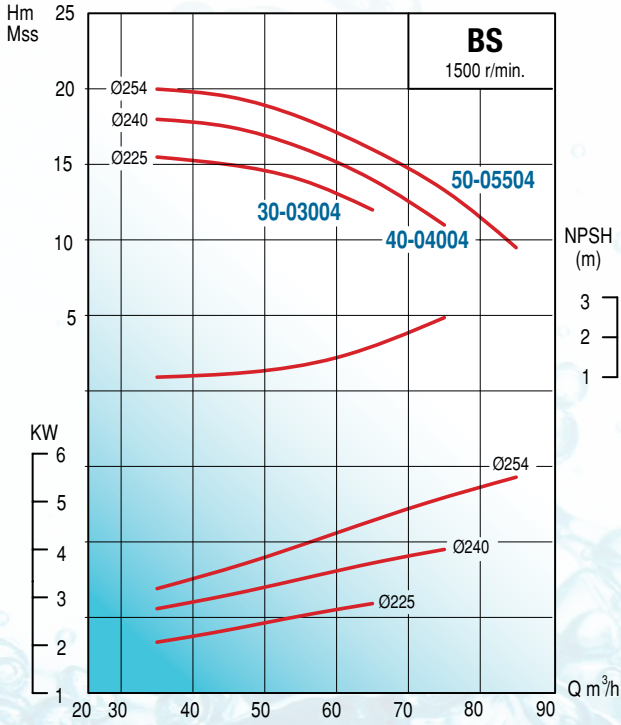

TİP TYPE	Boyutlar - Dimensions (mm)										Ağırlık - Weight	
	A	L	h1	h2	H	E	n1	n2	I	d	Kg	
BS	97	432	185	227	412	380	365	287	73	28	55	

**ES (3000 d/d & 1500 d/d) (TS EN 733)****SALYANGOZ KAPLINLI POMPALAR** (Yumuşak veya Mekanik Salmastralı)

VOLUTE CASING LONG-COUPLED PUMPS (Soft Packing / Mechanical Seal)

**TEKNİK ÖZELLİKLER**

- Kapasite: 10 - 320 m<sup>3</sup>/h
- Basma Yüksekliği: 9 - 156 m
- Devir Hızı: 1500 - 3000 d/d
- Sıvı Sıcaklığı: -10 °C ~ + 110 °C
- Giriş Flanşları: DN65 - DN125
- Çıkış Flanşları: DN 40 - DN100 (Flanşlar opsiyoneldir.)
- Yataklama: Mil yatağındaki 2 adet ağır hizmet tipi rulmanla sağlanır/ Gres yağlamalı (opsiyonel)
- Eksenel yük çark dengeleme delikleri ile dengelenir
- İzolasyon sınıfı: F
- Koruma sınıfı: IP55
- Emme derinliği: 6.5mt.

**MALZEME ÖZELLİKLERİ**

- Çark: PİK GG-25
- Emici ve Verici Gövde: PİK GG-25
- Mil: X20Cr13 (AISI420), Opsiyonel: AISI316 çelik
- Sızdırmazlık: Yumuşak veya Mekanik salmastra (Ca-Sic-Viton)
- Kaplin: Elastik
- Aşınma Halkası: GG-25 PİK Döküm

**KULLANIM ALANLARI**

- Temiz su temini
- Tarımsal sulama (Damlama ve Sprink sistemleri)
- Buhar kazanları besisi,
- Kondens sistemleri
- Endüstri ve inşaatlar
- Soğutma sistemleri
- Sirkülasyon
- Yangın söndürme

**OPSİYONEL**

- Açık Çark
- Bronz Çark
- AISI 316 / AISI 304 Çelik Mil

**TECHNICAL DATA**

- Capacity: 10 - 320 m<sup>3</sup>/h
- Total Head: 9 - 156
- Rotation Speed: 1500 - 3000 rpm
- Liquid Temp. : -10°C ~ +110°C
- Inlet Flanges: DN65 - DN125
- Outlet Flanges: DN40 - DN100 (Flanges are optional)
- Bearing: Pump Shaft is supported by 2 Heavy duty ball bearings on bearing housing / Grease lubricated (Optional)
- Axial load is reduced by balance holes
- Insulation Class: F
- Protection Class: IP55
- Suction lift: Max 6.5 m.

**MATERIAL SPECIFICATIONS**

- Impellers: Cast iron GG-25
- Inlet & Outlet Bodies: Cast iron GG-25
- Pump Shaft: X20Cr13 (AISI420) steel, Optional: AISI316 stainless steel.
- Non-Leakage: Soft packing / Mechanical seal (Ca-Sic-Viton)
- Coupling: Flexible
- Wear Ring: Cast iron GG-25

**APPLICATIONS**

- Clean water supply
- Irrigation (Drip and Sprinkler systems)
- Boiler feeding, condens systems
- Industrial plants, Constructions
- Chiller systems
- Circulation
- Fire fighting

**OPTIONAL**

- Open Impeller
- Bronze Impeller
- AISI 316 / AISI 304 S/S Shaft

## ES 40 (3000 d/d) (Yumuşak veya Mekanik Salmastralı) SALYANGOZ KAPLINLİ POMPALAR

VOLUTE CASING LONG-COUPLED PUMPS (Soft Packing / Mechanical Seal)

TİP TYPE	Bağlantı Giriş x Çıkış Inlet x Outlet	MOTOR			m <sup>3</sup> /h	Debi (Q) - Capacity						Fiyat - Price (TL)				
		HP	kW	V		380 / 660	Hm (mSS)	15	25	30	35	40	50	Tek Pompa	Şasi + Kaplin	Pompa + Mot Akuple Pump&Mot.coupled
ES 40-20 04002	2.5" x 1.5"	5,5	4	380	380 / 660	Hm (mSS)	37	20	5				2,530 ₺	410 ₺	4,130 ₺	
ES 40-20 05502		7,5	5,5				44	35	20	15				2,530 ₺	410 ₺	4,130 ₺
ES 40-20 07502		10	7,5				45	42	39	35	30			2,530 ₺	410 ₺	4,610 ₺
ES 40-20 11002		15	11				59	58	56	53	48	37	2,530 ₺	450 ₺	5,470 ₺	
ES 40-20 15002		20	15				66	65	63	60	56	45	2,530 ₺	600 ₺	6,350 ₺	

Flanşlar hariçtir. Takım fiyatı (Flange Set): 140 TL

TİP TYPE	Bağlantı Giriş x Çıkış Inlet x Outlet	MOTOR			m <sup>3</sup> /h	Debi (Q) - Capacity						Fiyat - Price (TL)				
		HP	kW	V		380 / 660	Hm (mSS)	10	20	30	40	50	60	Tek Pompa	Şasi + Kaplin	Pompa + Mot Akuple Pump&Mot.coupled
ES 40-26 15002	2.5" x 1.5"	20	15		380 / 660	Hm (mSS)	70	68	63	57	49		2,870 ₺	600 ₺	6,690 ₺	
ES 40-26 18502		25	18,5				78	76	72	66	59	51	2,870 ₺	600 ₺	7,040 ₺	
ES 40-26 22002		30	22				90	88	83	77	69	60	2,890 ₺	600 ₺	7,820 ₺	
ES 40-26 30002		40	30				98	97	93	87	80	71	2,890 ₺	670 ₺	10,280 ₺	

Flanşlar hariçtir. Takım fiyatı (Flange Set): 140 TL

TİP TYPE	Bağlantı Giriş x Çıkış Inlet x Outlet	MOTOR			m <sup>3</sup> /h	Debi (Q) - Capacity						Fiyat - Price (TL)				
		HP	kW	V		380 / 660	Hm (mSS)	15	20	30	35	40	50	Tek Pompa	Şasi + Kaplin	Pompa + Mot Akuple Pump&Mot.coupled
ES 40-32 22002	2.5" x 1.5"	30	22		380 / 660	Hm (mSS)	93	92	89	86	82		3,500 ₺	610 ₺	8,430 ₺	
ES 40-32 30002		40	30				105	103	99	97	94		3,500 ₺	670 ₺	10,880 ₺	
ES 40-32 37002		50	37				130	129	124	121	118	110	3,500 ₺	670 ₺	11,980 ₺	
ES 40-32 45002		60	45				143	142	137	134	131	123	3,520 ₺	740 ₺	13,380 ₺	
ES 40-32 55002		75	55				156	155	151	148	145	140	3,520 ₺	1,230 ₺	16,600 ₺	

Flanşlar hariçtir. Takım fiyatı (Flange Set): 140 TL





## ES 40 (3000 d/d) (Yumuşak veya Mekanik Salmastralı) SALYANGOZ KAPLINLİ POMPALAR

VOLUTE CASING LONG-COUPLED PUMPS (Soft Packing / Mechanical Seal)

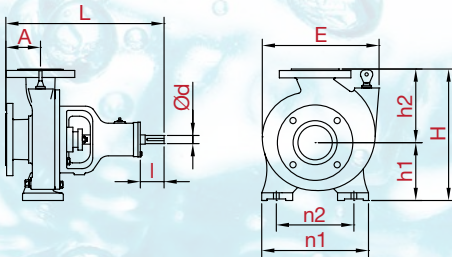
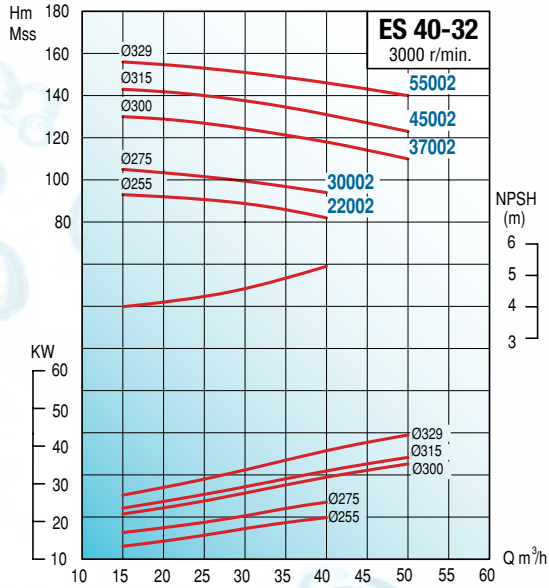
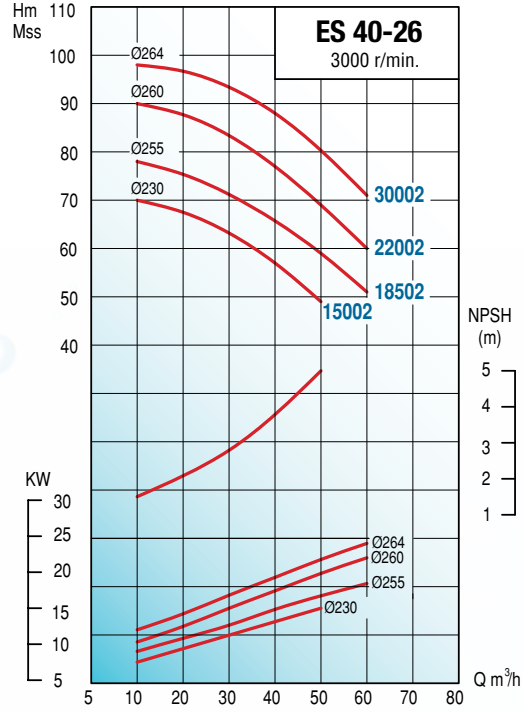
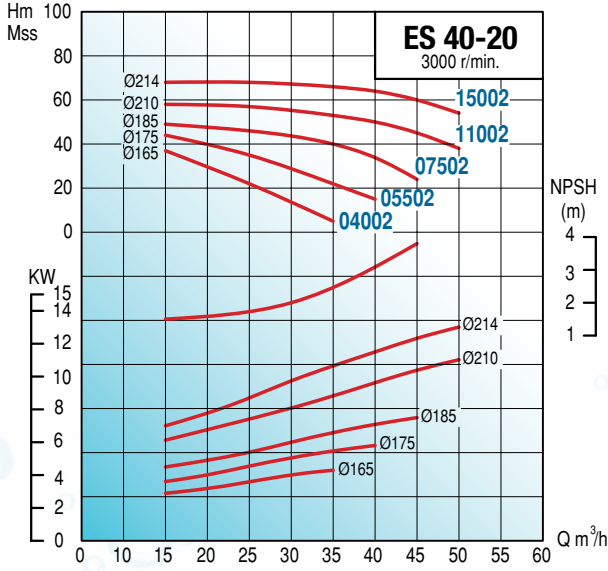

TİP TYPE	Boyutlar - Dimensions (mm)										Ağırlık - Weight
	A	L	h1	h2	H	E	n1	n2	l	d	Kg
ES 40-20	100	460	160	180	340	290	265	212	55	24	42
ES 40-26	100	460	180	225	405	340	320	250	55	24	59
ES 40-32	125	595	200	250	450	400	345	280	80	32	87

## ES 50 (3000 d/d) (Yumuşak veya Mekanik Salmastralı) SALYANGOZ KAPLINLİ POMPALAR

VOLUTE CASING LONG-COUPLED PUMPS (Soft Packing / Mechanical Seal)

TİP TYPE	Bağlantı Giriş x Çıkış Inlet x Outlet	MOTOR			m <sup>3</sup> /h	Debi (Q) - Capacity						Fiyat - Price (TL)			
		HP	kW	V		Hm (mSS)	30	40	50	60	70	80	Tek Pompa	Şasi + Kaplin	Pompa + Mot Akuple Pump&Mot.coupled
							30	40	50	60	70	80			
ES 50-20 11002	2.5" x 2"	15	11	380/660	Hm (mSS)	45	43	41	38	34		2,630 ₺	400 ₺	5,820 ₺	
ES 50-20 15002		20	15			54	52	49	46	42	38	2,630 ₺	450 ₺	6,720 ₺	
ES 50-20 18502		25	18.5			59	58	55	52	48	42	2,630 ₺	450 ₺	7,150 ₺	
ES 50-20 22002		30	22			64	63	61	58	54	48	2,630 ₺	450 ₺	7,400 ₺	

Flanşlar hariçtir. Takım fiyatı (Flange Set): 150 TL

TİP TYPE	Bağlantı Giriş x Çıkış Inlet x Outlet	MOTOR			m <sup>3</sup> /h	Debi (Q) - Capacity						Fiyat - Price (TL)			
		HP	kW	V		Hm (mSS)	30	40	55	70	85	105	Tek Pompa	Şasi + Kaplin	Pompa + Mot Akuple Pump&Mot.coupled
							30	40	55	70	85	105			
ES 50-26 18502	2.5" x 2"	25	18,5	380/660	Hm (mSS)	67	65	60	54	45		2,920 ₺	450 ₺	6,940 ₺	
ES 50-26 22002		30	22			75	73	68	62	53		2,920 ₺	450 ₺	7,700 ₺	
ES 50-26 30002		40	30			93	91	86	79	70	55	2,950 ₺	670 ₺	10,330 ₺	
ES 50-26 37002		50	37			101	99	94	88	79	64	2,950 ₺	670 ₺	11,430 ₺	

Flanşlar hariçtir. Takım fiyatı (Flange Set): 150 TL

TİP TYPE	Bağlantı Giriş x Çıkış Inlet x Outlet	MOTOR			m <sup>3</sup> /h	Debi (Q) - Capacity						Fiyat - Price (TL)			
		HP	kW	V		Hm (mSS)	30	45	60	75	90	105	Tek Pompa	Şasi + Kaplin	Pompa + Mot Akuple Pump&Mot.coupled
							30	45	60	75	90	105			
ES 50-32 30002	2.5" x 2"	40	30	380/660	Hm (mSS)	88	87	83	72	52		3,560 ₺	670 ₺	10,940 ₺	
ES 50-32 37002		50	37			99	98	95	87	68		3,560 ₺	670 ₺	12,040 ₺	
ES 50-32 45002		60	45			112	111	107	99	84	52	3,590 ₺	740 ₺	13,450 ₺	
ES 50-32 55002		75	55			135	134	131	125	112	90	3,590 ₺	1,230 ₺	16,670 ₺	
ES 50-32 75002		100	75			147	146	144	138	128	112	3,610 ₺	1,470 ₺	20,660 ₺	

Flanşlar hariçtir. Takım fiyatı (Flange Set): 150 TL



## ES 50 (3000 d/d) (Yumuşak veya Mekanik Salmastralı) SALYANGOZ KAPLINLİ POMPALAR

VOLUTE CASING LONG-COUPLED PUMPS (Soft Packing / Mechanical Seal)

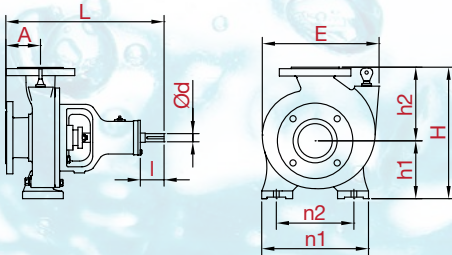
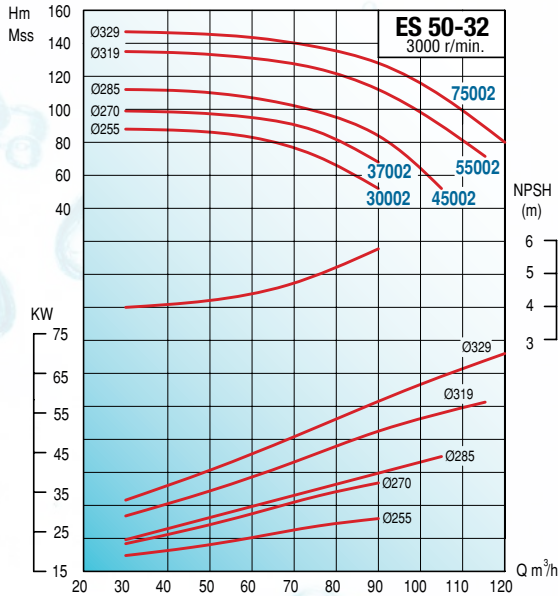
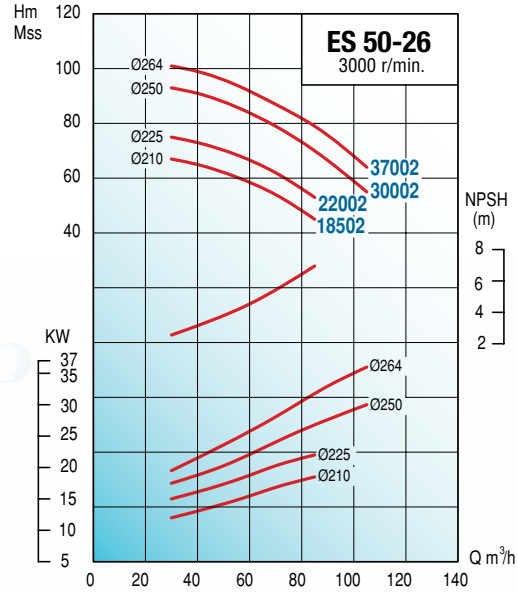
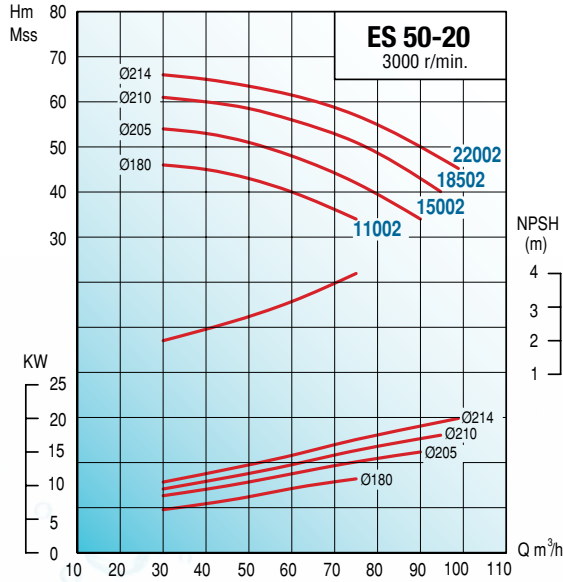

TİP TYPE	Boyutlar - Dimensions (mm)										Ağırlık - Weight
	A	L	h1	h2	H	E	n1	n2	I	d	Kg
ES 50-20	100	460	160	200	360	305	265	212	55	24	47
ES 50-26	100	460	180	225	405	335	320	250	55	24	62
ES 50-32	125	595	225	280	507	417	345	280	80	32	90



## ES 65 (3000 d/d) (Yumuşak veya Mekanik Salmastralı)

### SALYANGOZ KAPLINLİ POMPALAR

VOLUTE CASING LONG-COUPLED PUMPS (Soft Packing / Mechanical Seal)

TİP TYPE	Bağlantı Giriş x Çıkış Inlet x Outlet	MOTOR			m <sup>3</sup> /h	Debi (Q) - Capacity						Fiyat - Price (TL)			
		HP	kW	V		Hm (mSS)	30	60	90	110	125	140	Tek Pompa	Şasi + Kaplin	Pompa + Mot Akuple Pump&Mot.coupled
ES 65-16 07502	3" x 2.5"	10	7,5	380/660	Hm (mSS)	30	26	18	13	7		2,650 ₺	370 ₺	4,680 ₺	
ES 65-16 11002		15	11			36	33	26	22	17	5	2,650 ₺	410 ₺	5,540 ₺	
ES 65-16 15002		20	15			42	38	33	27	22	16	2,650 ₺	600 ₺	6,470 ₺	

Flanşlar hariçtir. Takım fiyatı (Flange Set): 160 TL

TİP TYPE	Bağlantı Giriş x Çıkış Inlet x Outlet	MOTOR			m <sup>3</sup> /h	Debi (Q) - Capacity						Fiyat - Price (TL)			
		HP	kW	V		Hm (mSS)	80	100	125	140	150	155	Tek Pompa	Şasi + Kaplin	Pompa + Mot Akuple Pump&Mot.coupled
ES 65-20 15002	3" x 2.5"	20	15	380 / 660	Hm (mSS)	29	26	20	14	6		2,760 ₺	450 ₺	6,440 ₺	
ES 65-20 18502		25	18.5			34	31	26	20	15	5	2,760 ₺	450 ₺	6,780 ₺	
ES 65-20 22002		30	22			39	36	30	25	20	9	2,760 ₺	450 ₺	7,540 ₺	
ES 65-20 30002		40	30			45	42	36	30	24	14	2,760 ₺	660 ₺	10,140 ₺	

Flanşlar hariçtir. Takım fiyatı (Flange Set): 160 TL

TİP TYPE	Bağlantı Giriş x Çıkış Inlet x Outlet	MOTOR			m <sup>3</sup> /h	Debi (Q) - Capacity						Fiyat - Price (TL)			
		HP	kW	V		Hm (mSS)	30	50	125	150	155	160	Tek Pompa	Şasi + Kaplin	Pompa + Mot Akuple Pump&Mot.coupled
ES 65-26 22002	3" x 2.5"	30	22	380 / 660	Hm (mSS)	59	58	43	25	17	2	3,260 ₺	610 ₺	8,190 ₺	
ES 65-26 30002		40	30			65	64	52	39	32	12	3,280 ₺	670 ₺	10,670 ₺	
ES 65-26 37002		50	37			81	80	67	55	50	40	3,280 ₺	670 ₺	11,760 ₺	
ES 65-26 45002		60	45			91	90	88	72	66	60	3,340 ₺	740 ₺	13,200 ₺	
ES 65-26 55002		75	55			99	98	90	80	76	70	3,340 ₺	1,360 ₺	16,550 ₺	

Flanşlar hariçtir. Takım fiyatı (Flange Set): 160 TL

TİP TYPE	Bağlantı Giriş x Çıkış Inlet x Outlet	MOTOR			m <sup>3</sup> /h	Debi (Q) - Capacity						Fiyat - Price (TL)			
		HP	kW	V		Hm (mSS)	90	125	145	150	155	160	Tek Pompa	Şasi + Kaplin	Pompa + Mot Akuple Pump&Mot.coupled
ES 65-32 45002	3" x 2.5"	60	45	380/660	Hm (mSS)	81	75	60	54	44	11	3,860 ₺	740 ₺	13,720 ₺	
ES 65-32 55002		75	55			95	88	70	63	54	43	3,860 ₺	1,230 ₺	16,940 ₺	
ES 65-32 75002		100	75			120	106	80	70	60	47	3,888 ₺	1,470 ₺	20,930 ₺	
ES 65-32 90002		125	90			132	120	106	100	90	85	3,888 ₺	1,470 ₺	25,040 ₺	

Flanşlar hariçtir. Takım fiyatı (Flange Set): 160 TL



## ES 65 (3000 d/d) (Yumuşak veya Mekanik Salmastralı) SALYANGOZ KAPLINLİ POMPALAR

VOLUTE CASING LONG-COUPLED PUMPS (Soft Packing / Mechanical Seal)

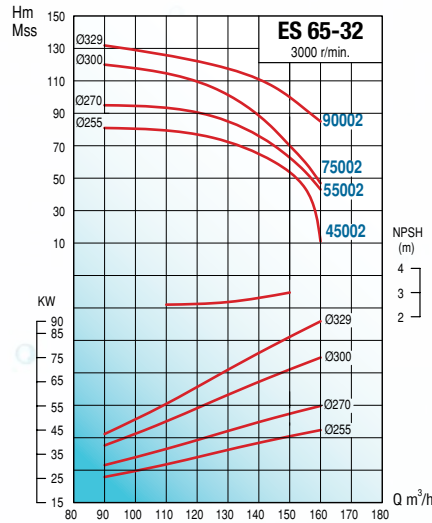
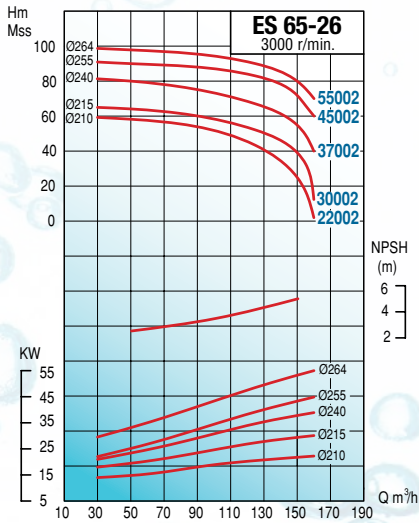
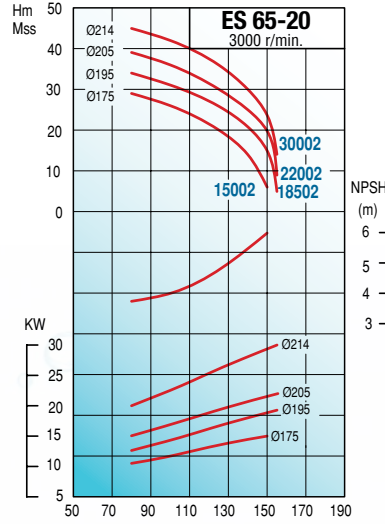
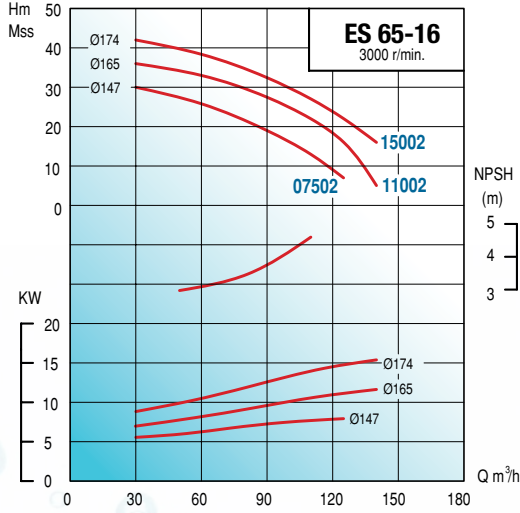

TİP TYPE	Boyutlar - Dimensions (mm)										Ağırlık - Weight
	A	L	h1	h2	H	E	n1	n2	l	d	Kg
ES 65-16	100	460	160	180	340	285	280	212	50	24	47
ES 65-20	100	460	180	225	405	335	320	250	55	24	52
ES 65-26	100	570	200	250	450	375	360	280	84	32	81
ES 65-32	125	595	225	280	505	415	400	315	84	32	106

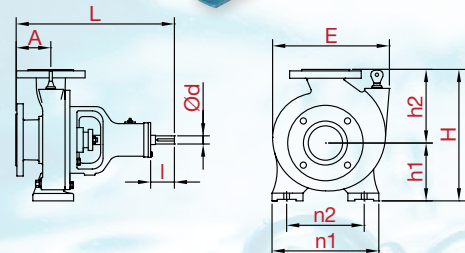

## ES 80 (3000 d/d) (Yumuşak veya Mekanik Salmastralı)

### SALYANGOZ KAPLINLİ POMPALAR

VOLUTE CASING LONG-COUPLED PUMPS (Soft Packing / Mechanical Seal)

TİP TYPE	Bağlantı Giriş x Çıkış Inlet x Outlet	MOTOR			m <sup>3</sup> /h	Debi (Q) - Capacity						Fiyat - Price (TL)		
		HP	kW	V								Tek Pompa Bare Pump	Şasi + Kaplin	Pompa + Mot Akuple Pump&Mot.coupled
						70	100	130	160	190	220			
ES 80-16 11002	4"x3"	15	11	380/660	Hm(mSS)	26	25	23	19	13		2,720 ₺	410 ₺	5,610 ₺
ES 80-16 15002		20	15			30	29	28	25	20	13	2,720 ₺	600 ₺	6,540 ₺
ES 80-16 18502		25	18,5			34	33	32	29	25	18	2,720 ₺	600 ₺	6,890 ₺
ES 80-16 22002		30	22			38	37	36	33	29	23	2,720 ₺	600 ₺	7,640 ₺

Flanşlar hariçtir. Takım fiyatı (Flange Set): 160 TL

TİP TYPE	Bağlantı Giriş x Çıkış Inlet x Outlet	MOTOR			m <sup>3</sup> /h	Debi (Q) - Capacity						Fiyat - Price (TL)		
		HP	kW	V								Tek Pompa Bare Pump	Şasi + Kaplin	Pompa + Mot Akuple Pump&Mot.coupled
						90	120	150	180	210	240			
ES 80-20 18502	4" x 3"	25	18,5	380 / 660	Hm (mSS)	41	39	35	29	20		3,050 ₺	610 ₺	7,230 ₺
ES 80-20 22002		30	22			47	46	44	40	33		3,050 ₺	610 ₺	7,990 ₺
ES 80-20 30002		40	30			53	52	50	46	40	32	3,080 ₺	670 ₺	10,460 ₺
ES 80-20 37002		50	37			58	57	55	52	47	40	3,080 ₺	670 ₺	11,560 ₺
ES 80-20 45002		60	45			64	63	62	59	54	46	3,110 ₺	740 ₺	12,970 ₺

Flanşlar hariçtir. Takım fiyatı (Flange Set): 160 TL

TİP TYPE	Bağlantı Giriş x Çıkış Inlet x Outlet	MOTOR			m <sup>3</sup> /h	Debi (Q) - Capacity						Fiyat - Price (TL)		
		HP	kW	V								Tek Pompa Bare Pump	Şasi + Kaplin	Pompa + Mot Akuple Pump&Mot.coupled
						70	100	130	160	190	220			
ES 80-26 30002	4" x 3"	40	30	380 / 660	Hm (mSS)	59	58	55	50	41		3,510 ₺	670 ₺	10,890 ₺
ES 80-26 37002		50	37			64	63	61	57	49		3,510 ₺	670 ₺	11,990 ₺
ES 80-26 45002		60	45			70	69	67	63	57	48	3,530 ₺	740 ₺	13,390 ₺
ES 80-26 55002		75	55			81	80	78	74	68	60	3,530 ₺	1,230 ₺	16,620 ₺
ES 80-26 75002		100	75			99	98	95	91	86	80	3,560 ₺	1,470 ₺	20,600 ₺

Flanşlar hariçtir. Takım fiyatı (Flange Set): 160 TL

TİP TYPE	Bağlantı Giriş x Çıkış Inlet x Outlet	MOTOR			m <sup>3</sup> /h	Debi (Q) - Capacity						Fiyat - Price (TL)		
		HP	kW	V								Tek Pompa Bare Pump	Şasi + Kaplin	Pompa + Mot Akuple Pump&Mot.coupled
						80	120	160	180	200	240			
ES 80-32 75002	4" x 3"	100	75	380 / 660	Hm (mSS)	95	94	92	89	86	74	3,780 ₺	1,470 ₺	20,820 ₺
ES 80-32 90002		125	90			109	106	104	102	100	92	3,780 ₺	1,470 ₺	24,930 ₺

Flanşlar hariçtir. Takım fiyatı (Flange Set): 160 TL







## ES 80 (3000 d/d) (Yumuşak veya Mekanik Salmastralı) SALYANGOZ KAPLINLI POMPALAR

VOLUTE CASING LONG-COUPLED PUMPS (Soft Packing / Mechanical Seal)

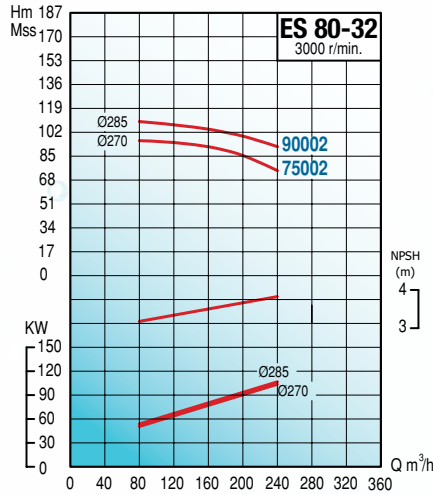
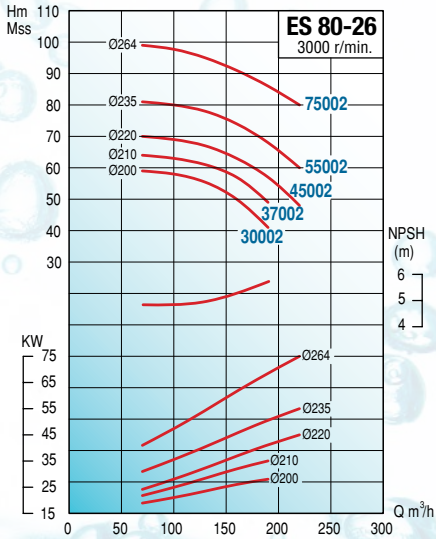
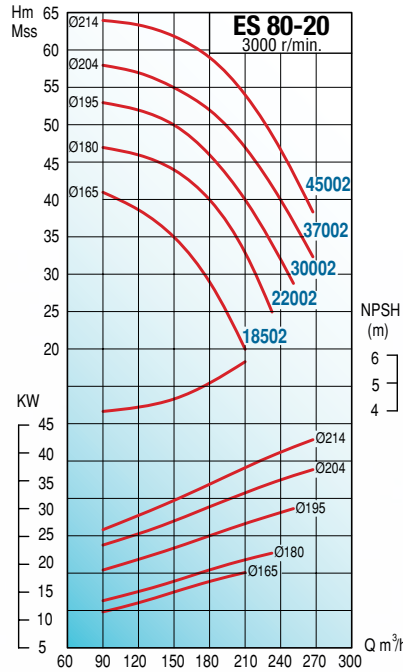
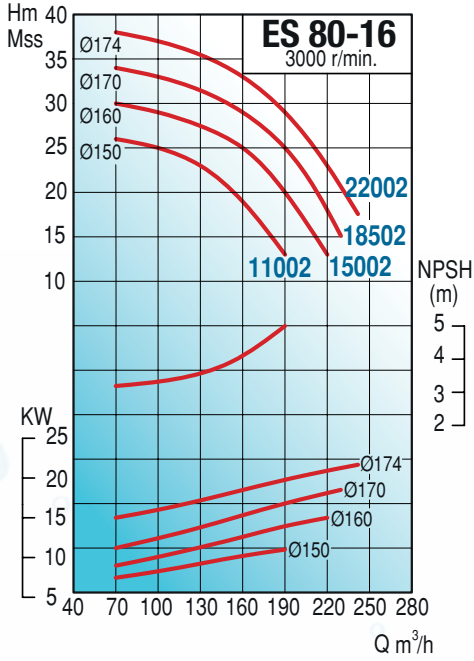

TİP TYPE	Boyutlar - Dimensions (mm)										Ağırlık - Weight
	A	L	h1	h2	H	E	n1	n2	l	d	Kg
ES 80-16	125	485	180	225	405	350	320	250	50	24	51
ES 80-20	125	595	180	250	430	385	345	280	84	32	65
ES 80-26	125	595	200	280	480	420	400	315	84	32	86
ES 80-32	125	595	250	315	565	445	400	315	84	32	92

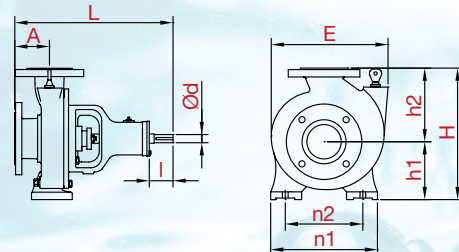

## ES 100 (3000 d/d) (Yumuşak veya Mekanik Salmastralı) SALYANGOZ KAPLINLI POMPALAR

VOLUTE CASING LONG-COUPLED PUMPS (Soft Packing / Mechanical Seal)

TİP TYPE	Bağlantı Giriş x Çıkış Inlet x Outlet	MOTOR			m <sup>3</sup> /h	Debi (Q) - Capacity						Fiyat - Price (TL)			
		HP	kW	V		Hm (mSS)	120	160	200	240	280	320	Tek Pompa	Şasi + Kaplin	Pompa + Mot Akuple Pump&Mot.coupled
ES 100-20 30002	5" x 4"	40	30	380 / 660	Hm (mSS)	43	41	38	35	30		3,300 ₺	670 ₺	10,690 ₺	
ES 100-20 37002		50	37			49	47	44	41	36	30	3,300 ₺	670 ₺	11,780 ₺	
ES 100-20 45002		60	45			55	53	51	47	42	35	3,330 ₺	740 ₺	13,190 ₺	
ES 100-20 55002		75	55			63	61	58	54	50	44	3,330 ₺	1,230 ₺	16,410 ₺	

Flanşlar hariçtir. Takım fiyatı (Flange Set): 180 TL

TİP TYPE	Bağlantı Giriş x Çıkış Inlet x Outlet	MOTOR			m <sup>3</sup> /h	Debi (Q) - Capacity						Fiyat - Price (TL)			
		HP	kW	V		Hm (mSS)	70	160	200	240	280	320	Tek Pompa	Şasi + Kaplin	Pompa + Mot Akuple Pump&Mot.coupled
ES 100-26 55002	5" x 4"	75	55	380 / 660	Hm (mSS)	68	67	63	56	44		3,700 ₺	1,230 ₺	16,790 ₺	
ES 100-26 75002		100	75			81	80	77	72	64	52	3,730 ₺	1,470 ₺	20,770 ₺	
ES 100-26 90002		125	90			100	98	97	95	93	90	3,730 ₺	1,470 ₺	24,890 ₺	

Flanşlar hariçtir. Takım fiyatı (Flange Set): 180 TL

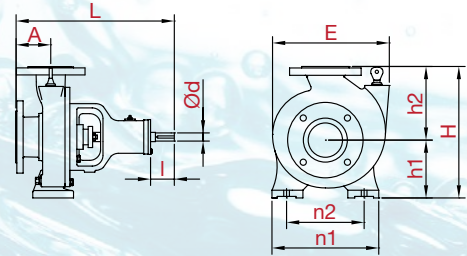
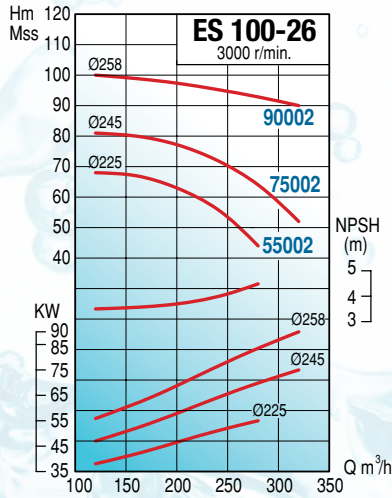
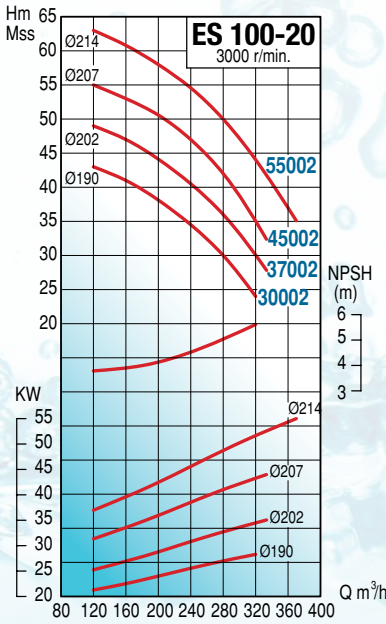

TİP TYPE	Boyutlar - Dimensions (mm)										Ağırlık - Weight Kg
	A	L	h1	h2	H	E	n1	n2	l	d	
ES 100-20	125	595	200	280	480	385	360	280	84	32	75
ES 100-26	140	610	225	280	505	420	400	315	84	32	96

## ES 40 (1500 d/d) (Yumuşak veya Mekanik Salmastralı) SALYANGOZ KAPLINLİ POMPALAR

**1500 d/d**

VOLUTE CASING LONG-COUPLED PUMPS (Soft Packing / Mechanical Seal)

TİP TYPE	Bağlantı Giriş x Çıkış Inlet x Outlet	MOTOR			m <sup>3</sup> /h	Debi (Q) - Capacity						Fiyat - Price (TL)			
		HP	kW	V		Hm (mSS)	8	12	14	16	18	20	Tek Pompa	Şasi + Kaplin	Pompa + Mot Akuple Pump&Mot.coupled
							380	380	380	380	380	380			
ES 40-20 00754	2.5" x 1.5"	1	0.75	380	Hm (mSS)	10	9.5	9	8	7		2,630 ₺	300 ₺	3,500 ₺	
ES 40-20 01104		1.5	1.1			13.5	13	12.5	11.5	10.5	9	2,630 ₺	300 ₺	3,620 ₺	
ES 40-20 01504		2	1.5			16	15.5	15	14	13	11.5	2,630 ₺	300 ₺	3,730 ₺	

Flanşlar hariçtir. Takım fiyatı (Flange Set): 140 TL

TİP TYPE	Bağlantı Giriş x Çıkış Inlet x Outlet	MOTOR			m <sup>3</sup> /h	Debi (Q) - Capacity						Fiyat - Price (TL)			
		HP	kW	V		Hm (mSS)	9	12	15	18	23	25	Tek Pompa	Şasi + Kaplin	Pompa + Mot Akuple Pump&Mot.coupled
							380	380	380	380	380	380			
ES 40-26 01104	2.5" x 1.5"	1.5	1.1	380	Hm (mSS)	12	11.5	11	10			2,840 ₺	370 ₺	3,900 ₺	
ES 40-26 01504		2	1.5			16	15	14.5	13.5	11		2,840 ₺	370 ₺	4,010 ₺	
ES 40-26 02204		3	2.2			20	19.5	19	18	15.5		2,840 ₺	370 ₺	4,150 ₺	
ES 40-26 03004		4	3			24.5	24	23.5	22.5	19.5	18	2,840 ₺	370 ₺	4,240 ₺	

Flanşlar hariçtir. Takım fiyatı (Flange Set): 140 TL

TİP TYPE	Bağlantı Giriş x Çıkış Inlet x Outlet	MOTOR			m <sup>3</sup> /h	Debi (Q) - Capacity						Fiyat - Price (TL)			
		HP	kW	V		Hm (mSS)	10	14	18	22	26	30	Tek Pompa	Şasi + Kaplin	Pompa + Mot Akuple Pump&Mot.coupled
							380/660	380/660	380/660	380/660	380/660	380/660			
ES 40-32 02204	2.5" x 1.5"	3	2.2	380/660	Hm (mSS)	20	19	17	14			3,470 ₺	370 ₺	4,780 ₺	
ES 40-32 03004		4	3			26	25	23	20.5	16		3,470 ₺	370 ₺	4,870 ₺	
ES 40-32 04004		5.5	4			31	30	28.5	26	23	17	3,470 ₺	370 ₺	5,080 ₺	
ES 40-32 05504		7.5	5.5			38	37	35	32	28	23	3,470 ₺	370 ₺	5,380 ₺	

Flanşlar hariçtir. Takım fiyatı (Flange Set): 140 TL





## ES 40 (1500 d/d) (Yumuşak veya Mekanik Salmastralı) SALYANGOZ KAPLINLİ POMPALAR

**1500 d/d**

VOLUTE CASING LONG-COUPLED PUMPS (Soft Packing / Mechanical Seal)

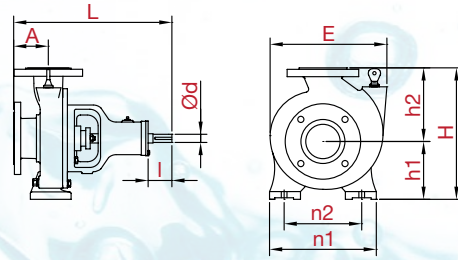
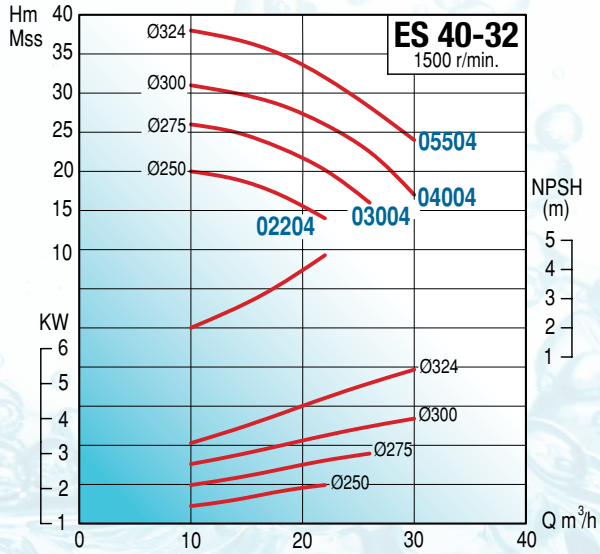
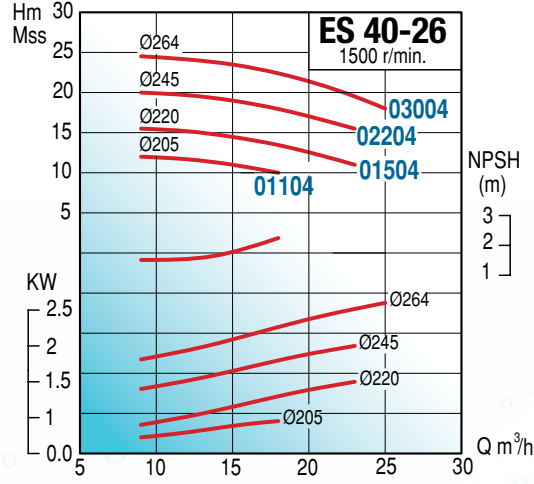
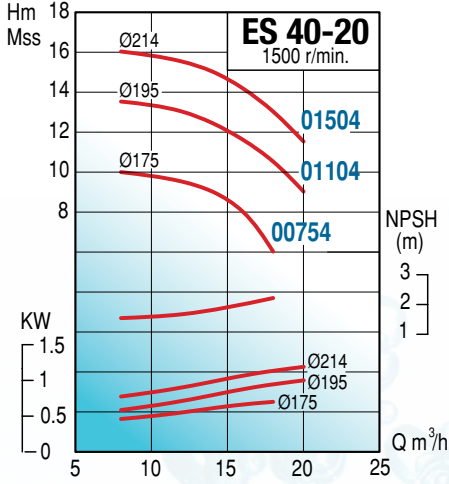

TİP TYPE	Boyutlar - Dimensions (mm)										Ağırlık - Weight	
	A	L	h1	h2	H	E	n1	n2	I	d	Kg	
ES 40-20	100	460	160	180	340	290	265	212	55	24	42	
ES 40-26	100	460	180	225	405	340	320	250	55	24	59	
ES 40-32	125	595	200	250	450	405	345	280	65	32	89	

## ES 50 (1500 d/d) (Yumuşak veya Mekanik Salmastralı) SALYANGOZ KAPLINLİ POMPALAR

**1500 d/d**

VOLUTE CASING LONG-COUPLED PUMPS (Soft Packing / Mechanical Seal)

TİP TYPE	Bağlantı Giriş x Çıkış Inlet x Outlet	MOTOR			m <sup>3</sup> /h	Debi (Q) - Capacity						Fiyat - Price (TL)				
		HP	kW	V		Hm (mSS)	15	20	25	30	35	40	Tek Pompa	Şasi + Kaplin	Pompa + Mot Akuple Pomp&Mot.coupled	
							380	10.5	10	9	8					
ES 50-20 01104	2.5" x 2"	1.5	1.1	380	Hm (mSS)	10.5	10	9	8			2,600 ₺	360 ₺	3,660 ₺		
ES 50-20 01504		2	1.5			12.5	12.2	11.5	10.5	9.5			2,600 ₺	360 ₺	3,770 ₺	
ES 50-20 02204		3	2.2			15	14.5	14	13.5	12.5	11			2,600 ₺	360 ₺	3,910 ₺
ES 50-20 03004		4	3			16.5	16	15.5	15	14	12.5			2,600 ₺	360 ₺	4,000 ₺

Flanşlar hariçtir. Takım fiyatı (Flange Set): 150 TL

TİP TYPE	Bağlantı Giriş x Çıkış Inlet x Outlet	MOTOR			m <sup>3</sup> /h	Debi (Q) - Capacity						Fiyat - Price (TL)				
		HP	kW	V		Hm (mSS)	15	25	30	35	40	50	Tek Pompa	Şasi + Kaplin	Pompa + Mot Akuple Pomp&Mot.coupled	
							380/660	15,5	14,5	13	11					
ES 50-26 02204	2.5" x 2"	3	2,2	380/660	Hm (mSS)	15,5	14,5	13	11			2,920 ₺	360 ₺	4,220 ₺		
ES 50-26 03004		4	3			19,5	19	18	16,5	14,5			2,920 ₺	360 ₺	4,320 ₺	
ES 50-26 04004		5,5	4			22,5	22	21,5	21	20	17			2,920 ₺	360 ₺	4,530 ₺
ES 50-26 05504		7,5	5,5			24,5	24	23,5	23	22	19			2,920 ₺	360 ₺	4,830 ₺

Flanşlar hariçtir. Takım fiyatı (Flange Set): 150 TL

TİP TYPE	Bağlantı Giriş x Çıkış Inlet x Outlet	MOTOR			m <sup>3</sup> /h	Debi (Q) - Capacity						Fiyat - Price (TL)				
		HP	kW	V		Hm (mSS)	15	25	35	45	55	65	Tek Pompa	Şasi + Kaplin	Pompa + Mot Akuple Pomp&Mot.coupled	
							380 / 660	25	24	22	19,5	16				
ES 50-32 04004	2.5" x 2"	5,5	4	380 / 660	Hm (mSS)	25	24	22	19,5	16		3,530 ₺	370 ₺	5,140 ₺		
ES 50-32 05504		7,5	5,5			29	28	26,5	24	21			3,530 ₺	370 ₺	5,450 ₺	
ES 50-32 07504		10	7,5			34	33	31	29	26	22			3,530 ₺	370 ₺	5,870 ₺
ES 50-32 11004		15	11			37	36	34,5	32	29,5	25			3,530 ₺	410 ₺	6,730 ₺

Flanşlar hariçtir. Takım fiyatı (Flange Set): 150 TL



## ES 50 (1500 d/d) (Yumuşak veya Mekanik Salmastralı) SALYANGOZ KAPLINLİ POMPALAR

**1500 d/d**

VOLUTE CASING LONG-COUPLED PUMPS (Soft Packing / Mechanical Seal)

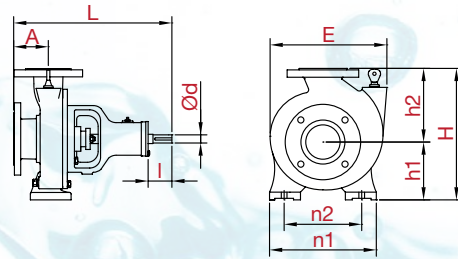
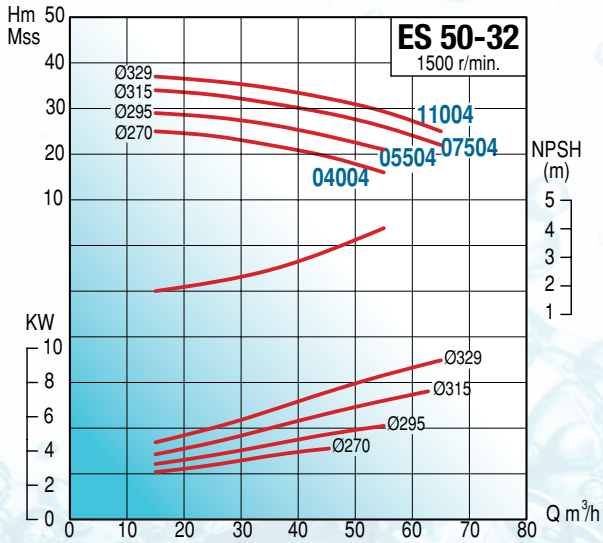
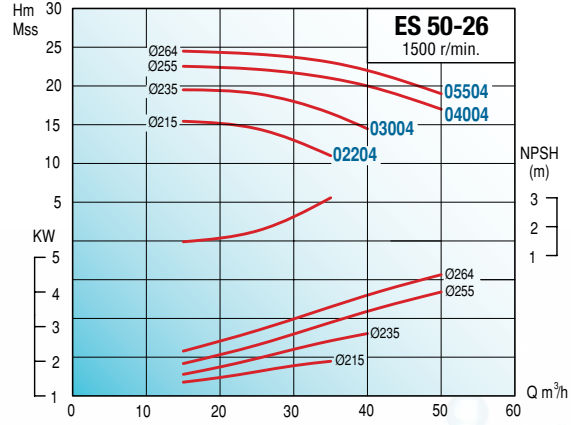
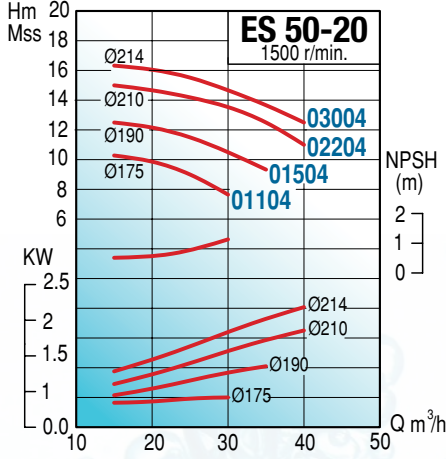

TİP TYPE	Boyutlar - Dimensions (mm)										Ağırlık - Weight
	A	L	h1	h2	H	E	n1	n2	I	d	Kg
ES 50-20	100	460	160	200	360	305	265	212	55	24	47
ES 50-26	100	460	180	225	405	335	320	250	55	24	62
ES 50-32	125	595	225	280	507	415	345	280	65	32	92



## ES 65 (1500 d/d) (Yumuşak veya Mekanik Salmastralı) SALYANGOZ KAPLINLİ POMPALAR

**1500 d/d**

VOLUTE CASING LONG-COUPLED PUMPS (Soft Packing / Mechanical Seal)

TİP TYPE	Bağlantı Giriş x Çıkış Inlet x Outlet	MOTOR			m <sup>3</sup> /h	Debi (Q) - Capacity						Fiyat - Price (TL)			
		HP	kW	V		Hm (mSS)	10	20	30	40	50	60	Tek Pompa Bare Pump	Şasi + Kaplin	Pompa + Mot Akuple Pump&Mot.coupled
ES 65-16 01104	3"x2.5"	1,5	1,1	380	Hm (mSS)	8	7,5	7	6	4		2,650 ₺	300 ₺	3,640 ₺	
ES 65-16 01504		2	1,5			9	8,5	8	7,5	6	4	2,650 ₺	300 ₺	3,750 ₺	
ES 65-16 02204		3	2,2			11,5	11	10,5	10	9	8	2,650 ₺	300 ₺	3,890 ₺	

Flanşlar hariçtir. Takım fiyatı (Flange Set): 160 TL

TİP TYPE	Bağlantı Giriş x Çıkış Inlet x Outlet	MOTOR			m <sup>3</sup> /h	Debi (Q) - Capacity						Fiyat - Price (TL)			
		HP	kW	V		Hm (mSS)	15	30	45	60	75	90	Tek Pompa Bare Pump	Şasi + Kaplin	Pompa + Mot Akuple Pump&Mot.coupled
ES 65-20 01504	3" x 2.5"	2	1.5	380	Hm (mSS)	9	8.5	7	5			2,740 ₺	360 ₺	3,900 ₺	
ES 65-20 02204		3	2.2			11	10.5	9.5	7.5			2,740 ₺	360 ₺	4,040 ₺	
ES 65-20 03004		4	3			14	13.5	12.5	11	8.5			2,740 ₺	360 ₺	4,130 ₺
ES 65-20 04004		5.5	4			16	15.5	14.5	13	11	8		2,740 ₺	360 ₺	4,340 ₺

Flanşlar hariçtir. Takım fiyatı (Flange Set): 160 TL

TİP TYPE	Bağlantı Giriş x Çıkış Inlet x Outlet	MOTOR			m <sup>3</sup> /h	Debi (Q) - Capacity						Fiyat - Price (TL)				
		HP	kW	V		Hm (mSS)	20	35	45	55	65	75	Tek Pompa Bare Pump	Şasi + Kaplin	Pompa + Mot Akuple Pump&Mot.coupled	
ES 65-26 03004	3" x 2.5"	4	3	380	Hm (mSS)	16	15.5	14.5	12.5			3,260 ₺	370 ₺	4,660 ₺		
ES 65-26 04004		5.5	4			19.5	19	17.5	16	14			3,260 ₺	370 ₺	4,870 ₺	
ES 65-26 05504		7.5	5.5			22.5	22	21	20	19	17.5			3,260 ₺	370 ₺	5,170 ₺
ES 65-26 07504		10	7.5			25	24.5	24	23	22	20			3,260 ₺	370 ₺	5,590 ₺

Flanşlar hariçtir. Takım fiyatı (Flange Set): 160 TL

TİP TYPE	Bağlantı Giriş x Çıkış Inlet x Outlet	MOTOR			m <sup>3</sup> /h	Debi (Q) - Capacity						Fiyat - Price (TL)				
		HP	kW	V		Hm (mSS)	30	45	60	75	90	105	Tek Pompa Bare Pump	Şasi + Kaplin	Pompa + Mot Akuple Pump&Mot.coupled	
ES 65-32 05504	3" x 2.5"	7.5	5.5	380/660	Hm (mSS)	22	21	19	15			3,810 ₺	530 ₺	5,880 ₺		
ES 65-32 07504		10	7.5			27.5	27	25.5	22.5	15			3,810 ₺	530 ₺	6,300 ₺	
ES 65-32 11004		15	11			34	33	31	28	22.5	13			3,810 ₺	570 ₺	7,160 ₺
ES 65-32 15004		20	15			37.5	36.5	35	32.5	27.5	20			3,810 ₺	610 ₺	8,060 ₺

Flanşlar hariçtir. Takım fiyatı (Flange Set): 160 TL



## ES 65 (1500 d/d) (Yumuşak veya Mekanik Salmastralı) SALYANGOZ KAPLINLİ POMPALAR

**1500 d/d**

VOLUTE CASING LONG-COUPLED PUMPS (Soft Packing / Mechanical Seal)

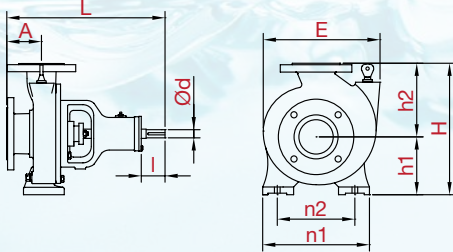
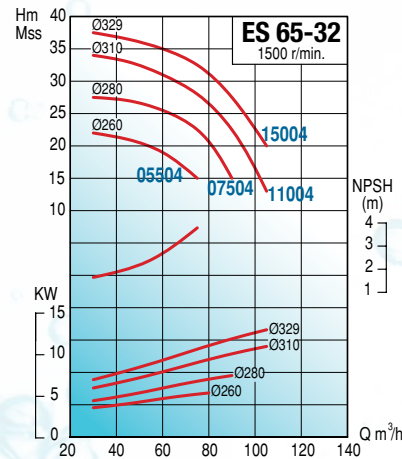
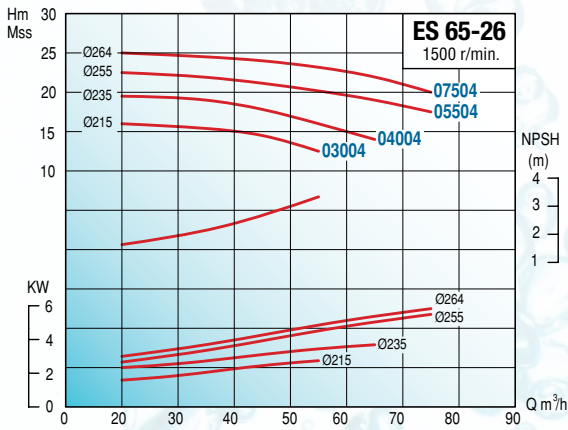
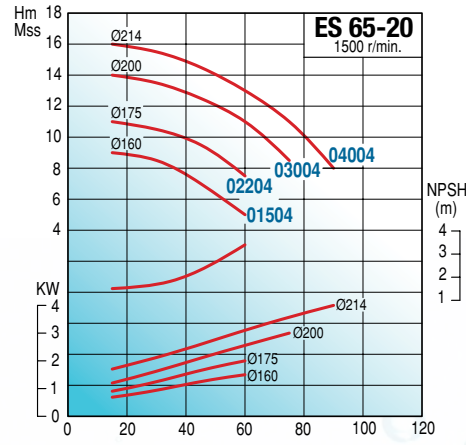
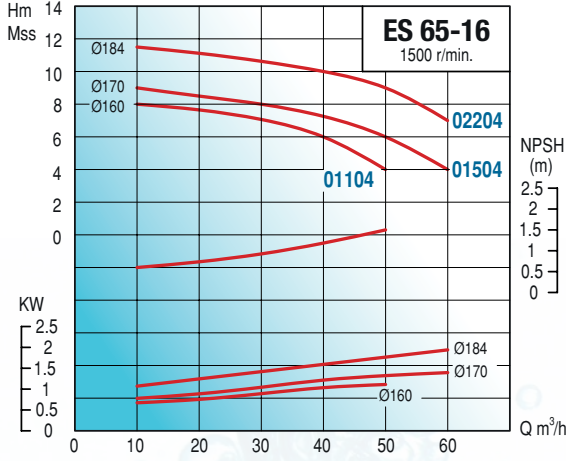

TİP TYPE	Boyutlar - Dimensions (mm)										Ağırlık - Weight
	A	L	h1	h2	H	E	n1	n2	i	d	Kg
ES 65-16	100	460	160	180	340	285	280	212	50	24	47
ES 65-20	100	460	180	225	405	335	320	250	55	24	52
ES 65-26	100	570	200	250	450	375	360	280	84	32	81
ES 65-32	125	595	225	280	505	415	400	315	84	32	106

## ES 80 (1500 d/d) (Yumuşak veya Mekanik Salmastralı) SALYANGOZ KAPLINLI POMPALAR

**1500 d/d**

VOLUTE CASING LONG-COUPLED PUMPS (Soft Packing / Mechanical Seal)

TİP TYPE	Bağlantı Giriş x Çıkış Inlet x Outlet	MOTOR			m <sup>3</sup> /h	Debi (Q) - Capacity						Fiyat - Price (TL)		
		HP	kW	V		30	40	50	60	70	80	Tek Pompa Bare Pump	Şasi + Kaplin	Pompa + Mot Akuple Pump&Mot.coupled
ES 80-16 01504	4" x 3"	2	1,5	380	Hm (mSS)	8,5	7,5	6,5	5,5	4		2,720 ₺	360 ₺	3,880 ₺
ES 80-16 02204		3	2,2			10,5	10	9,5	8,5	7,5	6	2,720 ₺	360 ₺	4,020 ₺
ES 80-16 03004		4	3			12	11,5	11	10	9	7,5	2,720 ₺	360 ₺	4,120 ₺

Flanşlar hariçtir. Takım fiyatı (Flange Set): 160 TL

TİP TYPE	Bağlantı Giriş x Çıkış Inlet x Outlet	MOTOR			m <sup>3</sup> /h	Debi (Q) - Capacity						Fiyat - Price (TL)		
		HP	kW	V		40	55	70	85	100	115	Tek Pompa Bare Pump	Şasi + Kaplin	Pompa + Mot Akuple Pump&Mot.coupled
ES 80-20 03004	4" x 3"	4	3	380	Hm (mSS)	11	10.5	10	9	7.5		3,050 ₺	370 ₺	4,460 ₺
ES 80-20 04004		5.5	4	380/660		13	12.5	12	11.5	10.5		3,050 ₺	370 ₺	4,670 ₺
ES 80-20 05504		7.5	5.5	380/660		15.5	15	14.5	14	13	12	3,080 ₺	370 ₺	5,000 ₺

Flanşlar hariçtir. Takım fiyatı (Flange Set): 160 TL

TİP TYPE	Bağlantı Giriş x Çıkış Inlet x Outlet	MOTOR			m <sup>3</sup> /h	Debi (Q) - Capacity						Fiyat - Price (TL)		
		HP	kW	V		40	60	80	100	115	130	Tek Pompa Bare Pump	Şasi + Kaplin	Pompa + Mot Akuple Pump&Mot.coupled
ES 80-26 04004	4" x 3"	5.5	4	380/660	Hm (mSS)	15	14.5	13.5				3,450 ₺	520 ₺	5,210 ₺
ES 80-26 05504		7.5	5.5			17.5	17	16	15	13		3,450 ₺	520 ₺	5,510 ₺
ES 80-26 07504		10	7.5			21.5	21	20	18.5	16.5	14	3,450 ₺	520 ₺	5,940 ₺
ES 80-26 11004		15	11			24.5	24	23.5	22	20.5	18.5	3,450 ₺	550 ₺	6,800 ₺

Flanşlar hariçtir. Takım fiyatı (Flange Set): 160 TL

TİP TYPE	Bağlantı Giriş x Çıkış Inlet x Outlet	MOTOR			m <sup>3</sup> /h	Debi (Q) - Capacity						Fiyat - Price (TL)		
		HP	kW	V		40	60	80	100	115	130	Tek Pompa Bare Pump	Şasi + Kaplin	Pompa + Mot Akuple Pump&Mot.coupled
ES 80-32 07504	4" x 3"	10	7,5	380/660	Hm (mSS)	23	22	20	16			3,700 ₺	550 ₺	6,220 ₺
ES 80-32 11004		15	11			30	29	27	25	19		3,700 ₺	550 ₺	7,040 ₺
ES 80-32 15004		20	15			35	34	33	31	27	21	3,720 ₺	600 ₺	7,960 ₺
ES 80-32 18504		25	18,5			37,5	37	36	35	32	26	3,720 ₺	600 ₺	8,390 ₺

Flanşlar hariçtir. Takım fiyatı (Flange Set): 160 TL





# ES 80 (1500 d/d) (Yumuşak veya Mekanik Salmastralı)

## SALYANGOZ KAPLINLİ POMPALAR

**1500 d/d**

VOLUTE CASING LONG-COUPLED PUMPS (Soft Packing / Mechanical Seal)

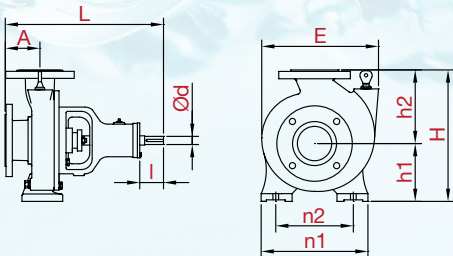
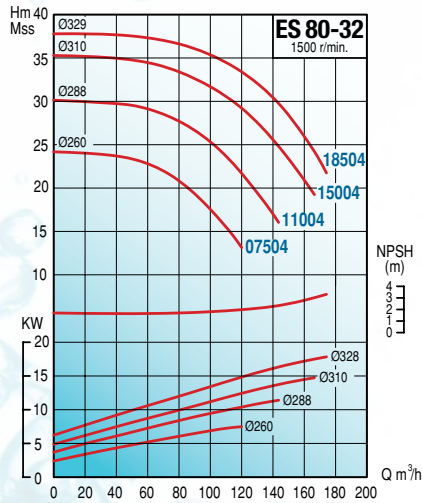
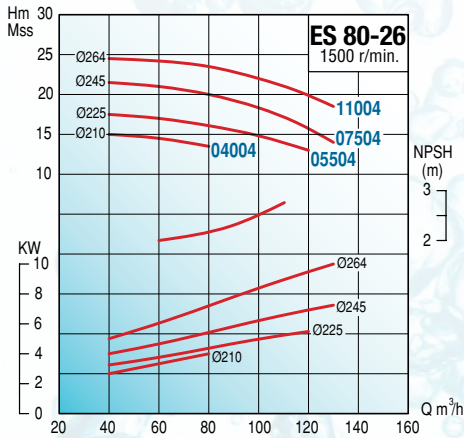
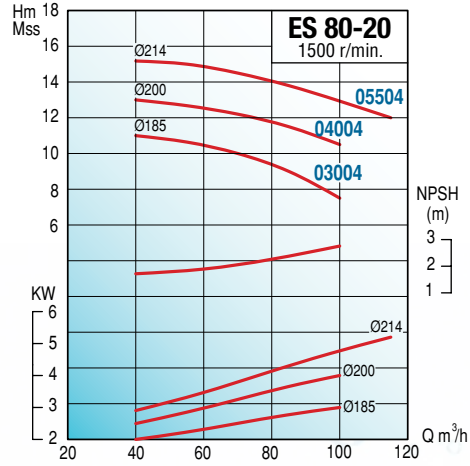
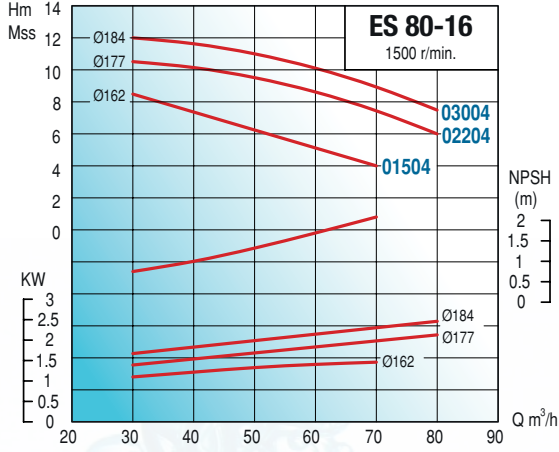

TİP TYPE	Boyutlar - Dimensions (mm)										Ağırlık - Weight
	A	L	h1	h2	H	E	n1	n2	l	d	Kg
ES 80-16	125	485	180	225	405	350	320	250	50	24	
ES 80-20	125	595	180	250	430	385	345	280	84	32	65
ES 80-26	125	595	200	280	480	420	400	315	84	32	86
ES 80-32	125	595	250	315	565	445	400	315	84	32	92

## ES 100 (1500 d/d) (Yumuşak veya Mekanik Salmastralı) SALYANGOZ KAPLINLI POMPALAR

**1500 d/d**

VOLUTE CASING LONG-COUPLED PUMPS (Soft Packing / Mechanical Seal)

TİP TYPE	Bağlantı Giriş x Çıkış Inlet x Outlet	MOTOR			m <sup>3</sup> /h	Debi (Q) - Capacity						Fiyat - Price (TL)			
		HP	kW	V		Hm (mSS)	50	80	110	140	160	180	Tek Pompa	Şasi + Kaplin	Pompa + Mot Akuple Pomp&Mot.coupled
ES 100-20 03004	5" x 4"	4.0	3	380	380 / 660	Hm (mSS)	9.5	9	8	6.5			3,250 ₺	370 ₺	4,650 ₺
ES 100-20 04004		5.5	4				12	11.5	10.5	8.5	7		3,250 ₺	370 ₺	4,860 ₺
ES 100-20 05504		7.5	5.5				14	13.5	13	11.5	10	8.5	3,250 ₺	370 ₺	5,160 ₺
ES 100-20 07504		10	7.5				16	15.5	15	13.5	12	10	3,250 ₺	370 ₺	5,590 ₺

Flaşlar hariçtir. Takım fiyatı (Flange Set): 180 TL

TİP TYPE	Bağlantı Giriş x Çıkış Inlet x Outlet	MOTOR			m <sup>3</sup> /h	Debi (Q) - Capacity						Fiyat - Price (TL)			
		HP	kW	V		Hm (mSS)	75	100	125	150	175	200	Tek Pompa	Şasi + Kaplin	Pompa + Mot Akuple Pomp&Mot.coupled
ES 100-26 05504	5" x 4"	7.5	5.5	380 / 660	Hm (mSS)	15	14	12				3,620 ₺	520 ₺	5,680 ₺	
ES 100-26 07504		10	7.5			17.5	17	16	14			3,620 ₺	520 ₺	6,110 ₺	
ES 100-26 11004		15	11			21.5	21	20.5	19.5	18			3,620 ₺	550 ₺	6,970 ₺
ES 100-26 15004		20	15			25	24.5	24	23	22	20		3,620 ₺	610 ₺	7,870 ₺

Flaşlar hariçtir. Takım fiyatı (Flange Set): 180 TL

TİP TYPE	Bağlantı Giriş x Çıkış Inlet x Outlet	MOTOR			m <sup>3</sup> /h	Debi (Q) - Capacity						Fiyat - Price (TL)				
		HP	kW	V		Hm (mSS)	100	125	150	175	200	220	Tek Pompa	Şasi + Kaplin	Pompa + Mot Akuple Pomp&Mot.coupled	
ES 100-32 11004	5"x4"	15	11	380 / 660	Hm (mSS)	23	21	18	16			3,740 ₺	550 ₺	7,080 ₺		
ES 100-32 15004		20	15			26	25	24	22	17			3,760 ₺	600 ₺	8,000 ₺	
ES 100-32 18504		25	18,5			32	29	28	26	24	23			3,760 ₺	600 ₺	8,430 ₺
ES 100-32 22004		30	22			35	33	32	30	27	26			3,760 ₺	610 ₺	9,160 ₺
ES 100-32 30004		40	30			36	35	33	32	29	27			3,790 ₺	670 ₺	10,660 ₺

Flaşlar hariçtir. Takım fiyatı (Flange Set): 180 TL



# ES 100 (1500 d/d) (Yumuşak veya Mekanik Salmastralı) **SALYANGOZ KAPLINLİ POMPALAR**

**1500 d/d**

VOLUTE CASING LONG-COUPLED PUMPS (Soft Packing / Mechanical Seal)

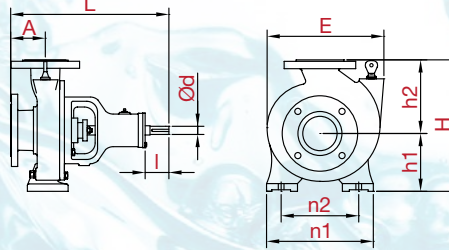
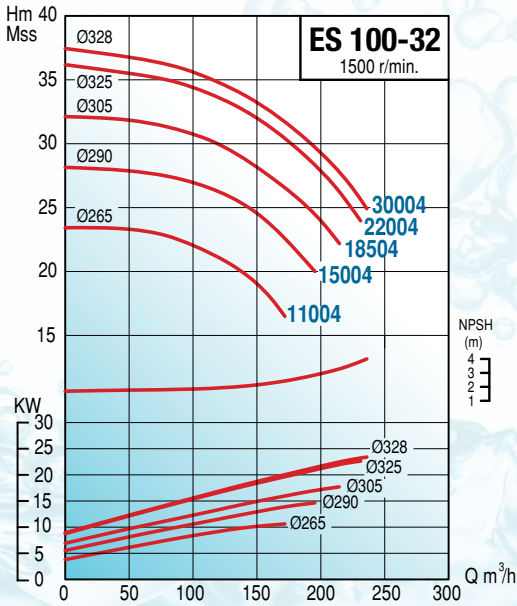
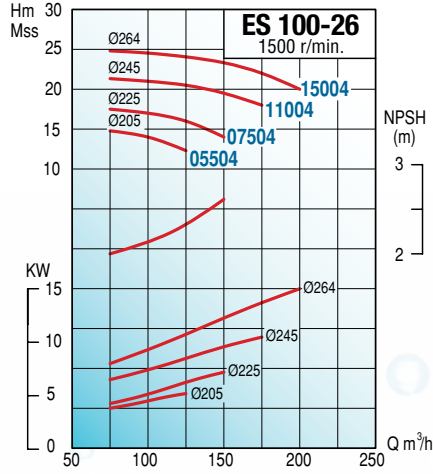
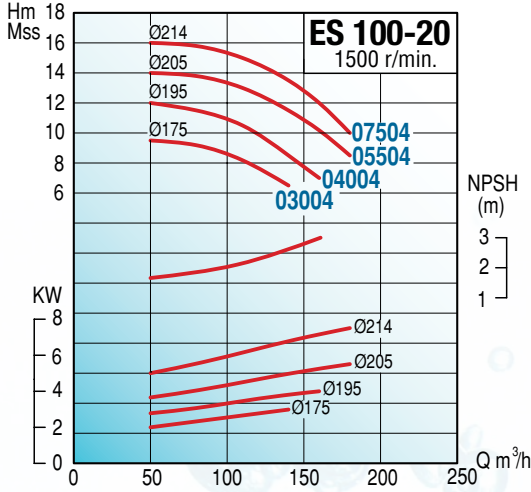

TİP TYPE	Boyutlar - Dimensions (mm)										Ağırlık - Weight
	A	L	h1	h2	H	E	n1	n2	I	d	Kg
ES 100-20	125	595	200	280	480	385	360	280	84	32	75
ES 100-26	140	610	225	280	505	420	400	315	84	32	96
ES 100-32	140	610	250	315	565	485	400	315	84	32	100



**VM**
**DİK MİLLİ KADEMELİ POMPALAR**

## VERTICAL MULTISTAGE PUMPS

TİP TYPE	Bağlantı Giriş x Çıkış Inlet x Outlet	MOTOR						Kademe Stage	Debi (Q) - Capacity m <sup>3</sup> /h	Fiyat (USD) Price						
		HP	kW	V		A				MONO	TRI					
				Mono	Tri	Mono	Tri									
VM 4-9x4	1 1/4" x 1"	1.5	1.1	220	380	6.2	2.4	4	53	50	40	20			\$ 170	\$ 170
VM 2-9x7	1 1/4" x 1 1/4"	1.5	1.1	220	380	6.8	2.9	7	80	65	35				\$ 215	\$ 200
VM 2-9x9	1 1/4" x 1 1/4"	2	1.5	220	380	9.6	3.5	9	108	87	45				\$ 250	\$ 230
VM 4-9x6	1 1/4" x 1 1/4"	2	1.5	-	380	-	3.5	6	80	76	63	35			-	\$ 210
VM 4-9x8	1 1/4" x 1 1/4"	3	2.2	-	380	-	5.3	8	99	98	82	45			-	\$ 235
VM 12-8.5x6	1.5" x 1.5"	4	3	-	380	-	6.5	6	66	65	60	52	40	25	-	\$ 295
VM 12-8.5x8	1.5" x 1.5"	6,3	4,7	-	380	-	9,6	8	81	79	75	63	40	28	-	\$ 415
VM 14-4	1.5" x 1.5"	4	3	-	380	-	6,5	4	70	69	67	61	46	29	-	\$ 415
VM 14-5	1.5" x 1.5"	5.5	4	-	380	-	8.8	5	91	90	81	69	52	34	-	\$ 455
VM 14-7	1.5" x 1.5"	7.5	5.5	-	380	-	11.2	7	122	121	108	90	67	42	-	\$ 515

**TEKNİK ÖZELLİKLERİ**

- Çok kademeli
- Paslanmaz gövde (AISI 304)
- Monoblok
- Emici ve Verici gövde :Pik GG-25
- Mil :Paslanmaz çelik AISI 304
- Sızdırmazlık :Mekanik salmastra (Karbon / Seramik/NBR)
- (VM4-4): Ø16,
- (VM2-7, VM2-9,V M4-6, VM4-8, VM12-6): Ø19,
- (VM14-4, VM14-5, VM14-7): Ø20
- Çark ve Difüzör: Noryl (PPO)
- Yataklama:Emici Gövdede bronz burç, basıç tarafı mootor rulmanı
- Sıvı sıcaklığı :+ 5 °C ~ + 60 °C
- Devir Hızı: 2900d/dak.
- İzolasyon sınıfı :F
- Koruma sınıfı :IP54
- Emme derinliği: 6.5mt.

**TECHNICAL DATA**

- Multi-Stage
- Pump body: S/S (AISI 304)
- Close-coupled
- Inlet & Outlet Section:Cast iron GG-25
- Shaft:S/S (AISI 304)
- Non-Leakage:Mechanical seal (Carbon / Ceramic/NBR)
- (VM4-4): Ø16,
- (VM2-7, VM2-9,V M4-6, VM4-8, VM12-6): Ø19,
- (VM14-4, VM14-5, VM14-7): Ø20
- Impeller & Diffuser: Noryl (PPO)
- Bearing:water lubricated bronze sleeve on suction section, ball bearing on delivery side
- Liquid Temp. :+5°C ~ +60°C
- Speed:2900 rpm.
- Protection Class:IP54
- Insulation Class: F
- Suction lift: Max 6.5 m.

**KULLANIM ALANLARI**

- Hidrofor sistemleri
- Apartman ve konutlar
- İş merkezleri, okul
- Endüstriyel tesisler
- Yanıcı ve Patlayıcı içermeyen temiz ve lifsiz sıvılar.
- Yağmurlama ve sprinkli sulama sistemleri

**APPLICATIONS**

- Booster systems
- Residences
- Business centers, Schools
- Industry
- Irrigation,
- Sprinkler systems

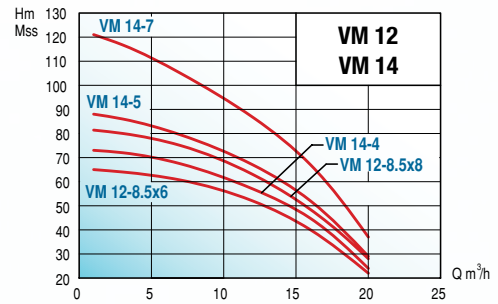
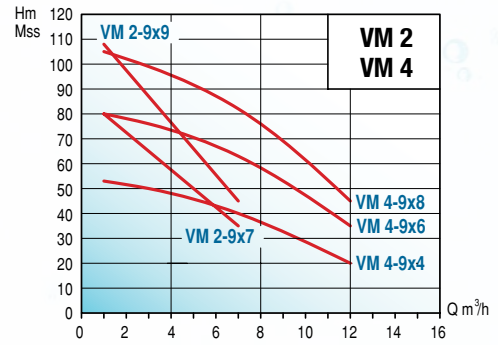

TİP TYPE	Boyutlar - Dimensions (mm)					Ağırlık - Weight
	L	h1	h2	H	E	Kg
VM 4-9x4	192	44	169	430	182	18
VM 2-9x7	192	44	249	538	182	19
VM 2-9x9	192	44	297	586	182	24
VM 4-9x6	192	44	225	514	182	20
VM 4-9x8	192	44	273	562	182	23
VM 12-8.5x6	192	44	311	640	182	30
VM 12-8.5x8	192	44	410	760	182	33
VM 14-4	315	44	220	570	195	34
VM 14-5	315	44	254	601	195	36
VM 14-7	315	44	314	663	195	42

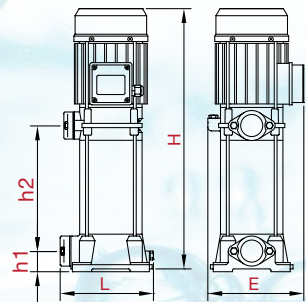

## KD40 (3000 d/d) DİK MİLLİ KADEMELİ POMPALAR

VERTICAL MULTISTAGE PUMPS

TİP TYPE	Bağlantı		MOTOR				Kademe	m <sup>3</sup> /h	Debi (Q) - Capacity						Fiyat-Price (TL)	
	Giriş x Çıkış	Inlet x Outlet	HP	kW	V	A			Stage	4	6	8	10	12	16	Tek Pompa
	1.5" x 1.5"		380/660		Hm (mss)											
KD40-4	4	3	380	6.2	4	63	60	53	42	28	3,010 ₺	4,130 ₺				
KD40-5	5.5	4	8	5	78	74	66	54	38	3,130 ₺	4,490 ₺					
KD40-6	7.5	5.5	10.9	6	95	89	79	65	49	14	3,310 ₺	4,670 ₺				
KD40-7	7.5	5.5	10.9	7	108	102	92	78	61	27	3,450 ₺	4,810 ₺				
KD40-8	10	7.5	14.1	8	125	119	107	93	75	38	3,570 ₺	5,460 ₺				
KD40-9	10	7.5	14.1	9	141	132	119	104	87	52	3,700 ₺	5,590 ₺				
KD40-10	10	7.5	14.1	10	156	147	134	119	103	70	3,840 ₺	5,730 ₺				

Flanşlar hariçtir. Takım fiyatı (Flange Set): 140 TL

### TEKNİK ÖZELLİKLER

- Çark: PİK GG-25 / Bronz (opsiyonel)
- Emici ve Verici Gövde: PİK GG-25 (Ağız yönleri 90° açı ile değiştirilebilir)
- Kademeler (Difüzörlü): PİK GG-25
- Mil: X20Cr13 (AISI420) çelik / AISI316 çelik Opsiyonel
- Eksenel yük çark dengeleme delikleri ile dengelenir
- Flanşlar: Giriş DN50 (PN 16) - Çıkış DN40 (PN 40) (Flanşlar opsiyoneldir)
- Sızdırmazlık: Mekanik salmastra (Karbon/Seramik/Viton) Ø28
- Su soğutmalı salmastra yatağı
- Yataklama: Emiş tarafı bronz burç, Basış tarafı ağır iş tipi çift sıra bilyeli rulman
- Kaplın: Elastik
- Sıvı sıcaklığı: -10 °C ~ +80 °C
- Devir Hızı: 2900d/dak.
- İzolasyon sınıfı :F
- Koruma sınıfı : IP55
- Emme derinliği: 6.5mt.

### KULLANIM ALANLARI

- Basınçlı temiz su temini
- Endüstriyel tesisler
- Hidrofor sistemleri
- Yangın söndürme sistemleri
- Buhar kazanları besli, kondens sistemleri
- Soğutma sistemleri
- Yağmurlama ve sprinkli sulama

### OPSİYONEL

- Bronz Çark
- AISI 316 / AISI 304 Çelik Mil

### TECHNICAL DATA

- Impellers: Cast iron GG-25 / Bronze (Optional)
- Inlet & Outlet Bodies: Cast iron GG-25 (Inlet & Outlet Bodies can be rotated by an angle of 90°)
- Stages (with diffuser): Cast iron GG-25
- Pump Shaft: X20Cr13 (AISI420) steel AISI316 steel Optional.
- Axial load is reduced by balance holes on back shrouds of impellers
- Flanges: Inlet DN50 (PN 16) Outlet DN40 (PN 40) (Flanges are optional)
- Non-Leakage: Mechanical seal (Carbon /Ceramic/ Viton) Ø28
- Water cooled sealing box
- Bearing: Bronze sleeve on suction section, heavy duty ball bearing on delivery side
- Coupling: Flexible
- Liquid Temp. : -10°C ~ +80°C
- Speed: 2900 rpm.
- Protection Class: IP55
- Insulation Class: F
- Suction lift: Max 6.5 m.

### APPLICATIONS

- Pressurized clean water supply
- Industry
- Booster systems
- Fire fighting systems
- Boiler feeding, condens systems
- Chiller systems
- Irrigation, sprinkler systems

### OPTIONAL

- Bronze Impeller
- AISI 316 / AISI 304 S/S Shaft

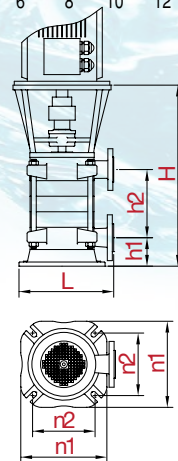
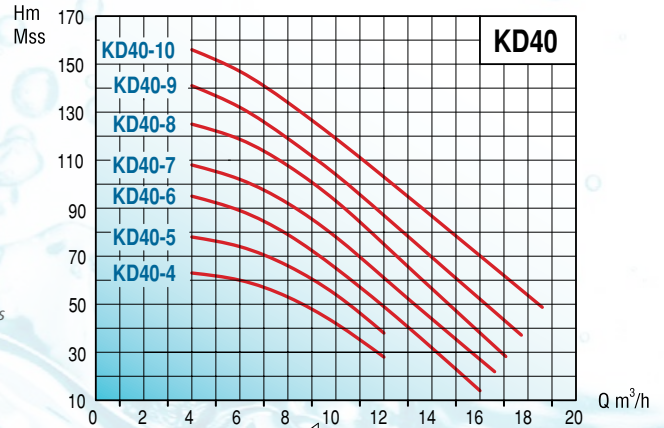

TİP TYPE	Boyutlar - Dimensions (mm)						Ağırlık - Weight(Kg)	
	L	h1	h2	H	n1	n2	Tek	Motorlu
KD 40-4	290	101	194	470	265	165	60	91
KD 40-5	290	101	235	511	265	165	64	96
KD 40-6	290	101	276	552	265	165	68	104
KD 40-7	290	101	317	693	265	165	72	108
KD 40-8	290	101	358	734	265	165	82	140
KD 40-9	290	101	399	805	265	165	87	145
KD 40-10	290	101	440	876	265	165	92	150



## KD50 (3000 d/d) DİK MİLLİ KADEMELİ POMPALAR

VERTICAL MULTISTAGE PUMPS

TİP TYPE	Bağlantı		MOTOR				Kademe Stage	Hm (mSS) m <sup>3</sup> /h	Debi (Q) - Capacity						Fiyat-Price (TL)	
	Giriş x Çıkış Inlet x Outlet	HP	kW	V	A	8			10	12	14	16	20	Tek Pompa	Pompa + Mot Akuple Pump&Mot.coupled	
KD50-4	2" x 2"	5.5	4	380	8	4	64	60	52	42	25	3,010 ₺	4,370 ₺			
KD50-5		7.5	5.5		10.9	5	81	75	67	58	45	3,130 ₺	4,500 ₺			
KD50-6		10	7.5	380/660	14.1	6	97	90	81	71	56	12	3,310 ₺	5,190 ₺		
KD50-7		10	7.5		14.1	7	113	104	94	83	67	25	3,450 ₺	5,330 ₺		
KD50-8		15	11		20.8	8	130	120	108	95	78	38	3,570 ₺	6,340 ₺		
KD50-9		15	11		20.8	9	145	135	121	106	90	50	3,700 ₺	6,470 ₺		
KD50-10		15	11		20.8	10	165	153	139	123	106	66	3,840 ₺	6,610 ₺		

Flanşlar hariçtir. Takım fiyatı (Flange Set): 150 TL

### TEKNİK ÖZELLİKLER

- Çark:Pik GG-25 / Bronz (opsiyonel)
- Emici ve Verici Gövde:Pik GG-25 (Ağız yönleri 90° açı ile değiştirilebilir)
- Kademeler (Difüzörlü): Pik GG-25
- Mil: X20Cr13 (AISI420) çelik / AISI316 çelik Opsiyonel
- Eksenel yük çark dengeleme delikleri ile dengelenir
- Flanşlar: Giriş DN65 (PN 16) - Çıkış DN50 (PN 40) (Flanşlar opsiyoneldir)
- Sızdırmazlık: Mekanik salmastra (Karbon/Seramik/Viton) Ø28
- Su soğutmalı salmastra yatağı
- Yatakla:Emiş tarafı bronz burç, Basış tarafı ağır iş tipi çift sıra bilyeli rulman
- Kaplin: Elastik
- Sıvı sıcaklığı:-10 °C ~ + 80 °C
- Devir Hızı: 2900d/dak.
- İzolasyon sınıfı :F
- Koruma sınıfı :IP55
- Emme derinliği: 6.5mt.

### KULLANIM ALANLARI

- Basınçlı temiz su temini
- Endüstriyel tesisler
- Hidrofor sistemleri
- Yangın söndürme sistemleri
- Buhar kazanları bes, kondens sistemleri
- Soğutma sistemleri
- Yağmurlama ve sprinkler sulama

### OPSİYONEL

- Bronz Çark
- AISI 316 / AISI 304 Çelik Mil

### TECHNICAL DATA

- Impellers: Cast iron GG-25 /Bronze (Optional)
- Inlet & Outlet Bodies:Cast iron GG-25 (Inlet & Outlet Bodies can be rotated by an angle of 90°)
- Stages (with diffuser): Cast iron GG-25
- Pump Shaft: X20Cr13 (AISI420) steel AISI316 steel Optional.
- Axial load is reduced by balance holes on back shrouds of impellers
- Flanges: Inlet DN65 (PN 16) Outlet DN50 (PN 40) (Flanges are optional)
- Non-Leakage: Mechanical seal (Carbon /Ceramic/Viton) Ø28
- Water cooled sealing box
- Bearing: Bronze sleeve on suction section, heavy duty ball bearing on delivery side
- Coupling: Flexible
- Liquid Temp. :-10°C ~ +80°C
- Speed:2900 rpm.
- Protection Class:IP55
- Insulation Class: F
- Suction lift: Max 6.5 m.

### APPLICATIONS

- Pressurized clean water supply
- Industry
- Booster systems
- Fire fighting sytems
- Boiler feeding, condens systems
- Chiller systems
- Irrigation, sprinkler systems

### OPTIONAL

- Bronze Impeller
- AISI 316 / AISI 304 S/S Shaft

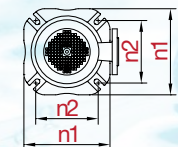
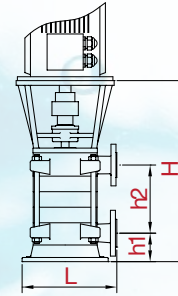
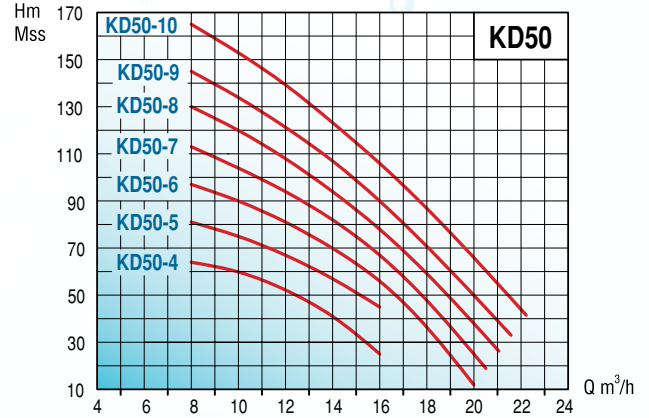

TİP TYPE	Boyutlar - Dimensions (mm)						Ağırlık - Weight	
	L	h1	h2	H	n1	n2	Tek	Motorlu
KD 50-4	290	101	194	470	265	165	60	92
KD 50-5	290	101	235	511	265	165	64	100
KD 50-6	290	101	276	552	265	165	68	104
KD 50-7	290	101	317	693	265	165	72	130
KD 50-8	290	101	358	734	265	165	82	140
KD 50-9	290	101	399	805	265	165	87	145
KD 50-10	290	101	440	876	265	165	92	150



## VKD40 (3000 d/d)

### DİK MİLLİ KADEMELİ POMPALAR

VERTICAL MULTISTAGE PUMPS

TİP TYPE	Bağlantı Giriş x Çıkış Inlet x Outlet	MOTOR				Kademe Stage	Debi (Q) - Capacity m <sup>3</sup> /h	Fiyat-Price (TL)						
		HP	kW	V	A			Tek Pompa						
								Pompa + Mot Akuple Pump+Mot.coupled						
VKD40-2	2" x 1.5"	10	7.5	380/660	14.1	2	69	68	64	55	37	23	3,150 ₺	5,290 ₺
VKD40-3		15	11		20.8	3	107	105	97	81	55	36	3,390 ₺	6,160 ₺
VKD40-4		20	15		28	4	140	137	127	109	77	50	3,690 ₺	7,400 ₺
VKD40-5		25	18.5		34	5	173	170	158	137	100	67	3,980 ₺	8,030 ₺
VKD40-6		30	22		40.5	6	196	193	183	162	120	90	4,220 ₺	9,030 ₺

Flanşlar hariçtir. Takım fiyatı (Flange Set): 150 TL

#### TEKNİK ÖZELLİKLER

- Çark:Pik GG-25 / Bronz (opsiyonel)
- Emici ve Verici Gövde:Pik GG-25 (Ağız yönleri 90° açı ile değiştirilebilir)
- Kademeler (Difüzörlü):Pik GG-25
- Mil: X20Cr13 (AISI420) çelik / AISI316 çelik Opsiyonel
- Eksenel yük çark dengeleme delikleri ile dengelenir
- Flanşlar: Giriş DN50 (PN 16) - Çıkış DN40 (PN 40) (Flanşlar opsiyoneldir.)
- Sızdırmazlık:Mekanik salmastra (Karbon/Seramik/Viton) Ø28
- Su soğutmalı salmastra yatağı
- Yataklama:Emiş tarafı bronz burç, Basış tarafı ağır iş tipi çift sıra bilyeli rulman
- Kaplin: Elastik
- Sıvı sıcaklığı:-10 °C ~ + 80 °C
- Devir Hızı: 2900d/dak.
- İzolasyon sınıfı :F
- Koruma sınıfı :IP55
- Emme derinliği: 6.5mt.

#### KULLANIM ALANLARI

- Basıncılı temiz su temini
- Endüstriyel tesisler
- Hidrofor sistemleri
- Yangın söndürme sistemleri
- Buhar kazanları besli, kondens sistemleri
- Soğutma sistemleri
- Yağmurlama ve sprinkler sulama

#### OPSİYONEL

- Bronz Çark
- AISI 316 / AISI 304 Çelik Mil

#### TECHNICAL DATA

- Impellers: Cast iron GG-25 /Bronze (Optional)
- Inlet & Outlet Bodies:Cast iron GG-25 (Inlet & Outlet Bodies can be rotated by an angle of 90°)
- Stages (with diffuser): Cast iron GG-25
- Pump Shaft: X20Cr13 (AISI420) steel AISI316 steel Optional.
- Axial load is reduced by balance holes on back shrouds of impellers
- Flanges:Inlet DN50 (PN 16) Outlet DN40 (PN 40) (Flanges are optional)
- Non-Leakage:Mechanical seal (Carbon /Ceramic/Viton) Ø28
- Water cooled sealing box
- Bearing: Bronze sleeve on suction section, heavy duty ball bearing on delivery side
- Coupling: Flexible
- Liquid Temp. :-10°C ~ +80°C
- Speed:2900 rpm.
- Protection Class:IP55
- Insulation Class: F
- Suction lift: Max 6.5 m.

#### APPLICATIONS

- Pressurized clean water supply
- Industry
- Booster systems
- Fire fighting systems
- Boiler feeding, condens systems
- Chiller systems
- Irrigation, sprinkler systems

#### OPTIONAL

- Bronze Impeller
- AISI 316 / AISI 304 S/S Shaft

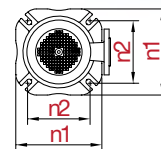
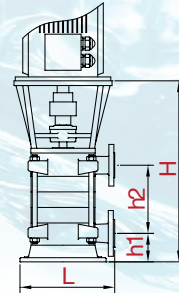
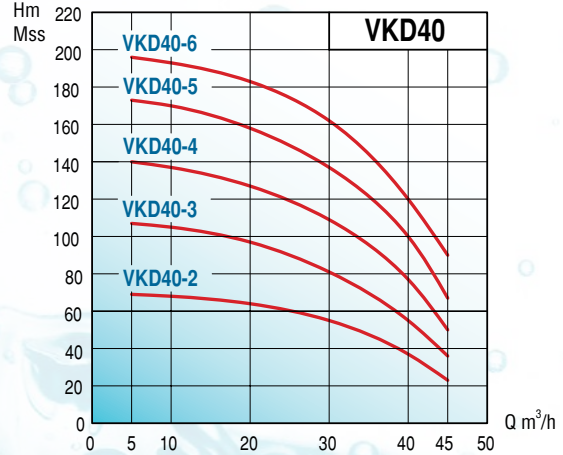

TİP TYPE	Boyutlar - Dimensions (mm)						Ağırlık - Weight	
	L	h1	h2	H	n1	n2	Tek	Motorlu
VKD 40-2	326	101	131	510	303	197	84	144
VKD 40-3	326	101	187	566	303	197	93	153
VKD 40-4	326	101	240	646	303	197	102	191
VKD 40-5	326	101	296	701	303	197	111	210
VKD 40-6	326	101	352	757	303	197	120	219

## VKD50 (3000 d/d) DİK MİLLİ KADEMELİ POMPALAR

VERTICAL MULTISTAGE PUMPS

TİP TYPE	Bağlantı		MOTOR			Kademe		m <sup>3</sup> /h	Debi (Q) - Capacity						Fiyat-Price (TL)	
	Giriş x Çıkış Inlet x Outlet	HP	kW	V	A	Stage	m <sup>3</sup> /h						Tek Pompa	Pompa + Mot Akuple Pump&Mot.coupled		
							10		20	30	40	50			60	
VKD50-2	2.5"x2"	15	11	380/660	20,8	2	Hm (mss)	77	74	68	60	46	32	3,700 ₺	6,970 ₺	
VKD50-2		20	15		28	2		87	83	79	72	61	48	3,750 ₺	7,460 ₺	
VKD50-3		25	18,5		34	3		123	118	110	98	81	60	4,000 ₺	8,060 ₺	
VKD50-3		30	22		40,5	3		133	127	120	112	95	75	4,010 ₺	8,820 ₺	
VKD50-4		30	22		40,5	4		157	150	140	122	100	75	4,320 ₺	9,130 ₺	
VKD50-4		40	30		55,8	4		177	172	161	149	127	100	4,400 ₺	11,840 ₺	

Flanşlar hariçtir. Takım fiyatı (Flange Set): 150 TL

### TEKNİK ÖZELLİKLER

- Çark:Pik GG-25 / Bronz (opsiyonel)
- Emici ve Verici Gövde:Pik GG-25 (Ağız yönleri 90° açı ile değiştirilebilir)
- Kademeler (Difüzörlü):Pik GG-25
- Mil: X20Cr13 (AISI420) çelik / AISI316 çelik Opsiyonel
- Eksenel yük çark dengeleme delikleri ile denge-lenir
- Flanşlar: Giriş DN65 (PN 16) - Çıkış DN50 (PN 40) (Flanşlar opsiyoneldir.)
- Sızdırmazlık:Mekanik salmastra (Karbon/Seramik/Viton) Ø28
- Su soğutmalı salmastra yatağı
- Yataklama:Emiş tarafı bronz burç, Basış tarafı ağır iş tipi çift sıra bilyeli rulman
- Kaplin: Elastik
- Sıvı sıcaklığı:-10 °C ~ + 80 °C
- Devir Hızı: 2900d/dak.
- İzolasyon sınıfı :F
- Koruma sınıfı :IP55
- Emme derinliği: 6.5mt.

### KULLANIM ALANLARI

- Basınçlı temiz su temini
- Endüstriyel tesisler
- Hidrofor sistemleri
- Yangın söndürme sistemleri
- Buhar kazanları bes, kondens sistemleri
- Soğutma sistemleri
- Yağmurlama ve sprinkler sulama

### OPSİYONEL

- AISI 316 / AISI 304 Çelik Mil
- Bronz Çark

### TECHNICAL DATA

- Impellers: Cast iron GG-25 /Bronze (Optional)
- Inlet & Outlet Bodies:Cast iron GG-25 (Inlet & Outlet Bodies can be rotated by an angle of 90° )
- Stages (with diffuser): Cast iron GG-25
- Pump Shaft: X20Cr13 (AISI420) steel AISI316 steel Optional.
- Axial load is reduced by balance holes on back shrouds of impellers
- Flanges:Inlet DN65 (PN 16) Outlet DN50 (PN 40) (Flanges are optional)
- Non-Leakage:Mechanical seal (Carbon /Ceramic/ Viton) Ø28
- Water cooled sealing box
- Bearing: Bronze sleeve on suction section, heavy duty ball bearing on delivery side
- Coupling: Flexible
- Liquid Temp. :-10°C ~ +80°C
- Speed:2900 rpm.
- Protection Class:IP55
- Insulation Class: F
- Suction lift: Max 6.5 m.

### APPLICATIONS

- Pressurized clean water supply
- Industry
- Booster systems
- Fire fighting systems
- Boiler feeding, condens systems
- Chiller systems
- Irrigation, sprinkler systems

### OPTIONAL

- AISI 316 / AISI 304 S/S Shaft
- Bronze Impeller

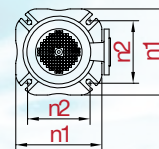
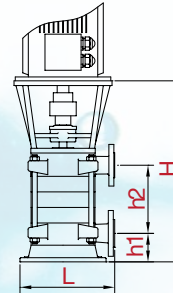
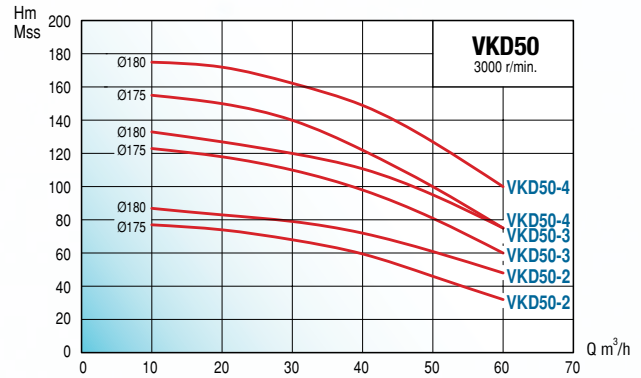

TİP TYPE	Boyutlar - Dimensions (mm)						Ağırlık - Weight	
	L	h1	h2	H	n1	n2	Tek	Motorlu
VKD 50-2	365	114	152	539	350	250	115	178
VKD 50-2	365	114	152	539	350	250	115	207
VKD 50-3	365	114	214	601	350	250	128	230
VKD 50-3	365	114	214	601	350	250	128	230
VKD 50-4	365	114	276	663	350	250	141	243
VKD 50-4	365	114	276	663	350	250	141	319



## K40 (3000 d/d) YATAY MİLLİ KADEMELİ POMPALAR

HORIZONTAL MULTISTAGE PUMPS

TİP TYPE	Bağlantı		MOTOR				KADEME	m <sup>3</sup> /h	Debi (Q) - Capacity							Fiyat - Price (TL)		
	Giriş x Çıkış Inlet x Outlet		HP	kW	V	A	Stage		4	6	8	10	12	16	Tek Pompa	Şasi + Kaplin	Pompa + Mot Akuple Pump+Mot.coupled	
	1.5" x 1.5"																	
K40-3	3	2.2	380/660	4.6	3	380	3	47	45	40	30	10		2,450 ₺	310 ₺	3,490 ₺		
K40-4	4	3						6.2	4	63	60	53	42	28		2,570 ₺	310 ₺	3,820 ₺
K40-5	5.5	4						8	5	78	74	66	54	38		2,680 ₺	320 ₺	4,190 ₺
K40-6	7.5	5.5						10.9	6	95	89	79	65	49	14	2,800 ₺	320 ₺	4,310 ₺
K40-7	7.5	5.5						10.9	7	108	102	92	78	62	27	3,060 ₺	320 ₺	4,570 ₺
K40-8	10	7.5						14.1	8	125	119	108	93	76	38	3,200 ₺	340 ₺	5,220 ₺
K40-9	10	7.5						14.1	9	141	132	119	104	88	52	3,320 ₺	410 ₺	5,400 ₺
K40-10	10	7.5						14.1	10	156	147	134	120	104	67	3,440 ₺	410 ₺	5,520 ₺
K40-11	15	11						13.6	11	173	164	152	136	118	78	3,560 ₺	480 ₺	6,530 ₺
K40-12	15	11						13.6	12	192	182	170	154	135	92	3,690 ₺	480 ₺	6,660 ₺

Flanşlar hariçtir. Takım fiyatı (Flange Set): 140 TL

### TEKNİK ÖZELLİKLER

- Çark:Pik GG-25 / Bronz (opsiyonel)
- Emici ve Verici Gövde: Pik GG-25
- Kademeler (Difüzörlü): Pik GG-25
- Pump Shaft: X20Cr13 (AISI420) steel AISI316 steel Optional.
- Eksenel yük çark dengeleme delikleri ile dengelenir
- Flanşlar: Giriş DN50 (PN 16) - Çıkış DN40 (PN 40) (Flanşlar opsiyoneldir.)
- Sızdırmazlık:Yumuşak salmastra
- Su soğutmalı salmastra yatağı(opsiyonel)
- Yataklama: Her iki uçta ağır hizmet tipi rulman / gres yağlamalı (opsiyonel)
- Kaplin: Elastik
- Sıvı sıcaklığı:-10 °C ~ +110 °C
- Devir Hızı: 2900d/dak.
- İzolasyon sınıfı :F
- Koruma sınıfı :IP55
- Emme derinliği: 6.5mt.

### KULLANIM ALANLARI

- Basınçlı temiz su temini
- Endüstriyel tesisler
- Hidrofor sistemleri
- Yangın söndürme sistemleri
- Buhar kazanları besli, kondens sistemleri
- Soğutma sistemleri
- Yağmurlama ve sprinkler sulama

### OPSİYONEL

- Bronz Çark
- AISI 316 / AISI 304 Çelik Mil

### TECHNICAL DATA

- Impellers: Cast iron GG-25 /Bronze (Optional)
- Inlet & Outlet Bodies: Cast iron GG-25
- Stages (with diffuser): Cast iron GG-25
- Pump Shaft: X20Cr13 (AISI420) steel AISI316 steel Optional.
- Axial load is reduced by balance holes on back shrouds of impellers
- Flanges:Inlet DN50 (PN 16) Outlet DN40 (PN 40) (Flanges are optional)
- Non-Leakage:Soft packing
- Water cooled stuffing box (optional)
- Bearing: Heavy duty ball bearings at both ends / grease lubricated (on request)
- Coupling: Flexible
- Liquid Temp. :-10°C ~ +110°C
- Speed:2900 rpm.
- Protection Class:IP55
- Insulation Class: F
- Suction lift: Max 6.5 m.

### APPLICATIONS

- Pressurized clean water supply
- Industry
- Booster systems
- Fire fighting sytems
- Boiler feeding, condens systems
- Chiller systems
- Irrigation, sprinkler systems

### OPTIONAL

- Bronze Impeller
- AISI 316 / AISI 304 S/S Shaft

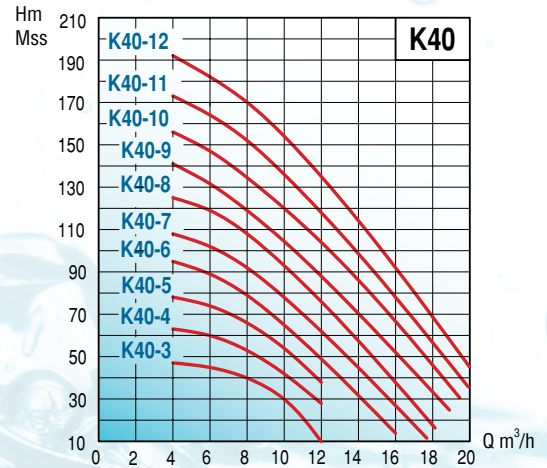

TİP TYPE	Boyutlar - Dimensions (mm)												Ağırlık-Weight
	A1	A2	L	h1	h2	H	n1	n2	n3	n4	l	d	Kg
K40-3	156	140	577	116	147	263	225	167	172	70	60	22	83
K40-4	197	140	618	116	147	263	225	167	213	111	60	22	93
K40-5	238	140	659	116	147	263	225	167	254	152	60	22	100
K40-6	279	140	700	116	147	263	225	167	295	193	60	22	109
K40-7	320	140	741	116	147	263	225	167	336	234	60	22	114
K40-8	361	140	782	116	147	263	225	167	377	275	60	22	146
K40-9	402	140	823	116	147	263	225	167	418	316	60	22	151
K40-10	443	140	864	116	147	263	225	167	459	357	60	22	156
K40-11	484	140	905	116	147	263	225	167	500	398	60	22	176
K40-12	525	140	946	116	147	263	225	167	541	439	60	22	181

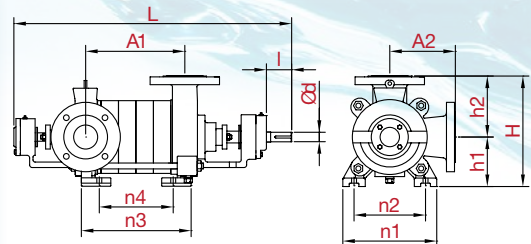



## K50 (3000 d/d) YATAY MİLLİ KADEMELİ POMPALAR

HORIZONTAL MULTISTAGE PUMPS

TİP TYPE	Bağlantı		MOTOR				KADEME	m <sup>3</sup> /h	Debi (Q) - Capacity						Fiyat - Price (TL)		
	Giriş x Çıkış Inlet x Outlet	HP	kW	V	A	Stage			8	10	12	14	16	20	Tek Pompa	Şasi + Kaplin	Pompa + Mot Aküple Pump+Mot.coupled
							Hm (mS)										
K50-3	2" x 2"	4	3	380/660	6.2	3	Hm (mS)	52	50	44	31	12		2,480 ₺	310 ₺	3,740 ₺	
K50-4		5.5	4		8	4		64	60	53	42	24		2,600 ₺	310 ₺	4,090 ₺	
K50-5		7.5	5.5		10.9	5		79	74	66	54	38		2,720 ₺	320 ₺	4,460 ₺	
K50-6		10	7.5		14.1	6		94	89	79	65	49	12	2,830 ₺	340 ₺	4,850 ₺	
K50-7		10	7.5		14.1	7		108	101	90	77	61	25	3,090 ₺	340 ₺	5,110 ₺	
K50-8		15	11		20.8	8		123	113	101	87	72	38	3,240 ₺	450 ₺	6,170 ₺	
K50-9		15	11		20.8	9		141	130	116	101	85	50	3,360 ₺	450 ₺	6,290 ₺	
K50-10		15	11		20.8	10		158	147	134	119	102	65	3,480 ₺	480 ₺	6,440 ₺	
K50-11		20	15		28	11		174	165	152	136	118	78	3,600 ₺	560 ₺	7,370 ₺	
K50-12		20	15		28	12		193	183	170	154	135	92	3,720 ₺	560 ₺	7,500 ₺	

Flanşlar hariçtir. Takım fiyatı (Flange Set): 150 TL

### TEKNİK ÖZELLİKLER

- Çark:Pik GG-25 / Bronz (opsiyonel)
- Emici ve Verici Gövde:Pik GG-25
- Kademeler (Difüzörlü):Pik GG-25
- Mil: X20Cr13 (AISI420) çelik / AISI316 çelik Opsiyonel
- Eksenel yük çark dengeleme delikleri ile dengelenir
- Flanşlar: Giriş DN50 (PN 16) - Çıkış DN40 (PN 40) (Flanşlar opsiyoneldir.)
- Sızdırmazlık:Yumuşak salmastra
- Su soğutmalı salmastra yatağı(opsiyonel)
- Yataklama: Her iki uçta ağır hizmet tipi rulman / gres yağlamalı (opsiyonel)
- Kaplin: Elastik
- Sıvı sıcaklığı:-10 °C ~ + 110 °C
- Devir Hızı: 2900d/dak.
- İzolasyon sınıfı :F
- Koruma sınıfı :IP55
- Emme derinliği: 6.5mt.

### KULLANIM ALANLARI

- Basıncılı temiz su temini
- Endüstriyel tesisler
- Hidrofor sistemleri
- Yangın söndürme sistemleri
- Buhar kazanları besli, kondens sistemleri
- Soğutma sistemleri
- Yağmurlama ve sprinkler sulama

### OPSİYONEL

- Bronz Çark
- AISI 316 / AISI 304 Çelik Mil

### TECHNICAL DATA

- Impellers: Cast iron GG-25 /Bronze (Optional)
- Inlet & Outlet Bodies:Cast iron GG-25
- Stages (with diffuser): Cast iron GG-25
- Pump Shaft: X20Cr13 (AISI420) steel AISI316 steel Optional.
- Axial load is reduced by balance holes on back shrouds of impellers
- Flanges:Inlet DN50 (PN 16) Outlet DN40 (PN 40) (Flanges are optional)
- Non-Leakage:Soft packing
- Water cooled stuffing box (optional)
- Bearing: Heavy duty ball bearings at both ends / grease lubricated (on request)
- Coupling: Flexible
- Liquid Temp. :-10°C ~ +110°C
- Speed:2900 rpm.
- Protection Class:IP55
- Insulation Class: F
- Suction lift: Max 6.5 m.

### APPLICATIONS

- Pressurized clean water supply
- Industry
- Booster systems
- Fire fighting systems
- Boiler feeding, condens systems
- Chiller systems
- Irrigation, sprinkler systems

### OPTIONAL

- Bronze Impeller
- AISI 316 / AISI 304 S/S Shaft

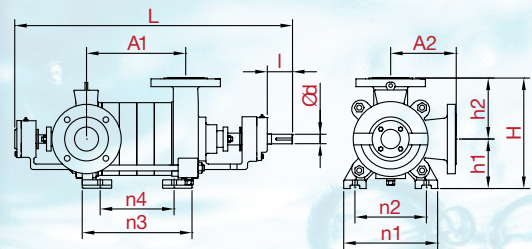
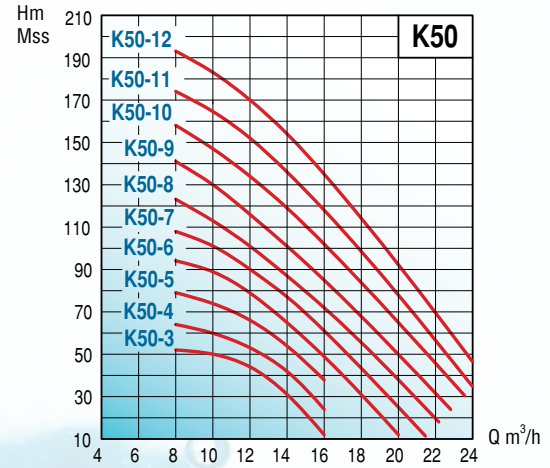

TİP TYPE	Boyutlar - Dimensions (mm)												Ağırlık-Weight Kg
	A1	A2	L	h1	h2	H	n1	n2	n3	n4	l	d	
K50-3	156	140	577	116	147	263	225	167	172	70	60	22	87
K50-4	197	140	618	116	147	263	225	167	213	111	60	22	92
K50-5	238	140	659	116	147	263	225	167	254	152	60	22	106
K50-6	279	140	700	116	147	263	225	167	295	193	60	22	132
K50-7	320	140	741	116	147	263	225	167	336	234	60	22	137
K50-8	361	140	782	116	147	263	225	167	377	275	60	22	161
K50-9	402	140	823	116	147	263	225	167	418	316	60	22	163
K50-10	443	140	864	116	147	263	225	167	459	357	60	22	169
K50-11	484	140	905	116	147	263	225	167	500	398	60	22	189
K50-12	525	140	946	116	147	263	225	167	541	439	60	22	194

## VK40 (3000 d/d) KADEMELİ YATAY MİLLİ POMPALAR

HORIZONTAL MULTISTAGE PUMPS

TİP TYPE	Bağlantı Giriş x Çıkış Inlet x Outlet	MOTOR				KADEME Stage	m <sup>3</sup> /h	Debi (Q) - Capacity						Fiyat - Price (TL)		
		HP	kW	V	A			5	10	20	30	40	45	Tek Pompa	Şasi + Kaplin	Pompa + Mot Akuple Pump&Mot.coupled
VK40-2	2" x 1.5"	10	7.5	380/660	14.1	2	HM (mss)	69	68	64	55	37	23	2,900 ₺	400 ₺	4,970 ₺
VK40-3		15	11		20.8	3		107	105	95	80	55	36	3,070 ₺	450 ₺	6,000 ₺
VK40-4		20	15		28	4		140	137	126	109	77	50	3,260 ₺	560 ₺	7,030 ₺
VK40-5		25	18.5		34	5		173	170	158	135	97	67	3,430 ₺	560 ₺	7,550 ₺
VK40-6		30	22		40.5	6		196	193	183	162	120	90	3,750 ₺	560 ₺	8,630 ₺
VK40-7		40	30		55.8	7		238	231	213	186	138	110	3,930 ₺	810 ₺	10,990 ₺
VK40-8		40	30		55.8	8		267	260	242	209	156	126	4,130 ₺	1,030 ₺	11,410 ₺
VK40-9		50	37		68	9		295	290	270	237	178	132	4,320 ₺	1,030 ₺	13,150 ₺
VK40-10		60	45		83	10		326	324	310	263	196	156	4,500 ₺	1,280 ₺	14,890 ₺
VK40-11		60	45		83	11		366	364	350	298	216	172	4,680 ₺	1,280 ₺	15,080 ₺
VK40-12		75	55		100	12		395	392	378	325	235	188	4,910 ₺	1,230 ₺	17,990 ₺

Flanşlar hariçtir. Takım fiyatı (Flange Set): 150 TL

### TEKNİK ÖZELLİKLER

- Çark: PİK GG-25 / Bronz (opsiyonel)
- Emici ve Verici Gövde: PİK GG-25 (Ağır yönleri 90° açı ile değiştirilebilir)
- Kademeler (Difüzörlü): PİK GG-25
- Mil: X20Cr13 (AISI420) çelik / AISI316 çelik Opsiyonel
- Eksenel yük çark dengeleme delikleri ile dengelenir
- Flanşlar: Giriş DN50 (PN 16) - Çıkış DN40 (PN 40) (Flanşlar opsiyoneldir.)
- Sızdırmazlık: Yumuşak salmastra
- Su soğutmalı salmastra yatağı(opsiyonel)
- Yatakla: Her iki uçta ağır hizmet tipi rulman / gres yağlamalı (opsiyonel)
- Kaplin: Elastik
- Sıvı sıcaklığı: -10 °C ~ + 110 °C
- Devir Hızı: 2900d/dak.
- İzolasyon sınıfı :F
- Koruma sınıfı :IP55
- Emme derinliği: 6.5mt.

### KULLANIM ALANLARI

- Basıncılı temiz su temini
- Endüstriyel tesisler
- Hidrofor sistemleri
- Yangın söndürme sistemleri
- Buhar kazanları besli, kondens sistemleri
- Soğutma sistemleri
- Yağmurlama ve sprinkler sulama

### OPSİYONEL

- Bronz Çark
- AISI 316 / AISI 304 Çelik Mil

### TECHNICAL DATA

- Impellers: Cast iron GG-25 /Bronze (Optional)
- Inlet & Outlet Bodies: Cast iron GG-25 (Inlet & Outlet Bodies can be rotated by an angle of 90° )
- Stages (with diffuser): Cast iron GG-25
- Pump Shaft: X20Cr13 (AISI420) steel AISI316 steel Optional.
- Axial load is reduced by balance holes on back shrouds of impellers
- Flanges: Inlet DN50 (PN 16) Outlet DN40 (PN 40) (Flanges are optional)
- Non-Leakage: Soft packing
- Water cooled stuffing box (optional)
- Bearing: Heavy duty ball bearings at both ends / grease lubricated (on request)
- Coupling: Flexible
- Liquid Temp. :-10°C ~ +110°C
- Speed: 2900 rpm.
- Protection Class: IP55
- Insulation Class: F
- Suction lift: Max 6.5 m.

### APPLICATIONS

- Pressurized clean water supply
- Industry
- Booster systems
- Fire fighting systems
- Boiler feeding, condens systems
- Chiller systems
- Irrigation, sprinkler systems

### OPTIONAL

- Bronze Impeller
- AISI 316 / AISI 304 S/S Shaft

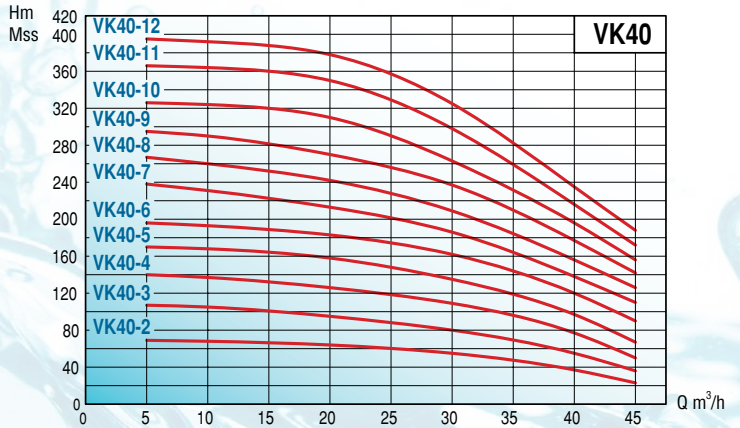

TİP TYPE	Boyutlar - Dimensions (mm)												Ağırlık-Weight Kg
	A1	A2	L	h1	h2	H	n1	n2	n3	n4	l	d	
VK 40-2	112	170	514	147	184	331	279	226	341	283	62	22	141
VK 40-3	168	170	570	147	184	331	279	226	397	339	62	22	155
VK 40-4	224	170	626	147	184	331	279	226	453	395	62	22	184
VK 40-5	280	170	682	147	184	331	279	226	509	451	62	22	208
VK 40-6	336	170	738	147	184	331	279	226	565	507	62	22	221
VK 40-7	392	170	794	147	184	331	279	226	621	563	62	22	283
VK 40-8	448	170	850	147	184	331	279	226	677	619	62	22	292
VK 40-9	504	170	906	147	184	331	279	226	733	675	62	22	321
VK 40-10	560	170	962	147	184	331	279	226	789	731	62	22	368
VK 40-11	616	170	1018	147	184	331	279	226	845	787	62	22	375
VK 40-12	672	170	1074	147	184	331	279	226	901	843	62	22	416

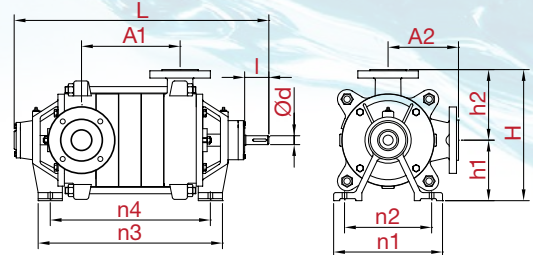



## VK50 (3000 d/d) KADEMELİ YATAY MİLLİ POMPALAR

HORIZONTAL MULTISTAGE PUMPS

TİP TYPE	Bağlantı		MOTOR				KADEME	m <sup>3</sup> /h	Debi (Q) - Capacity						Fiyat - Price (TL)		
	Giriş x Çıkış		HP	kW	V	A			Stage							Tek Pompa	Şasi + Kaplin
	Inlet x Outlet						10			20	30	40	50	60			
VK50-2	2,5"x2"	20	15	380/660	28	2	HM (mss)	87	83	79	72	61	48	3,470 ₺	520 ₺	7,210 ₺	
VK50-3		25	18,5		34	3		123	118	110	98	81	60	3,760 ₺	520 ₺	7,860 ₺	
VK50-4		30	22		40,5	4		157	150	140	122	100	75	4,160 ₺	560 ₺	9,040 ₺	
VK50-5		40	30		55,8	5		213	210	195	170	140	90	4,550 ₺	810 ₺	12,070 ₺	
VK50-6		50	37		68	6		254	250	235	205	170	110	4,860 ₺	1,030 ₺	13,700 ₺	
VK50-7		60	45		83	7		297	295	270	240	200	130	5,180 ₺	1,280 ₺	15,580 ₺	
VK50-8		75	55		100	8		338	335	310	270	230	145	5,540 ₺	1,270 ₺	18,660 ₺	

Flanşlar hariçtir. Takım fiyatı (Flange Set): 150 TL

### TEKNİK ÖZELLİKLER

- Çark:Pik GG-25 / Bronz (opsiyonel)
- Emici ve Verici Gövde:Pik GG-25 (Ağız yönleri 90° açı ile değiştirilebilir)
- Kademeler (Difüzörlü):Pik GG-25
- Mil: X20Cr13 (AISI420) çelik / AISI316 çelik Opsiyonel
- Eksenel yük çark dengeleme delikleri ile dengelenir
- Flanşlar: Giriş DN65 (PN 16) - Çıkış DN50 (PN 40) (Flanşlar opsiyoneldir.)
- Sızdırmazlık:Yumuşak salmastra
- Su soğutmalı salmastra yatağı(opsiyonel)
- Yatakla: Her iki uçta ağır hizmet tipi rulman / gres yağlamalı (opsiyonel)
- Kaplin: Elastik
- Sıvı sıcaklığı:-10 °C ~ + 110 °C
- Devir Hızı: 2900d/dak.
- İzolasyon sınıfı :F
- Koruma sınıfı :IP55
- Emme derinliği: 6.5mt.

### TECHNICAL DATA

- Impellers: Cast iron GG-25 /Bronze (Optional)
- Inlet & Outlet Bodies:Cast iron GG-25 (Inlet & Outlet Bodies can be rotated by an angle of 90° )
- Stages (with diffuser): Cast iron GG-25
- Pump Shaft: X20Cr13 (AISI420) steel AISI316 steel Optional.
- Axial load is reduced by balance holes on back shrouds of impellers
- Flanges:Inlet DN65 (PN 16) Outlet DN50 (PN 40) (Flanges are optional)
- Non-Leakage:Soft packing
- Water cooled stuffing box (optional)
- Bearing: Heavy duty ball bearings at both ends / grease lubricated (on request)
- Coupling: Flexible
- Liquid Temp. :-10°C ~ +110°C
- Speed:2900 rpm.
- Protection Class:IP55
- Insulation Class: F
- Suction lift: Max 6.5 m.



### KULLANIM ALANLARI

- Basınçlı temiz su temini
- Endüstriyel tesisler
- Hidrofor sistemleri
- Yangın söndürme sistemleri
- Buhar kazanları bes, kondens sistemleri
- Soğutma sistemleri
- Yağmurlama ve sprinkler sulama

### APPLICATIONS

- Pressurized clean water supply
- Industry
- Booster systems
- Fire fighting systems
- Boiler feeding, condens systems
- Chiller systems
- Irrigation, sprinkler systems

### OPSİYONEL

- AISI 316 / AISI 304 Çelik Mil
- Bronz Çark

### OPTIONAL

- AISI 316 / AISI 304 S/S Shaft
- Bronze Impeller

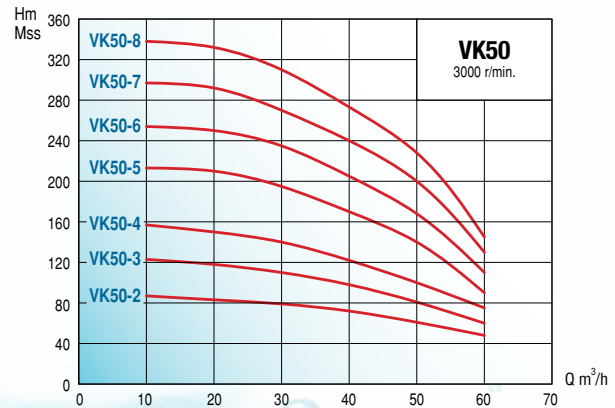

TİP TYPE	Boyutlar - Dimensions (mm)												Ağırlık-Weight Kg
	A1	A2	L	h1	h2	H	n1	n2	n3	n4	l	d	
VK50-2	152	194	581	160	190	350	256	200	374	342	160	28	224
VK50-3	214	194	643	160	190	350	256	200	436	404	160	28	247
VK50-4	276	194	705	160	190	350	256	200	498	466	160	28	260
VK50-5	338	194	767	160	190	350	256	200	560	528	160	28	354
VK50-6	400	194	829	160	190	350	256	200	622	590	160	28	378
VK50-7	462	194	891	160	190	350	256	200	684	652	160	28	452
VK50-8	524	194	953	160	190	350	256	200	746	714	160	28	788

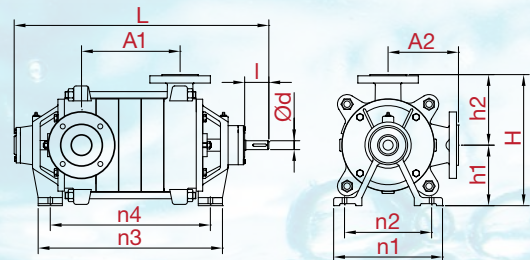



# VK40 (1500 d/d) KADEMELİ YATAY MİLLİ POMPALAR

**1500 d/d**

HORIZONTAL MULTISTAGE PUMPS

TİP TYPE	Bağlantı		MOTOR			KADEME Stage	m <sup>3</sup> /h HM (mss)	Debi (Q) - Capacity						Fiyat - Price (TL)		
	Giriş x Çıkış Inlet x Outlet		HP	kW	V			6	8	10	14	17	20	Tek Pompa	Şasi + Kaplin	Pompa + Mot Akuple Pump&Mot.coupled
VK40-2	2"x1,5"		1,5	1,1	380	2	HM (mss)	17	17	16	14	12	10	2,900 ₺	340 ₺	3,940 ₺
VK40-3			2	1,5		3		26	25	24	21	18	14	3,070 ₺	340 ₺	4,220 ₺
VK40-4			3	2,2		4		35	33	32	28	24	19	3,240 ₺	340 ₺	4,520 ₺
VK40-5			4	3		5		44	42	41	35	30	24	3,430 ₺	340 ₺	4,810 ₺
VK40-6			4	3		6		52	50	49	42	36	29	3,750 ₺	410 ₺	5,200 ₺
VK40-7			5,5	4		7		61	58	57	49	42	34	3,930 ₺	410 ₺	5,580 ₺
VK40-8			5,5	4	8	70		68	65	56	48	38	4,100 ₺	440 ₺	5,790 ₺	
VK40-9			7,5	5,5	9	78		75	73	63	54	43	4,290 ₺	440 ₺	6,280 ₺	
VK40-10			7,5	5,5	10	87		84	81	70	60	48	4,500 ₺	470 ₺	6,520 ₺	
VK40-11			7,5	5,5	11	96		92	89	77	66	53	4,680 ₺	470 ₺	6,700 ₺	
VK40-12			10	7,5	12	104		100	97	84	72	58	4,880 ₺	810 ₺	7,430 ₺	

Flanşlar hariçtir. Takım fiyatı (Flange Set): 150 TL

## TEKNİK ÖZELLİKLER

- Çark: PİK GG-25 / Bronz (opsiyonel)
- Emici ve Verici Gövde: PİK GG-25 (Ağız yönleri 90° açı ile değiştirilebilir)
- Kademeler (Difüzörlü): PİK GG-25
- Mil: X20Cr13 (AISI420) çelik / AISI316 çelik Opsiyonel
- Eksenel yük çark dengeleme delikleri ile dengelenir
- Flanşlar: Giriş DN50 (PN 16) - Çıkış DN40 (PN 40) (Flanşlar opsiyoneldir.)
- Sızdırmazlık: Yumuşak salmastra
- Su soğutmalı salmastra yatağı(opsiyonel)
- Yataklama: Her iki uçta ağır hizmet tipi rulman / gres yağlamalı (opsiyonel)
- Kaplin: Elastik
- Sıvı sıcaklığı: -10 °C ~ + 110 °C
- Devir Hızı: 2900d/dak.
- İzolasyon sınıfı :F
- Koruma sınıfı :IP55
- Emme derinliği: 6.5mt.

## TECHNICAL DATA

- Impellers: Cast iron GG-25 /Bronze (Optional)
- Inlet & Outlet Bodies: Cast iron GG-25 (Inlet & Outlet Bodies can be rotated by an angle of 90° )
- Stages (with diffuser): Cast iron GG-25
- Pump Shaft: X20Cr13 (AISI420) steel AISI316 steel Optional.
- Axial load is reduced by balance holes on back shrouds of impellers
- Flanges: Inlet DN50 (PN 16) Outlet DN40 (PN 40) (Flanges are optional)
- Non-Leakage: Soft packing
- Water cooled stuffing box (optional)
- Bearing: Heavy duty ball bearings at both ends / grease lubricated (on request)
- Coupling: Flexible
- Liquid Temp. :-10°C ~ +110°C
- Speed: 2900 rpm.
- Protection Class: IP55
- Insulation Class: F
- Suction lift: Max 6.5 m.

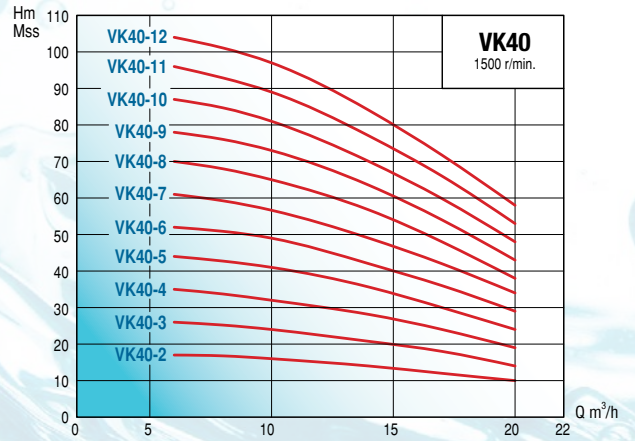

## KULLANIM ALANLARI

- Basınçlı temiz su temini
- Endüstriyel tesisler
- Hidrofor sistemleri
- Yangın söndürme sistemleri
- Buhar kazanları besli, kondens sistemleri
- Soğutma sistemleri
- Yağmurlama ve sprinkler sulama

## APPLICATIONS

- Pressurized clean water supply
- Industry
- Booster systems
- Fire fighting systems
- Boiler feeding, condens systems
- Chiller systems
- Irrigation, sprinkler systems

## OPSİYONEL

- Bronz Çark
- AISI 316 / AISI 304 Çelik Mil

## OPTIONAL

- Bronze Impeller
- AISI 316 / AISI 304 S/S Shaft

TİP TYPE	Boyutlar - Dimensions (mm)												Ağırlık-Weight Kg
	A1	A2	L	h1	h2	H	n1	n2	n3	n4	l	d	
VK 40-2	112	170	514	147	184	331	279	226	341	283	62	22	141
VK 40-3	168	170	570	147	184	331	279	226	397	339	62	22	155
VK 40-4	224	170	626	147	184	331	279	226	453	395	62	22	184
VK 40-5	280	170	682	147	184	331	279	226	509	451	62	22	208
VK 40-6	336	170	738	147	184	331	279	226	565	507	62	22	221
VK 40-7	392	170	794	147	184	331	279	226	621	563	62	22	283
VK 40-8	448	170	850	147	184	331	279	226	677	619	62	22	292
VK 40-9	504	170	906	147	184	331	279	226	733	675	62	22	321
VK 40-10	560	170	962	147	184	331	279	226	789	731	62	22	368
VK 40-11	616	170	1018	147	184	331	279	226	845	787	62	22	375
VK 40-12	672	170	1074	147	184	331	279	226	901	843	62	22	416

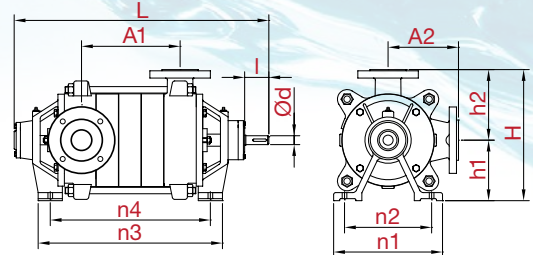

# VK50 (1500 d/d) KADEMELİ YATAY MİLLİ POMPALAR

1500 d/d

HORIZONTAL MULTISTAGE PUMPS

TİP TYPE	Bağlantı		MOTOR			KADEME	m <sup>3</sup> /h	Debi (Q) - Capacity						Fiyat - Price (TL)		
	Giriş x Çıkış		HP	kW	V			Stage							Tek Pompa	Şasi + Kaplin
	Inlet x Outlet					10			15	17	20	24	28			
VK50-2	2,5"x2"	380/660	3	2,2	HM (mSS)	2	HM (mSS)	21	20	18	17	14	12	3,470 ₺	340 ₺	4,750 ₺
VK50-3			4	3		3		31	29	28	26	22	18	3,760 ₺	340 ₺	5,140 ₺
VK50-4			5,5	4		4		42	39	36	34	29	24	4,070 ₺	410 ₺	5,720 ₺
VK50-5			7,5	5,5		5		52	49	46	42	36	30	4,520 ₺	410 ₺	6,480 ₺
VK50-6			7,5	5,5		6		62	59	55	51	43	36	4,840 ₺	440 ₺	6,820 ₺
VK50-7			10	7,5		7		73	69	64	59	50	42	5,150 ₺	510 ₺	7,630 ₺
VK50-8			10	7,5		8		83	78	72	68	58	48	5,510 ₺	510 ₺	7,990 ₺
VK50-9			15	11		9		94	88	80	76	65	54	5,840 ₺	750 ₺	9,390 ₺

Flanşlar hariçtir. Takım fiyatı (Flange Set): 150 TL

## TEKNİK ÖZELLİKLER

- Çark:Pik GG-25 / Bronz (opsiyonel)
- Emici ve Verici Gövde:Pik GG-25 (Ağız yönleri 90° açı ile değiştirilebilir)
- Kademeler (Difüzörlü):Pik GG-25
- Mil: X20Cr13 (AISI420) çelik / AISI316 çelik Opsiyonel
- Eksenel yük çark dengeleme delikleri ile dengelenir
- Flanşlar: Giriş DN65 (PN 16) - Çıkış DN50 (PN 40) (Flanşlar opsiyoneldir.)
- Sızdırmazlık:Yumuşak salmastra
- Su soğutmalı salmastra yatağı(opsiyonel)
- Yataklama: Her iki uçta ağır hizmet tipi rulman / gres yağlamalı (opsiyonel)
- Kaplin: Elastik
- Sıvı sıcaklığı:-10 °C ~ + 110 °C
- Devir Hızı: 2900d/dak.
- İzolasyon sınıfı :F
- Koruma sınıfı :IP55
- Emme derinliği: 6.5mt.

## TECHNICAL DATA

- Impellers: Cast iron GG-25 /Bronze (Optional)
- Inlet & Outlet Bodies:Cast iron GG-25 (Inlet & Outlet Bodies can be rotated by an angle of 90°)
- Stages (with diffuser): Cast iron GG-25
- Pump Shaft: X20Cr13 (AISI420) steel AISI316 steel Optional.
- Axial load is reduced by balance holes on back shrouds of impellers
- Flanges:Inlet DN65 (PN 16) Outlet DN50 (PN 40) (Flanges are optional)
- Non-Leakage:Soft packing
- Water cooled stuffing box (optional)
- Bearing: Heavy duty ball bearings at both ends / grease lubricated (on request)
- Coupling: Flexible
- Liquid Temp. :-10°C ~ +110°C
- Speed:2900 rpm.
- Protection Class:IP55
- Insulation Class: F
- Suction lift: Max 6.5 m.



## KULLANIM ALANLARI

- Basınçlı temiz su temini
- Endüstriyel tesisler
- Hidrofor sistemleri
- Yangın söndürme sistemleri
- Buhar kazanları besli, kondens sistemleri
- Soğutma sistemleri
- Yağmurlama ve sprinkler sulama

## APPLICATIONS

- Pressurized clean water supply
- Industry
- Booster systems
- Fire fighting systems
- Boiler feeding, condens systems
- Chiller systems
- Irrigation, sprinkler systems

## OPSİYONEL

- AISI 316 / AISI 304 Çelik Mil
- Bronz Çark

## OPTIONAL

- AISI 316 / AISI 304 S/S Shaft
- Bronze Impeller

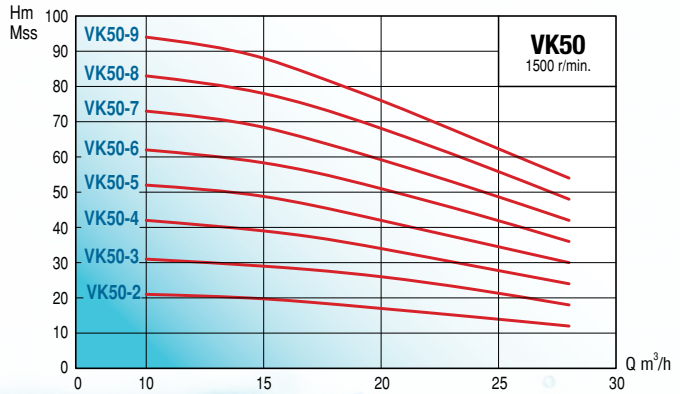

TİP TYPE	Boyutlar - Dimensions (mm)												Ağırlık-Weight Kg
	A1	A2	L	h1	h2	H	n1	n2	n3	n4	l	d	
VK50-2	152	194	581	160	190	350	256	200	374	342	160	28	224
VK50-3	214	194	643	160	190	350	256	200	436	404	160	28	247
VK50-4	276	194	705	160	190	350	256	200	498	466	160	28	260
VK50-5	338	194	767	160	190	350	256	200	560	528	160	28	354
VK50-6	400	194	829	160	190	350	256	200	622	590	160	28	378
VK50-7	462	194	891	160	190	350	256	200	684	652	160	28	452
VK50-8	524	194	953	160	190	350	256	200	746	714	160	28	788

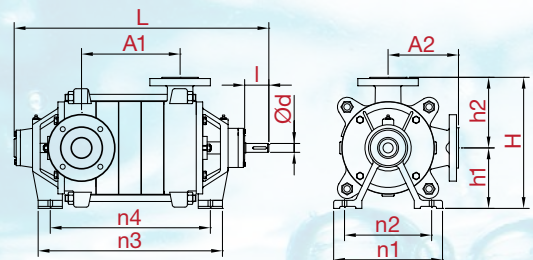



## HAVUZ POMPALARI

### SP SERİSİ

TİP TYPE	Bağlantı Giriş x Çıkış Inlet x Outlet	HP	kW	MOTOR				m <sup>3</sup> /h	Debi (Q) - Capacity					Fiyat Price USD
				V		A			15	20	25	32	40	
				Mono	Tri	Mono	Tri		15	20	25	32	40	
SP 200-I	2.5"x2.5"	2	1.5	220	-	7	-	Hm (mSS)	15	14	12	9		\$ 260
SP 300-I	2.5"x2.5"	3	2.2	220	-	10	-		19	18	17	14	9	\$ 310

#### TEKNİK ÖZELLİKLER

- KENDİNDEN EMİŞLİ
- MONOBLOK ÖN FİLTRELİ
- ELLE KOLAY SÖKÜLEBİLEN FİLTRE KAPAĞI
- ÇOK SESSİZ ÇALIŞMA
- TERMOPLASTİK GÖVDELİ
- PASLANMAZ ÇELİK MİL
- EMİŞ VE BASIŞ AĞIZLARI KENDİNDEN RAKAORLU

#### KULLANIM ALANLARI

- SPA MERKEZLERİ
- YÜZME HAVUZLARI
- SÜS HAVUZLARI
- MASAJ HAVUZLARI
- AKVARYUMLAR

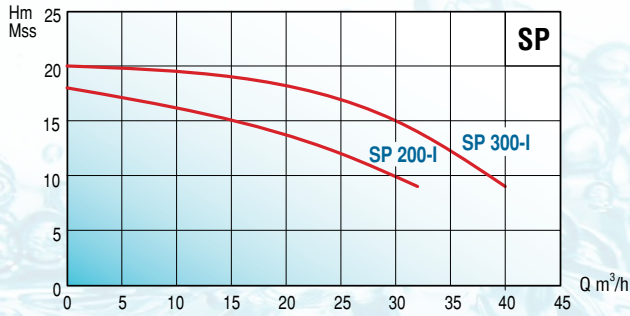

TİP TYPE	Boyutlar - Dimensions (mm)			Ağırlık Weight Kg.
	Boy-L	Yük-H	En-W	
	Length	Height	Width	
SMP 100	502	270	220	9.5
SMP 150	502	270	220	12.5
SP 200-I	608	287	271	16
SP 300-I	608	287	271	18.5

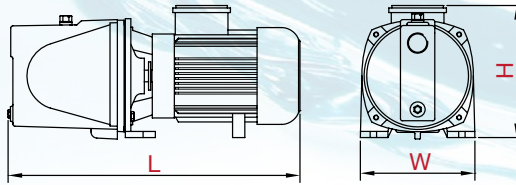



# Dalgıç/Drenaj Pompalar

## Submersible/Drainage Pumps



## VF

### DALGIÇ PİS SU (DRENAJ) POMPALARI

SUBMERSIBLE WASTE WATER (DRAINAGE) PUMPS

#### PARÇALAYICI AÇIK ÇARKLI / OPEN CUTTER IMPELLER

TİP TYPE	Çıkış Ağızı Outlet	MOTOR				m <sup>3</sup> /h Hm (mSS)	Debi (Q) - Capacity						Fiyat Price (TL)
		HP	kW	V	A		10	20	30	40	50	60	
VF20-33	3"	3	2.2	380	4.6	Hm (mSS)	18	17	16	12	8	3	2,560 ₺
VF20-34	3"	4	3	380	6.4		22	21	19	16	12	7	2,930 ₺

DALDIRMA DERİNLİĞİ (mSS) : 5 mSS

\*LEDLİ ELEKTRONİK PANO + FLATÖR OPSİYONELDİR. (450 TL)



#### PARÇALAYICI YARI AÇIK ÇARKLI / SEMI OPEN CUTTER IMPELLER

TİP TYPE	Çıkış Ağızı Outlet	MOTOR					m <sup>3</sup> /h Hm (mSS)	Debi (Q) - Capacity								Fiyat Price (TL)
		HP	kW	V	A	d/d		25	50	75	100	120	150	180		
VF50-455	4"			5,5	4	380	8,6	2850	20	18	10					3,600 ₺
VF48-475	4"	7,5	5,5	380	9,6	2850	27	24	16					3,740 ₺		
VF65-410	4"	10	7,5	380	14,1	2850	31	29	21	6				4,750 ₺		
VF100-415	4"	15	11	380	18	1450			27	25	19			11,780 ₺		
VF100-610	6"	10	7,5	380	14,1	2850	18	15	14	10	9	2		5,060 ₺		
VF150-615	6"	15	11	380	23	1450					18	14	12	13,420 ₺		

DALDIRMA DERİNLİĞİ (mSS) : 5 mSS

\*LEDLİ ELEKTRONİK PANO + FLATÖR OPSİYONELDİR. (2.2 Kw - 7.5 Kw = 450 TL, 11kW= 690 TL)



#### KAPALI ÇARKLI, YÜKSEK İRTİFA / CLOSED IMPELLER, HIGH HEAD

AZ KİRLİ SULAR / CLEAN AND SLIGHTLY DIRTY WATER

TİP TYPE	Çıkış Ağızı Outlet	MOTOR				m <sup>3</sup> /h Hm (mSS)	Debi (Q) - Capacity						Fiyat Price (TL)
		HP	kW	V	A		10	15	20	25	30	35	
VF15-275	2"	7.5	5.5	380	9.6	Hm (mSS)	56	52	42	30			3,100 ₺
VF25-275	2"	7.5	5.5	380	9.6		44	43	42	40	37	30	2,880 ₺

DALDIRMA DERİNLİĞİ (mSS) : 5 mSS

\*LEDLİ ELEKTRONİK PANO + FLATÖR OPSİYONELDİR. (450 TL)



## VF

### DALGIÇ PİS SU (DRENAJ) POMPALARI

#### SUBMERSIBLE WASTE WATER (DRAINAGE) PUMPS

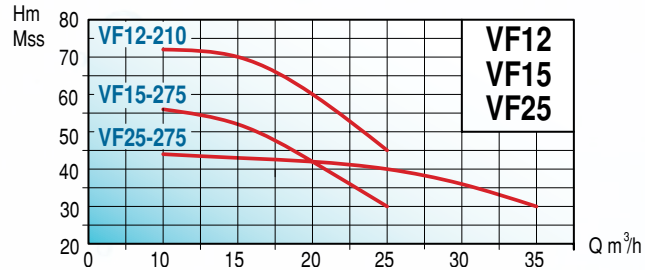
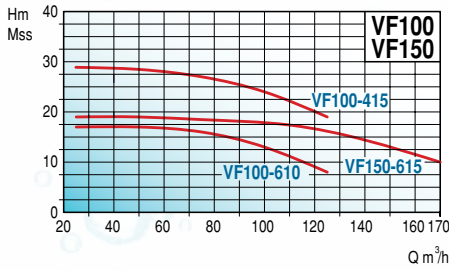
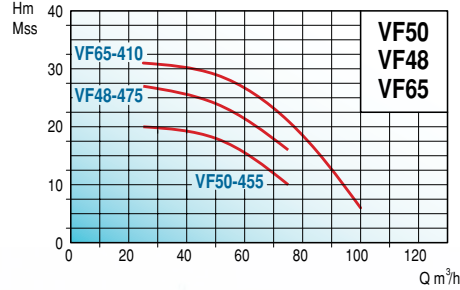
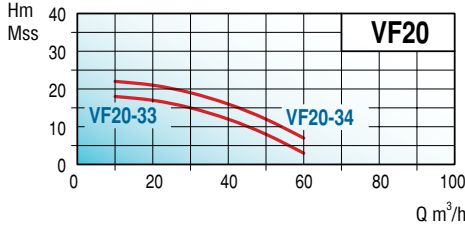

#### TEKNİK ÖZELLİKLER

- Çark: GG-25 PİK Döküm (VF20): Parçalıyı Açık Çarklı (VF48, VF50, VF65, VF100, VF150): Yarı Açık Çarklı (VF12, VF15, VF25): Kapalı Çarklı
- Sızdırmazlık: Yağ banyolu Silisyum Çift Mekanik Salmastra ve Yağ Keçesi.
- Yüzeyler: Karbon/Seramik / Silisyum / Silisyum / NBR
- VF20:022
- Karbon/ Silisyum / Tungsten /Tunsten / Viton
- (VF50, VF48, VF25):025
- VF15:030
- VF65, VF12, VF100(10 HP):035
- VF100 (15HP), VF150: 040
- Motor Gövde: GG-25 pik döküm
- Pompa Gövdesi, Çark: GG-25 pik döküm
- Sıvı Sıcaklığı: + 5 °C ~ + 40 °C
- Devir Hızı: 2900d/dak.
- İzolasyon sınıfı :F
- Koruma sınıfı : IP68
- Frekans: 50Hz
- Suya dalma derinliği: Max: 5mt.

#### KULLANIM ALANLARI

- Kanalizasyon ve Çamurlu sular
- Yağmur suyu drenajı
- Evsel atık sular
- Lifli ve katı parçalı sıvılar
- Endüstriyel atıklar
- Apartments, oteller, fabrikalar
- Tarımsal Sulama
- Arıtma tesisleri

#### TECHNICAL DATA

- Impeller: Cast Iron GG-25 (VF20): Open Cutter Impeller (VF48, VF50, VF65, VF100, VF150): Semi Open Impeller (VF12, VF15, VF25): Closed Impeller
- Sealing: High quality double mechanical seal running in oil bath with oil seal
- Surfaces: Surfaces:Carbon/Ceramic/Sic/Sic/NBR, VF20:022 Carbon/ Sic/Tungsten/Tungsten/Viton, (VF50, VF48, VF25):025 VF15:030 VF65, VF12, VF100(10 HP):035 VF100 (15HP), VF150: 040
- Motor housing: GG-25 Iron casting Pump Body, Impeller: GG-25 Iron casting
- Liquid Temp. :+5°C ~ +40°C
- Speed:2900 rpm.
- Insulation Class: F
- Protection Class: IP68
- Frequency: 50Hz
- Immersion depth: Max 5 mt
- Max Solid diameter: Ø50mm.

#### APPLICATIONS

- Sewage and muddy water
- Rain water drainage systems
- Domestic waste waters
- Liquids containing fibrous and solid materials
- Industrial waste water
- Apartments, hotels, factories
- Irrigation
- Water treatment systems

TİP TYPE	Boyutlar - Dimensions (mm)			Ağırlık Weight Kg.
	Boy-L Length	Yük-H Height	En-W Width	
VF20-33	385	520	260	46
VF20-34	385	520	260	48
VF50-455	430	665	260	72
VF48-475	415	720	265	83
VF65-410	480	845	350	120
VF100-610	540	835	345	144
VF100-415	730	930	460	216
VF150-615	840	970	460	252
VF300-815	840	970	460	275
VF15-275	380	660	260	74
VF25-275	340	655	250	78
VF12-210	480	845	350	110

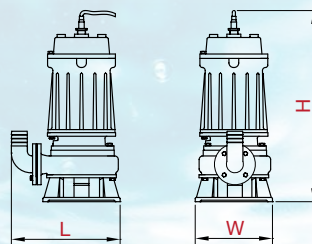



## DRENAJ POMPALARI (Temiz ve Az Kirli Sular)

DRAINAGE PUMPS (Clean & Slightly Dirty Water)

TİP TYPE	ÇIKIŞ AĞIZI OUTLET	MOTOR				m <sup>3</sup> /h	DEBİ - CAPACITY (Q)						FİYAT (USD)	ÖZELLİK
		HP	kW	V	A		1	2	4	6	8	9		
QDP-750AW	1"/1.5"	1	0,75	220	3,5	Hm(mSS)	9	8	7	6	4	3	\$ 65	PİS SU DRENAJI, GÖVDE&ÇARK:PLASTİK, Şamandıralı , 6 mt. Kablo ve Fişli
QDS-750DW (Paslanmaz)	1"/1.5"	1	0,75	220	4,8		10	9	8	7	6	5		



QDP  
GS



QDS

DALDIRMA DERİNLİĞİ (mSS) : 5 mSS

TİP TYPE	ÇIKIŞ AĞIZI OUTLET	MOTOR				m <sup>3</sup> /h	DEBİ - CAPACITY (Q)						FİYAT (USD)	ÖZELLİK
		HP	kW	V	A		3	6	9	12	15	18		
QDX8-22-1.1A	1 1/4"	1,5	1,1	220	5,5	Hm(mSS)	27	26	22	17	9,5	1	\$ 175	TEMİZ SUDA KULLANI- MA UYGUN, YÜKSEK İRTİFA DRENAJI, GÖVDE: GG-25, Çark: Bronz, Şamandıralı
QDX6-32-1.5A	1 1/4"	2	1,5	220			35	33	28	21	11,5	2		



QDX

DALDIRMA DERİNLİĞİ (mSS) : 5 mSS

## DRENAJ POMPALARI (Pis Su)

DRAINAGE PUMPS (Dirty Water)

TİP	ÇIKIŞ AĞIZI	MOTOR				m <sup>3</sup> /h	DEBİ - CAPACITY (Q)						FİYAT (USD)	ÖZELLİK
		HP	kW	V	A		5	10	15	20	24	40		
WQD5-15-0.75F	2"	1	0,75	220	4,8	Hm (mSS)	15	12	8	4	-	-	\$ 165	PARÇALAYICI AÇIK ÇARKLI PİS SU DRENAJI , GÖVDE&ÇARK: PİK DÖKÜM, ÇİFT KEÇELİ, Şamandıralı , 10 mt. Kablo ve Fişli
WQD7-15-1.1F	2"	1,5	1,1	220	5,5		17	14	11	5	3			



WQD5



WQD7

DALDIRMA DERİNLİĞİ (mSS) : 5 mSS

TİP TYPE	Boyutlar - Dimensions (mm)			Ağırlık Weight Kg.
	Boy-L	Yük-H	En-W	
	Length	Height	Width	
QDP-550A	240	35	160	4,5
QDS-750DW	290	370	160	6
QDX8-22-1.1A	250	490	200	21
QDX6-32-1.5A	250	520	200	24
WQD5-15-0.75F	245	450	200	20
WQD7-15-1.1F	300	520	190	27

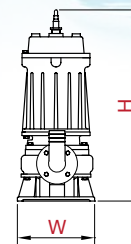
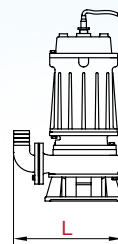

## DİK BİÇAKLI DRENAJ POMPALARI (PİS SU)

CUTTING SYSTEM DRAINAGE PUMPS (Dirty water)

### CUT SERİSİ

TİP TYPE	ÇIKIŞ AĞIZI OUTLET	MOTOR				m <sup>3</sup> /h	DEBİ - CAPACITY (Q)						FİYAT (USD)	ÖZELLİK
		HP	kW	V	A		3	6	9	12	15	18		
CUT 800	2"	1,1	0,8	220	6,5	Hm (mSS)	14	12	11	9	6	3	\$ 280	MONOFAZE, DİK BİÇAKLI AÇIK ÇARKLI PİS SU DRENAJI , GÖVDE&ÇARK: PİK DÖKÜM, ÇİFT KEÇELİ, Şamandıralı, 8 mt. Kablo ve Fişli
CUT 1100	2"	1,5	1,1	220	9		18	16	14	11	8	5	\$ 295	
CUT 1500	2"	2	1,5	220	12		21	19	16	14	11	7	\$ 310	

DALDIRMA DERİNLİĞİ (mSS) : 5 mSS  
Max. Partikül Çapı: Ø 5 mm

TİP TYPE	Boyutlar - Dimensions (mm)			Ağırlık Weight Kg.
	Boy-L	Yük-H	En-W	
	Length	Height	Width	
CUT 800	310	640	230	28,5
CUT 1100	310	640	230	31
CUT 1500	310	670	230	34

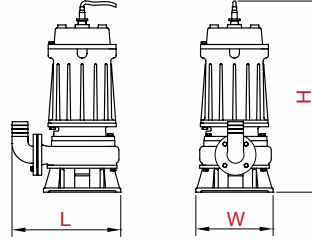

Dalgiç / Drenaj

### WQK SERİSİ

TİP TYPE	ÇIKIŞ AĞIZI OUTLET	MOTOR				m <sup>3</sup> /h	DEBİ - CAPACITY (Q)						FİYAT (USD)	ÖZELLİK
		HP	kW	V	A		9	18	27	36	45	54		
WQK30-7-2.2QG	2"	3	2,2	380	4	Hm (mSS)	15	13	10	8			\$ 355	TRİFAZE, DİK BİÇAKLI AÇIK ÇARKLI PİS SU DRENAJI , GÖVDE&ÇARK: PİK DÖKÜM, ÇİFT KEÇELİ, Şamandıralı, 8 mt. Kablo ve Fişli
WQK30-10-3QG	2.5"	4	3	380	6,1		18	16	14	11			\$ 425	
WQK40-10-4QG	3"	5,5	4	380	7,5		20	18	16	14	9		\$ 550	
WQK55-10-5.5QG	3"	7,5	5,5	380	11,5		27	26	23	21	18	13	\$ 585	

DALDIRMA DERİNLİĞİ (mSS) : 5 mSS  
Max. Partikül Çapı: Ø 5 mm

TİP TYPE	Boyutlar - Dimensions (mm)			Ağırlık Weight Kg.
	Boy-L	Yük-H	En-W	
	Length	Height	Width	
WQK30-7-2.2QG	300	550	250	39
WQK30-10-3QG	320	580	270	47
WQK40-10-4QG	330	600	290	56
WQK55-10-5.5QG	340	650	300	66

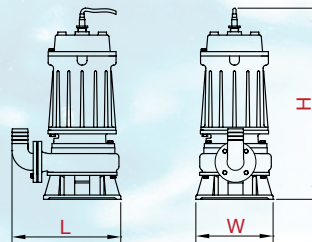

## 4 SD

### 4" DALGIÇ POMPALAR

4" SUBMERSIBLE PUMPS

( Dış Çap: Ø96 mm )

TİP TYPE	MOTOR					ÇIKIŞ Outlet	m <sup>3</sup> /h	DEBİ(Q)-CAPACITY							BOY-L		KG	FİYAT(TL)		
	HP	V		A				DEBİ(Q)-CAPACITY							Mnf	Trf		Tek Pompa	Komple (Pompa+Motor)	
		Mono	Tri	Mono	Tri			0.5	1.2	2.4	3	3.6	4.2	5					mm	Mono.
4SD4/8	0.75	220	380	4.5	2.5	1 1/4"	H(m)	60	56	50	44	36	29	14	810	795	12	\$ 85	\$ 200	\$ 200
4SD4/10	1	220	380	5.4	2.5			75	70	63	55	46	41	20	930	910	14	\$ 90	\$ 215	\$ 215
4SD4/14	1.5	220	380	7.5	3.4			105	98	87	77	63	48	25	1050	1010	16	\$ 105	\$ 240	\$ 240
4SD4/18	2	220	380	11.5	4.4			135	126	112	99	81	60	32	1250	1200	19	\$ 125	\$ 275	\$ 275
4SD4/24	3	220	380	15	6			180	168	149	134	108	80	43	1500	1425	24	\$ 160	\$ 340	\$ 355
4SD4/30	4	-	380	-	8.2			225	210	186	167	135	117	52	-	1690	25	\$ 210	-	\$ 450
4SD4/40	5.5	-	380	-	10			300	277	246	222	198	170	68	-	2120	38	\$ 245	-	\$ 545

TİP TYPE	MOTOR					ÇIKIŞ Outlet	m <sup>3</sup> /h	DEBİ(Q)-CAPACITY							BOY-L		KG	FİYAT(TL)		
	HP	V		A				DEBİ(Q)-CAPACITY							Mnf	Trf		Tek Pompa	Komple	
		Mono	Tri	Mono	Tri			1	3.6	4.8	6	7.2	8.4	10					mm	Mono.
4SD8/5	1	220	-	5.4	-	1.5"	H(m)	31	26	24	21	18	17	9	876	856	13	\$ 80	\$ 205	\$ 205
4SD8/7	1.5	220	380	7.5	3.4			44	37	35	32	29	25	13	1017	977	15	\$ 85	\$ 220	\$ 220
4SD8/12	2	220	380	11.5	4.4			75	62	58	51	49	38	23	1334	1274	16	\$ 95	\$ 245	\$ 245
4SD8/18	3	220	380	15	6			113	93	86	77	66	60	34	1748	1673	19	\$ 145	\$ 325	\$ 340
4SD8/23	4	-	380	-	8.2			144	120	111	99	89	77	43	-	2014	26	\$ 185	-	\$ 425
4SD8/30	5.5	-	380	-	10			188	156	144	129	115	98	56	-	2472	37	\$ 235	-	\$ 535
4SD8/40	7.5	-	380	-	14			250	208	191	172	150	121	75	-	2939	40	\$ 305	-	\$ 685

#### 4SD SERİSİ TEKNİK ÖZELLİKLERİ

- Motor ve Pompa Kılıfı: AISI 304 Paslanmaz Çelik
- Çıkış Gövdesi: AISI 304 Paslanmaz Çelik (çekvalf donanımlı)
- Emiş Gövdesi: AISI 304 Paslanmaz Çelik
- Mil: AISI 304 Paslanmaz Çelik
- Çarklar: POM (Delrin)
- Difüzörler: PC (Lexan)
- Max. izin verilebilir kum 25 gr./m<sup>3</sup>
- Mekanik keçe: Karbon-SiC/TC)
- Süzgeç: AISI 304 Paslanmaz Çelik
- Kaplın: AISI 316 Paslanmaz Çelik
- SIVI SICAKLIĞI: + 5 °C ~ + 40°C
- Suya dalma derinliği: Max: 40 mt.
- Yağ soğutmalı motor
- İzolasyon sınıfı :B
- Koruma sınıfı : IP68
- Frekans: 50Hz
- Yol verme sayısı saatte: Max20

#### TECHNICAL DATA

- Motor and Pump Tube: S/S (AISI 304)
- Outlet section: S/S (AISI 304) (built in check valve)
- Suction section: Stainless steel Pump Shaft: AISI 304 stainless steel
- Motor shaft gear: AISI 316 stainless steel
- Impellers: POM (Delrin)
- Diffuser: PC (Lexan)
- Max. Sand amount 25 gr./m<sup>3</sup>
- Mechanical seal: (Carbon-SiC/TC)
- Strainer: AISI 304 Stainless steel
- Coupling: AISI 316 stainless steel
- Max liquid temp.: + 5 °C ~ + 40°C
- Immersion depth: Max 40 mt
- Oil cooling motor
- Insulation Class: B
- Protection Class: IP68
- Frequency: 50Hz
- Starts per/h: 20 times max

#### KULLANIM ALANLARI

- Yer altı sularının çıkartılması
- Derin kuyular
- Tarımsal sulama
- Endüstriyel tesisler
- Binalar
- Evler

#### APPLICATIONS

- Lifting of ground waters
- Deep wells
- Irrigation
- Industry
- Constructions
- Residences





## 4 SD

### 4" DALGIÇ POMPALAR

4" SUBMERSIBLE PUMPS

( Dış Çap: Ø96 mm )

TİP TYPE	MOTOR				ÇIKIŞ Outlet	m <sup>3</sup> /h	DEBİ (Q) - CAPACITY						BOY-L		KG	FİYAT (USD)				
	HP	V		A									Mnf	Trf		Tek Pompa	Komple (Pompa+Motor)			
		Mono	Tri	Mono			Tri	1	2.4	4.8	7.2	8	10	12			mm	Mono.	Tri.	
4SD 10 / 4	1	220	380	5.4	2.5	2"	Hm(MSS)	24	22	20	18	17	14	10	824	804	13	\$ 90	\$ 215	\$ 215
4SD 10 / 6	1.5	220	380	7.5	3.4			36	33	31	28	26	20	16	966	926	15	\$ 115	\$ 250	\$ 250
4SD 10 / 9	2	220	380	11.5	4.4			54	52	50	43	40	31	21	1180	1120	18	\$ 145	\$ 295	\$ 295
4SD 10 / 12	3	220	380	15	6			72	70	68	58	53	40	30	1409	1334	22	\$ 185	\$ 365	\$ 380
4SD 10 / 18	4	-	380	-	8.2			108	104	100	88	80	61	41	-	1758	25	\$ 220	\$ 460	\$ 460
4SD 10 / 23	5.5	-	380	-	10			138	133	127	114	104	78	52	-	2114	36	\$ 270	\$ 570	\$ 570
4SD 10 / 30	7.5	-	380	-	14			181	176	166	152	132	102	68	-	2527	42	\$ 320	\$ 700	\$ 700



Dalgıç / Drenaj

TİP TYPE	MOTOR				ÇIKIŞ Outlet	m <sup>3</sup> /h	DEBİ (Q) - CAPACITY						BOY-L		KG	FİYAT (USD)				
	HP	V		A									Mnf	Trf		Tek Pompa	Komple (Pompa+Motor)			
		Mono	Tri	Mono			Tri	1	4	8	12	16	22	24			mm	Mono.	Tri.	
4SD 16 / 6	2	220	380	11.5	4.4	2"	Hm(MSS)	30	27	23	20	15	10	4	1085	1025	18	\$ 125	\$ 275	\$ 275
4SD 16 / 9	3	220	380	15	6			45	41	35	30	23	15	6	1381	1285	22	\$ 150	\$ 330	\$ 345
4SD 16 / 13	4	-	380	-	8.2			65	60	50	43	33	22	10	-	1651	23	\$ 185	\$ 425	\$ 425
4SD 16 / 17	5.5	-	380	-	10			84	77	66	56	43	28	12	-	2021	35	\$ 230	\$ 530	\$ 530
4SD 16 / 20	7.5	-	380	-	14			99	91	78	66	50	34	15	-	2286	39	\$ 285	\$ 665	\$ 665
4SD 16 / 24	10	-	380	-	18			119	109	93	79	61	40	18	-	2626	43	\$ 375	\$ 775	\$ 775

### DALGIÇ PANOLARI (ELEKTRONİK)

HP	V	AÇIKLAMA	FİYAT (TL)
0.75 - 4	220	Detay ayarlı dijital ekran, Faz (Gerilim) Koruma, Ampermetrik motor koruma, Yüksek ve Düşük akıma karşı hasas ayarlanabilir koruma, Ekrandan Pompa Akım ve Gerilim (Amp. ve Volt.) izlenebilme özelliği, Sıvı seviye rölesi ve şamandıra bağlanabilme özelliği. Manuel ve Otomatik Çalışabilme. Arıza ve Çalışma Uyarı Ledleri.	\$ 80
1 - 10	380		\$ 80
15			\$ 100



## 4 STM

### 4" DALGIÇ POMPALAR

( Dış Çap: Ø96 mm )

TİP TYPE	MOTOR					ÇIKIŞ İnç	m <sup>3</sup> /h	DEBİ (Q) - CAPACITY							BOY mm	KG	FİYAT (USD) Tek Pompa
	HP	V		A				1.2	3	4	5	8	10	12			
		Mono	Tri	Mono	Tri												
4STM4-30	4	-	380	-	8,1	2"		183	145	110	71				1380	23	\$ 145
4STM 10-7	1,5	220	-	6,8	-					45	43	38	29	16	890	17	\$ 65
4STM 10-9	2	220	-	8,6	-					58	55	44	35	21	980	18	\$ 80
4STM 10-17	4	-	380	-	8,1					111	106	82	62	40	1390	24	\$ 120

#### TEKNİK ÖZELLİKLERİ :

-Motor ve Pompa Kılıfı:  
AISI 304 Paslanmaz Çelik  
-Çıkış Gövdesi: Bronz (çekvalf donanımlı)

-Emiş Gövdesi: AISI 304 Paslanmaz Çelik  
-Mil: AISI 316 Paslanmaz Çelik  
-Çarklar: POM (Delrin)  
-Difüzörler: PC (Lexan)  
-Max. izin verilebilir kum 2000 gr. /m<sup>3</sup>

-Mekanik keçe: Karbon-SiC/TC  
-Filtre: AISI 304 Paslanmaz Çelik  
-Kaplin: AISI 316 Paslanmaz Çelik  
-SIVI SICAKLIĞI: + 5 °C ~ + 25 °C



## STM

### 5" DİPTEN EMİŞLİ DALGIÇ POMPALAR

TİP TYPE	MOTOR					ÇIKIŞ İnç	m <sup>3</sup> /h	DEBİ (Q) - CAPACITY							BOY mm	KG	FİYAT (USD)
	HP	V		A				0.5	1	2	3	4	5	5.5			
		Mono	Tri	Mono	Tri												
STM6(A)	1,5	220	-	6,8	-	1 ¼"	HM (mSS)	66	63	57	50	40	28	21	580	19	\$ 275

#### TEKNİK ÖZELLİKLERİ :

-Flatörlü, Kumanda panolu, 20 Mt Kablolü  
-Pompa Gömleği: AISI 304 Paslanmaz Çelik  
-Mil: Paslanmaz Çelik  
-Çarklar & Difüzörler: PPO (Noryl)

-Su soğutmalı motor  
-Mekanik keçe: Karbon-SiC/TC  
-Sıvı Sıcaklığı: + 5 °C ~ + 25 °C  
-Kum, Partikül, Kireç içermeyen Temiz  
Kuyu sularında kullanıma uygundur

#### KULLANIM ALANLARI

-Yer altı sularının çıkartılması  
-Tarımsal sulama  
-Endüstriyel tesisler  
-Binalar



## 4" DALGIÇ MOTORLAR

### 4" SUBMERSIBLE MOTORS

HP	kW	V	A	Hz	Devir	KOND.	ÇAP	BOY	AĞIRLIK	FİYAT - PRICE
					d/d rpm					
0.75	0.55	220	4.5	50	2900	25	96	360	9	\$ 115
1	0.75		5.4							\$ 125
1.5	1.1		7.5							\$ 135
2	1.5		11.5							\$ 150
3	2.2		15.0							\$ 180
1	0.75	380	2.5	2900	-	96	401	13	\$ 125	
1.5	1.1		3.4						\$ 135	
2	1.5		4.4						\$ 150	
3	2.2		6.0						\$ 195	
4	3		8.2						\$ 240	
5.5	4		10.0						\$ 300	
7.5	5.5		14.0						\$ 380	
10	7.5		18.0						\$ 400	



# Hidroforlar Booster Systems



## **FREKANS KONVERTÖRLÜ HİDROFORLAR** **(HIZ KONTROLLÜ)**



## **ELEKTRONİK PANOLU** **HİDROFORLAR**





## PAKET HİDROFORLAR

### PACKAGED BOOSTER SETS

### MİNİ HİDROFORLAR (Sürtme Çarklı-Preferikal Pompalı)

BOOSTER SETS WITH PERIPHERAL PUMPS

TİP TYPE	KAT	DAİRE	POMPA TİPİ	HP	GİRİŞ ÇIKIŞ AĞZI	TANK LT.	İRTİFA		DEBİ		FİYAT (USD)	
							HM	m <sup>3</sup> /H	Mono 220 V	Tri 380 V		
QB-60 MİNİ HİD. / 24	3	1	QB 60	½	1" x 1"	24	20-30	1.5 - 1	\$ 110	\$ 110		
QB-80 HİD. / 24	5	3	QB 80	1			35-50	2.5 - 1.5	\$ 135	\$ 135		
JET 100 B HİD./24*	5	6	JET 100 B	1			25-40	3 - 2	\$ 160	-		
SJET 100A HİD./24* (ÇELİK JET)	5	6	SJET 100A	1			25-40	3 - 2	\$ 175	-		
JET 180 HİD./ 24*	7	10	JET 180 A	1,5			1¼"-1"	50	35-50	4 - 3	\$ 220	-
JET 180 HİD./ 50*	7	12	JET 180 A	1,5	35-50	4 - 3			\$ 280	-		

\*LEDLİ ELEKTRONİK PANO + FLATÖR OPSİYONELDİR. (450 TL)

Not: Tank çalışma basıncı: Azami 8 bar



### JET POMPALI HİDROFORLAR

BOOSTER SETS WITH JET PUMPS

TİP TYPE	KAT	DAİRE	POMPA TİPİ	HP	GİRİŞ ÇIKIŞ AĞZI	TANK LT.	İRTİFA		DEBİ		FİYAT (TL)	
							HM	m <sup>3</sup> /H	Mono 220 V	Tri 380 V		
CH-11 HİD./ 24*	5	6	CH-11	1	1" x 1"	24	25-40	3 - 2	1,730 ₺	1,730 ₺		
CH-115 HİD./ 24*	5	8	CH-115	1,5			30-40	3 - 2	1,760 ₺	1,760 ₺		

\*LEDLİ ELEKTRONİK PANO + FLATÖR OPSİYONELDİR. (450 TL)

### HİDROKİTLİ HİDROFORLAR

BOOSTER SETS WITH ELECTRONIC PRESSURE CONTROLLER

TİP TYPE	KAT	DAİRE	POMPA TİPİ	HP	GİRİŞ ÇIKIŞ AĞZI	HİDRO KİT	İRTİFA		DEBİ		FİYAT (USD)	
							HM	m <sup>3</sup> /H	Mono 220 V	Tri 380 V		
QB-60 /HİDRO KİT.	3	1	QB 60	½	1" x 1"	PC - 13A	20-30	1.5 - 1	\$ 85	-		
QB-80 /HİDRO KİT.	5	3	QB 80	1			35-50	2.5 - 1.5	\$ 110	-		
SJET 100A /HİDRO KİT (ÇELİK JET)	5	6	SJET 100A	1			25-40	3 - 2	\$ 150	-		
JET 100 B /HİDRO KİT	5	6	JET 100 B	1			25-40	3 - 2	\$ 135	-		



TİP TYPE	Boyutlar - Dimensions (mm)			Ağırlık Weight Kg.
	Boy-L	Yük-H	En-W	
	Length	Height	Width	
QB-60 MİNİ HİD. / 24	400	580	400	11
MİNİ HİD. / 24	400	600	400	11
SP-1 HİD. / 24	430	660	360	16
QB-80 HİD. / 24	400	600	400	15
SJET 100A HİD./24*	620	690	360	13
JET 100 B HİD./ 24*	620	690	360	20
CH-11 HİD./ 24*	620	690	360	26
CH-115 HİD./ 24*	620	690	360	27
JET 180 HİD./ 24*	620	690	360	27
JET 180 HİD./ 50*	670	670	370	34

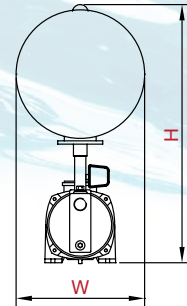
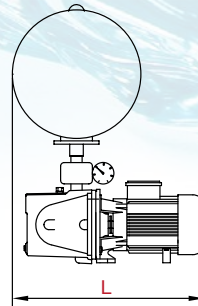

## 2 KADEMELİ POMPALI HİDROFORLAR

BOOSTER SETS WITH DOUBLE STAGE PUMPS

TİP TYPE	KAT	DAİRE	POMPA TİPİ	HP	GİRİŞ ÇIKIŞ AĞZI	TANK LT.	İRTİFA	DEBİ	FİYAT (TL)	
							HM	m <sup>3</sup> /H	Mono 220 V	Tri 380 V
KS-115 HİD. / 24*	6	6	KS-115	1,5	1" - 1"	24	30 - 40	5 - 2	1,990 ₺	1,990 ₺
KS-12 HİD. / 24*	6	8	KS-12	2	1" - 1"		30 - 40	6 - 2	2,110 ₺	-
KS-142 HİD. / 24*	6	10	KS-142	2	1¼" - 1"		30 - 40	7 - 3	2,150 ₺	-
KS-143 HİD. / 24*	7	12	KS-143	3	1¼" - 1"		35 - 45	8 - 4	2,250 ₺	2,250 ₺
KS-115 HİD. / 50*	6	8	KS-115	1,5	1" - 1"	50	30 - 40	5 - 2	2,330 ₺	2,330 ₺
KS-12 HİD. / 50*	6	10	KS-12	2	1" - 1"		30 - 40	6 - 2	2,450 ₺	-
KS-142 HİD. / 50*	6	12	KS-142	2	1¼" - 1"		30 - 40	7 - 3	2,500 ₺	-
KS-143 HİD. / 50*	7	12	KS-143	3	1¼" - 1"		35 - 45	8 - 4	2,590 ₺	2,590 ₺
KS-142 HİD. / 80*	6	12	KS-142	2	1¼" - 1"	80	30 - 40	7 - 3	2,650 ₺	-
KS-143 HİD. / 80*	7	14	KS-143	3	1¼" - 1"		35 - 45	8 - 4	2,740 ₺	2,740 ₺
KS-143 HİD. / 100*	7	14	KS-143	3	1¼" - 1"	100	35-45	8 - 4	2,790 ₺	2,790 ₺
KS-155 HİD. / 100*	8	25	KS-155	5,5	1.5" - 1¼"		40 - 55	15 - 4	-	3,420 ₺

TİP TYPE	KAT	DAİRE	POMPA TİPİ	HP	GİRİŞ ÇIKIŞ AĞZI	TANK LT.	İRTİFA	DEBİ	FİYAT (USD)	
							HM	m <sup>3</sup> /H	Mono 220 V	Tri 380 V
2TCP25/140 HİD. / 24*	6	6	2TCP25/140	1,5	1¼" - 1"	24	30 - 40	5 - 2	\$ 210	-
2HCP-160B HİD./24*	6	10	2HCP-160B	2	1.5" - 1"		30-40	7 - 3	\$ 230	\$ 225
2HCP-160B HİD. / 50*	6	12	2HCP-160B	2	1.5" - 1"	50	30-40	7 - 3	\$ 320	\$ 315
2HCP-180 HİD. / 50*	7	12	2HCP-180	3	1.5" - 1¼"		35-45	8 - 4	\$ 370	\$ 365
2HCP-160B HİD. / 80*	6	12	2HCP-160B	2	1.5" - 1"	80	30-40	7 - 3	\$ 345	\$ 340
2HCP-180 HİD./80*	7	14	2HCP-180	3	1.5" - 1¼"		35-45	8 - 4	\$ 400	\$ 390
2HCP-180 HİD. / 100*	7	14	2HCP-180	3	1.5" - 1¼"	100	35-45	8 - 4	\$ 405	\$ 400
2HCP-200 HİD. / 100*	8	25	2HCP-200	4	1.5" - 1¼"		40-55	15 - 4	-	\$ 465

\*LEDLİ ELEKTRONİK PANO + FLATÖR OPSİYONELDİR. (450 TL)

Not: Tank çalışma basıncı: Azami 8 bar



TİP TYPE	Boyutlar - Dimensions (mm)			Ağırlık
	Boy-L	Yük-H	En-W	Weight
	Length	Height	Width	Kg.
2TCP25/140 HİD. / 24*	540	690	360	27
KS-115 HİD. / 24*	540	690	360	32
KS-12 HİD. / 24*	550	750	360	34
KS-142 HİD. / 24*	550	750	360	40
KS-143 HİD. / 24*	500	750	360	40
2TCP25/160 HİD. / 50*	640	740	370	39
KS-115 HİD. / 50*	640	710	370	38
KS-12 HİD. / 50*	640	710	370	40
KS-142 HİD. / 50*	640	710	370	44
KS-143 HİD. / 50*	640	710	370	44
2TCP25/160 HİD. / 80*	870	820	460	46
KS-142 HİD. / 80*	870	790	460	50
KS-143 HİD. / 80*	870	790	460	50
KS-143 HİD./100*	940	900	460	52
KS-155 HİD. / 100*	940	900	460	58

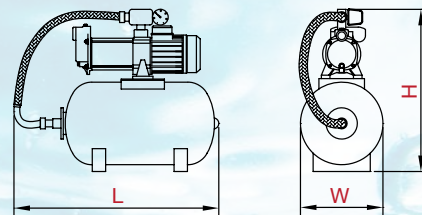

## YATAY KADEMELİ ÇELİK (AISI 316) POMPALI HİDROFORLAR

BOOSTER SETS WITH MULTI-STAGE S/S (AISI 316) PUMPS

TİP TYPE	KAT	DARİE	POMPA MODELİ	HP	GİRİŞ ÇIKIŞ AĞIZI	TANK LT.	İRTİFA HM	DEBİ m <sup>3</sup> /H	FİYAT (USD)	
									Mono 220 V	Tri 380 V
CM4-60 HİD./50*	7	12	CM4-60	1,5	1¼" - 1"	50	26 - 51	7 - 3	\$ 445	\$ 430
CM8-40 HİD./50*	9	15	CM8-40T	3	1,5" - 1,5"		36 - 67	10 - 3	-	\$ 535
CM4-60 HİD./80*	7	14	CM4-60	1,5	1¼" - 1"	80	26 - 51	7 - 3	\$ 475	\$ 460
CM8-40 HİD./80*	9	20	CM8-40T	3	1,5" - 1,5"		36 - 67	10 - 3	-	\$ 560
CM8-40 HİD./100*	9	25	CM8-40T	3	1,5" - 1,5"	100	36 - 67	10 - 3	-	\$ 570

\*LEDLİ ELEKTRONİK PANO + FLATÖR OPSİYONELDİR. (450 TL)

Not: Tank çalışma basıncı: Azami 10 bar



TİP TYPE	Boyutlar - Dimensions (mm)			Ağırlık Weight Kg.
	En-W Width	Yük-H Height	Boy-L Length	
CM4-60 HİD./50*	785	434	370	22
CM8-40 HİD./50*	785	441	370	37
CM4-60 HİD./80*	815	519	460	28
CM8-40 HİD./80*	815	870	460	43
CM8-40 HİD./100*	940	870	460	44

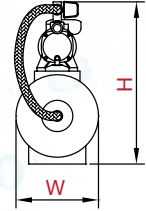
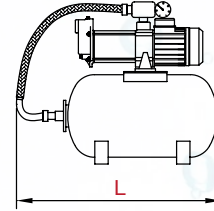

## CM SERİSİ PASLANMAZ HİDROFORLAR (AISI 316)

(HİDROFOR TANKI HARİÇTİR)



### İKİ POMPALI

TİP TYPE	KAT	DARİE SAYISI	MOTOR HP	POMPA MODELİ	KADEME STAGE	KOLLEKTÖR		m <sup>3</sup> /h	DEBİ (Q) - CAPACITY						FİYAT (USD)	
						Giriş Inlet	Çıkış Outlet		2	6	8	10	14	20	Mono 220 V	Tri 380 V
CM4-60 x 2 HİD.	7	24	1,5	CM4-60	6	2"	2"	Hm (mSS)	56	51	46	41	26		\$ 1,250	\$ 1,220
CM8-40 x 2 HİD.	9	30	3	CM8-40	4	2"	2"		73	67	64	60	52	36		\$ 1,465

### ÜÇ POMPALI

TİP TYPE	KAT	DARİE SAYISI	MOTOR HP	POMPA MODELİ	KADEME STAGE	KOLLEKTÖR		m <sup>3</sup> /h	DEBİ (Q) - CAPACITY						FİYAT (USD)	
						Giriş Inlet	Çıkış Outlet		3	9	12	15	21	30	Mono 220 V	Tri 380 V
CM4-60 x 3 HİD.	7	36	1,5	CM4-60	6	2"	2"	Hm (mSS)	56	51	46	41	26		\$ 1,795	\$ 1,755
CM8-40 x 3 HİD.	9	45	3	CM8-40	4	2"	2"		73	67	64	60	52	36		\$ 2,110

Not: Elektronik Kontrol Panosu Dahildir.

Frekans Kontrollü Pano Opsiyoneldir.

PASLANMAZ TÜM BAĞLANTI ELEMANLARI (KOLLEKTÖR-VANA-ÇEKVALF VS.) İÇİN TEKLİF ALINIZ.



## PVM

### BİR POMPALI PAKET HİDROFORLAR (Tank ve Bağlantı Hortumu Hariçtir)

SINGLE-PUMP PACKAGED BOOSTER SETS (Excluding pressure tank and flexible hose)

TİP TYPE	KAT	DARİE SAYISI	MOTOR HP	POMPA MODELİ	KADEME STAGE	KOLLEKTÖR		m <sup>3</sup> /h	DEBİ (Q) - CAPACITY						FİYAT (USD)	
						Giriş Inlet	Çıkış Outlet		1	3	7	12	18	20	Mono	Tri
															220 V	380 V
PVM4-4x1 HİD.	6	12	1.5	VM4-4	4	1 1/4"	1"	Hm (mss)	53	50	40	20			\$ 415	\$ 415
PVM2-7x1 HİD.	10	12	1.5	VM2-7	7	1 1/4"	1 1/4"		80	65	35				\$ 460	\$ 445
PVM2-9x1 HİD.	15	14	2	VM2-9	9	1 1/4"	1 1/4"		108	87	45				\$ 495	\$ 470
PVM4-6x1 HİD.	10	24	2	VM4-6	6	1 1/4"	1 1/4"		80	76	63	35				\$ 450
PVM4-8x1 HİD.	15	24	3	VM4-8	8	1 1/4"	1 1/4"		99	97	82	45				\$ 480
PVM12-6x1 HİD.	8	45	4	VM12-6	6	1.5"	1.5"		66	65	60	52	40	25		\$ 540
PVM12-8x1 HİD.	12	45	6.3	VM12-8	8	1.5"	1.5"		81	79	75	63	40	28		\$ 665
PVM14-4x1 HİD.	11	33	4	VM14-4	4	1.5"	1.5"		70	69	67	61	46	29		\$ 665
PVM14-5x1 HİD.	16	36	5.5	VM14-5	5	1.5"	1.5"		91	90	81	69	52	34		\$ 700
PVM14-7x1 HİD.	22	40	7.5	VM14-7	7	1.5"	1.5"		122	121	108	90	67	42		\$ 765
<b>TAM KORUMALI ELEKTRONİK LCD EKRAKLI PANO FARKI:</b> Mavi LCD Ekran, 0.37 - 7.5 kW arası kullanım imkanı, Moment kontrol ile Susuz çalışmaya karşı Flatör ve SSR kullanmadan koruma, Fazlar arası gerilim gösterimi, Akım değerleri gösterimi, Gerilim koruma (Alt - Üst Gerilim değerleri ayarlama), Akım değerleri ayarlama, Otomatik / Manuel çalışma seçimi, Pompa çalışma zamanını ekranda görebilme, Arıza durumunda kendini otomatik resetleme, son 20 arıza bilgisi, Arıza durumunda sesli buzzer ve Röle kontağı ile bildirme. Türkçe ve İngilizce Dil seçeneği.												\$ 30	\$ 30			



### TEKNİK ÖZELLİKLER

#### Pompa:

- Pompa Gövdesi: GG-25 Pik
- Kademe Gömleği: AISI 304 Çelik
- Çark , Difüzör: Noryl (PPO)
- Pompa Mili : AISI 304 Çelik
- Mekanik Salmastra sızdırmazlık (Karbon/Seramik/NBR)
- Çok Sesiz çalışma, düşük sarfiyat.
- Sıvı sıcaklığı : + 5 °C ~ + 60 °C
- Çek-Valf ve Vana donanımı
- Şase:Çelik Sac (Titreşim önleyici kauçuk ayaklı)
- Susuz Çalışma Önleyici Seviye Flatörü
- Emiş ve Basış Kollektörleri dahil.
- Monometre ve Basış Şalterli.
- Çek-Valf: Yaylı, sessiz
- Vana:Küresel (Bir Pompalı Hidroforlarda opsiyonel)

#### NOT:

- Emiş Yapan Hidroforlarda Emiş Kollektörü Kullanılmaz. Her Pompaya ayrı emiş borusu ve dip klapesi olmalıdır.
- Motorlarının sorunsuz çalışabilmesi ancak Motor Koruma Sistemli Panoların kullanımı ile mümkündür.

#### -Pano:

- Faz Gerilim Koruma (Alt - Üst Değer Girebilme)
- Motor Akım Koruma (Alt - Üst Değer Girebilme)
- Çalışma Mod Seçimi
- Uyarı Ledleri
- Otomatik Resetleme

#### -Opsiyonel Tam Korumalı

#### Pano:

- Motor Tanıma Modu
- Cihazda Oluşan Son 20 Arıza Kaydı
- Şulama Modu
- Nörsüz Çalışma ( Gemilerde Kullanım İmkani)

### KULLANIM ALANLARI

- Apartmanlar, siteler
- Okul, iş ve alışveriş merkezleri
- Sosyal tesisler
- Yangın söndürme sistemleri
- Su dağıtım istasyonları

TİP TYPE	Boyutlar - Dimensions (mm)			Ağırlık Weight Kg.
	En-W	Yük-H	Boy-L	
	Width	Height	Length	
PVM2-7x1 HİD.	340	598	390	27
PVM2-9x1 HİD.	340	646	390	32
PVM4-4x1 HİD.	340	490	390	26
PVM4-6x1 HİD.	340	574	390	28
PVM4-8x1 HİD.	340	622	390	31
PVM12-6x1 HİD.	340	700	390	36
PVM12-8x1 HİD.	340	820	390	39
PVM14-4x1 HİD.	340	630	480	42
PVM14-5x1 HİD.	340	661	480	44
PVM14-7x1 HİD.	340	723	480	50

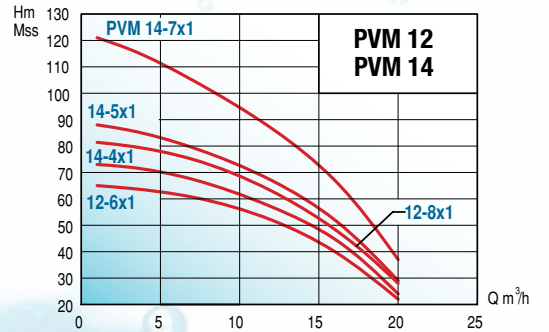
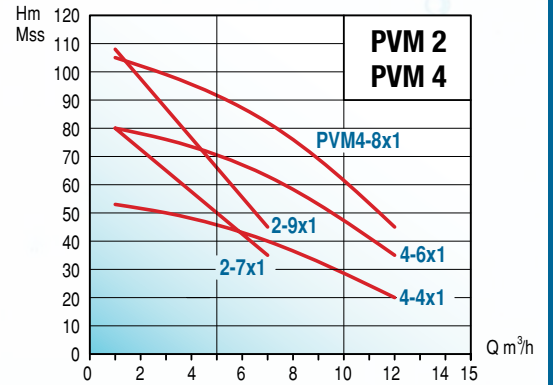
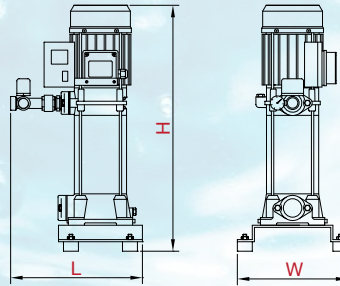

## PVM

### İKİ POMPALI PAKET HİDROFORLAR (Tank ve Bağlantı Hortumu Hariçtir)

TWO-PUMP PACKAGED BOOSTER SETS (Excluding pressure tank and flexible hose)

TİP TYPE	KAT	DARİE SAYISI	MOT. HP	POMPA MODELİ	KADEME STAGE	KOLLEKTÖR		m <sup>3</sup> /h	DEBİ (Q) - CAPACITY						FİYAT (USD)	
						Giriş Inlet	Çıkış Outlet		2	6	14	24	36	40	Mono	Tri
									220 V	380 V						
PVM4-4x2 HİD.	6	24	1.5	VM4-4	4	2,5"	2"	Hm (mSS)	53	50	40	20			\$ 860	\$ 855
PVM2-7x2 HİD.	10	24	1.5	VM2-7	7	2,5"	2"		80	65	35				\$ 950	\$ 920
PVM2-9x2 HİD.	15	28	2	VM2-9	9	2,5"	2"		108	87	45				\$ 1,015	\$ 970
PVM4-6x2 HİD.	10	48	2	VM4-6	6	2,5"	2"		80	76	63	35				\$ 930
PVM4-8x2 HİD.	15	48	3	VM4-8	8	2,5"	2"		99	97	82	45				\$ 985
PVM12-6x2 HİD.	8	90	4	VM12-6	6	2,5"	2,5"		66	65	60	52	40	25		\$ 1,125
PVM12-8x2 HİD.	12	90	6,3	VM12-8	8	2,5"	2,5"		81	79	75	63	40	28		\$ 1,370
PVM14-4x2 HİD.	11	66	4	VM14-4	4	2,5"	2,5"		70	69	67	61	46	29		\$ 1,370
PVM14-5x2 HİD.	16	80	5.5	VM14-5	5	2,5"	2,5"		91	90	81	69	52	34		\$ 1,445
PVM14-7x2 HİD.	22	80	7.5	VM14-7	7	2,5"	2,5"		122	121	108	90	67	42		\$ 1,570
<b>TAM KORUMALI ELEKTRONİK LCD EKRANLI PANO FARKI:</b> Mavi LCD Ekran, 0.37 - 7.5 kW arası kullanım imkanı, Moment kontrol ile Susuz çalışmaya karşı Flatör ve SSR kullanmadan koruma, Fazlar arası gerilim gösterimi, Akım değerleri gösterimi, Gerilim koruma (Alt - Üst Gerilim değerleri ayarlama), Akım değerleri ayarlama, Otomatik / Manuel çalışma seçimi, Pompa çalışma zamanını ekranda görebilme, Arıza durumunda kendini otomatik resetleme, son 20 arıza bilgisi, Arıza durumunda sesli buzzer ve Röle kontağı ile bildirme. Türkçe ve İngilizce Dil seçeneği.												\$ 75	\$ 75			



#### TEKNİK ÖZELLİKLER

##### Pompa:

- Pompa Gövdesi: GG-25 Pik
- Kademe Gömleği:AISI 304 Çelik
- Çark , Difüzör: Noryl (PPO)
- Pompa Mili : AISI 304 Çelik
- Mekanik Salmastra sızdırmazlık (Karbon/Seramik/NBR)
- Çok Sesiz çalışma, düşük sarfiyat.
- Sıvı sıcaklığı : + 5 °C ~ + 60 °C
- Çek-Valf ve Vana donanımı
- Şase:Çelik Sac (Titreşim önleyici kauçuk ayaklı)
- Susuz Çalışma Önleyici Seviye Flatörü
- Emiş ve Basış Kollektörleri dahil.
- Monometre ve Basınç Şalterli.
- Çek-Valf: Yaıllı, sessiz
- Vana:Küresel (Bir Pompalı Hidroforlarda opsiyonel)

##### NOT:

- Emiş Yapan Hidroforlarda Emiş Kollektörü Kullanılmaz. Her Pompaya ayrı emiş borusu ve dip klapesi olmalıdır.
- Motorlarının sorunsuz çalışabilmesi ancak Motor Koruma Sistemli Panoların kullanımı ile mümkündür.

##### -PANO (YOL VERİCİ):

- Faz Gerilim Koruma (Alt - Üst Değer Girebilme)
- Motor Akım Koruma (Alt - Üst Değer Girebilme)
- Çalışma Mod Seçimi
- Uyarı Ledleri
- Otomatik Resetleme

##### - OPSİYONEL :LCD PANO (HASSAS AYARLI):

- LCD Göstergeli Ekran
- Hassas Ayar Butonları
- Voltmetre & Ampermetre & Pompa Çalışma Süreleri, Koruma Gecikme Süreleri ve Tolerans Yüzdeleri (Dijital Göstergeli)
- Faz Gerilim Koruma özelliği,
- Motor Koruma (Ampermetrik)
- Yüksek Akım ve Gerilime Karşı Hassas Motor Koruma,
- Düşük Akım ve Gerilime Karşı Hassas Koruma,
- Sürekli ve Rotasyonlu (Sıralı) Çalıştırma Yöntemi ile Eş Yaşlandırma
- Şalt Sayısı / Saat Ayarı
- Kalkışta Yüzdesel Demeraj Tolerans Ayarı
- Akım ve Koruma Gecikme Süresi ayar özelliği
- Sistem İkaz Ledleri (Susuz - Voltaj - Faz - Çalışma-Arıza)
- Susuz çalışmaya karşı Akım Kontrollü ve Flatörlü koruma,
- Her Pompa için Otomatik - Manuel Test Butonu,
- Haftalık Programlı Kendini Test Özelliği (Opsiyonel)

##### KULLANIM ALANLARI

- Apartmanlar ,siteler
- Okul, iş ve alışveriş merkezleri
- Sosyal tesisler
- Yangın söndürme sistemleri
- Su dağıtım istasyonları

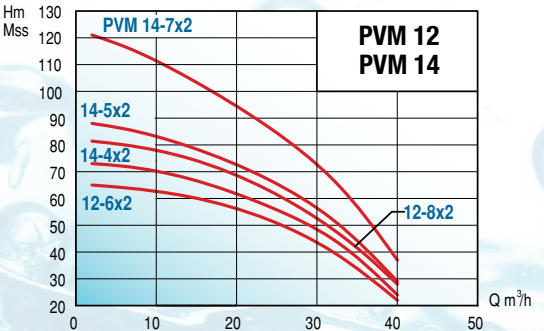
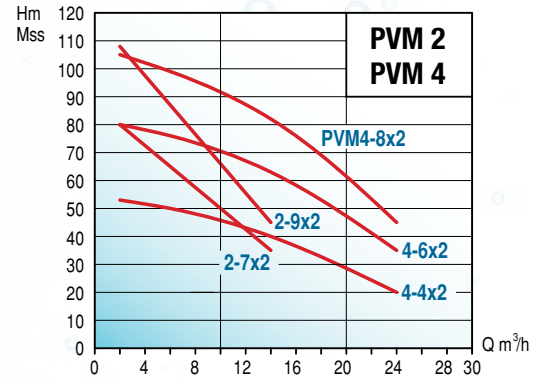

TİP TYPE	Boyutlar - Dimensions (mm)			Ağırlık
	EN-W	Yük-H	Boy-L	Weight
	Width	Height	Length	Kg.
PVM2-7x2 HİD.	610	973	440	66
PVM2-9x2 HİD.	610	1021	440	76
PVM4-4x2 HİD.	610	865	440	64
PVM4-6x2 HİD.	610	949	440	68
PVM4-8x2 HİD.	610	997	440	74
PVM12-6x2 HİD.	610	1075	440	84
PVM12-8x1 HİD.	610	1195	440	90
PVM14-4x2 HİD.	610	987	440	95
PVM14-5x2 HİD.	610	1018	440	100
PVM14-7x2 HİD.	610	1084	440	112

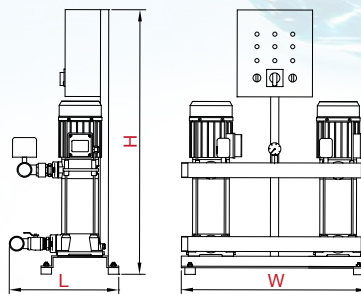



## PVM

### ÜÇ POMPALI PAKET HİDROFORLAR (Tank ve Bağlantı Hortumu Hariçtir)

THREE-PUMP PACKAGED BOOSTER SETS (Excluding pressure tank and flexible hose)

TİP TYPE	KAT	DARİE SAYISI	MOTOR HP	POMPA MODELİ	KADEME STAGE	KOLLEKTÖR		m <sup>3</sup> /h	DEBİ (Q) - CAPACITY						FİYAT (USD)	
						Giriş Inlet	Çıkış Outlet								Mono	Tri
									3	9	21	36	54	60	220 V	380 V
PVM4-4x3 HİD.	6	36	1.5	VM14-4	4	3"	2.5"	Hm (mss)	53	50	40	20			\$ 1,235	\$ 1,230
PVM2-7x3 HİD.	10	36	1.5	VM2-7	7	3"	2.5"		80	65	35				\$ 1,370	\$ 1,325
PVM2-9x3 HİD.	15	42	2	VM2-9	9	3"	2.5"		108	87	45				\$ 1,470	\$ 1,405
PVM4-6x3 HİD.	10	72	2	VM4-6	6	3"	2.5"		80	76	63	35				\$ 1,345
PVM4-8x3 HİD.	15	72	3	VM4-8	8	3"	2.5"		99	97	82	45				\$ 1,425
PVM12-6x3 HİD.	8	135	4	VM12-6	6	3"	3"		66	65	60	52	40	25		\$ 1,630
PVM12-8x3 HİD.	12	135	6.3	VM12-8	8	3"	3"		81	79	75	63	40	28		\$ 1,995
PVM14-4x3 HİD.	11	100	4	VM14-4	4	3"	3"		70	69	67	61	46	29		\$ 1,995
PVM14-5x3 HİD.	16	120	5.5	VM14-5	5	3"	3"		91	90	81	69	52	34		\$ 2,110
PVM14-7x3 HİD.	22	120	7.5	VM14-7	7	3"	3"		122	121	108	90	67	42		\$ 2,295

**TAM KORUMALI ELEKTRONİK LCD EKSPANLI PANO FARKI:** Mavi LCD Ekran, 0.37 - 7.5 kW arası kullanım imkanı, Moment kontrol ile Susuz çalışmaya karşı Flatör ve SSR kulanmadan koruma, Fazlar arası gerilim gösterimi, Akım değerleri gösterimi, Gerilim koruma (Alt - Üst Gerilim değerleri ayarlama), Akım değerleri ayarlama, Otomatik / Manuel çalışma seçimi, Pompa çalışma zamanını ekranda görebilme, Arıza durumunda kendini otomatik resetleme, son 20 arıza bilgisi, Arıza durumunda sesli buzzer ve Röle kontağı ile bildirme. Türkçe ve İngilizce Dil seçeneği.

\$ 95      \$ 95

### TEKNİK ÖZELLİKLER

#### Pompa:

- Pompa Gövdesi: GG-25 Pik
- Kademe Gömleği:AISI 304 Çelik
- Çark , Difüzör: Noryl (PPO)
- Pompa Mili : AISI 304 Çelik
- Mekanik Salmastra sızdırmazlık (Karbon/Seramik/NBR)
- Çok Sesiz çalışma, düşük sarfiyat.
- Sıvı sıcaklığı : + 5 °C ~ + 60 °C
- Çek-Valf ve Vana donanımı
- Şase:Çelik Sac (Titreşim önleyici kauçuk ayaklı)
- Susuz Çalışma Önleyici Seviye Flatörü
- Emiş ve Basış Kollektörleri dahil.
- Monometre ve Basınç Şalterli.
- Çek-Valf: Yaylı, sessiz
- Vana:Küresel (Bir Pompalı Hidroforlarda opsiyonel)

#### NOT:

- Emiş Yapan Hidroforlarda Emiş Kollektörü Kullanılmaz. Her Pompaya ayrı emiş borusu ve dip klapesi olmalıdır.
- Motorlarının sorunsuz çalışabilmesi ancak Motor Koruma Sistemli Panoların kullanımı ile mümkündür.

#### -PANO (YOL VERİCİ):

- Faz Gerilim Koruma (Alt - Üst Değer Girebilme)
- Motor Akım Koruma (Alt - Üst Değer Girebilme)
- Çalışma Mod Seçimi
- Uyarı Ledleri
- Otomatik Resetleme

#### - OPSİYONEL :LCD PANO (HASSAS AYARLI):

- LCD Göstergeli Ekran
- Hassas Ayar Butonları
- Voltmetre & Ampermetre & Pompa Çalışma Süreleri, Koruma Gecikme Süreleri ve Tolerans Yüzdeleri (Dijital Göstergeli)
- Faz Gerilim Koruma özelliği,
- Motor Koruma (Ampermetrik)
- Yüksek Akım ve Gerilime Karşı Hassas Motor Koruma,
- Düşük Akım ve Gerilime Karşı Hassas Koruma,
- Süreli ve Rotasyonlu (Sıralı) Çalıştırma Yöntemi ile Eş Yaşlandırma
- Şalt Sayısı / Saat Ayarı
- Kalkışta Yüzdesele Demeraj Tolerans Ayarı
- Akım ve Koruma Gecikme Süresi ayar özelliği
- Sistem İkaz Ledleri (Susuz - Voltaj - Faz - Çalışma-Arıza)
- Susuz çalışmaya karşı Akım Kontrollü ve Flatörlü koruma,
- Her Pompa için Otomatik - Manuel Test Butonu,
- Haftalık Programlı Kendini Test Özelliği (Opsiyonel)

#### KULLANIM ALANLARI

- Apartmanlar ,siteler
- Okul, iş ve alışveriş merkezleri
- Sosyal tesisler
- Yangın söndürme sistemleri
- Su dağıtım istasyonları

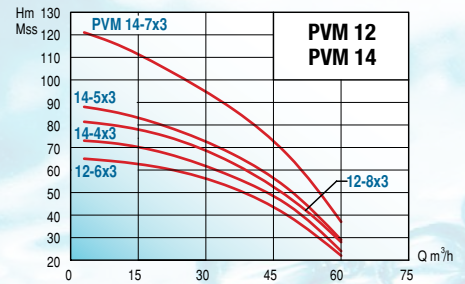
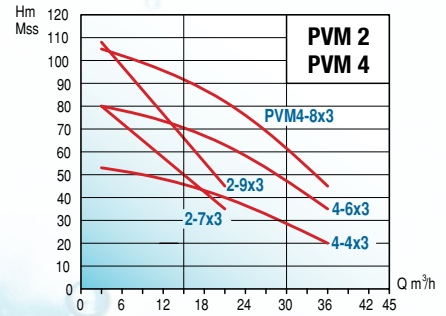

TİP TYPE	Boyutlar - Dimensions (mm)			Ağırlık
	EN-W	Yük-H	Boy-L	Weight
	Width	Height	Length	Kg.
PVM2-7x3 HİD.	905	973	440	98
PVM2-9x3 HİD.	905	1021	440	113
PVM4-4x3 HİD.	905	865	440	95
PVM4-6x3 HİD.	905	949	440	101
PVM4-8x3 HİD.	905	997	440	110
PVM12-6x3 HİD.	905	1075	440	125
PVM12-8x3 HİD.	905	1195	440	134
PVM14-4x3 HİD.	905	987	440	141
PVM14-5x3 HİD.	905	1018	440	149
PVM14-7x3 HİD.	905	1084	440	167

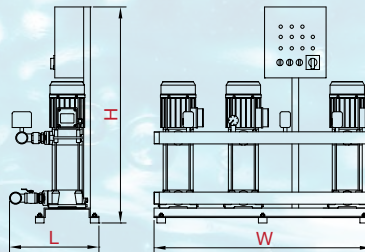



## CVL

### PASLANMAZ POMPALI PAKET HİDROFORLAR (Tank ve Bağlantı Hortumu Hariçtir)

PACKAGED BOOSTER SETS (Excluding pressure tank and flexible hose)

#### BİR POMPALI HİDROFORLAR / SINGLE-PUMP BOOSTER SETS

TİP TYPE	MOTOR		KADEME STAGE	KOLLEKTÖR		m <sup>3</sup> /h	DEBİ (Q) - CAPACITY						FİYAT Price USD
	HP	kW		Giriş Inlet	Çıkış Outlet		1	2	2,5	3	3,5	4	
CVL3-15x1 HİD.	1,5	1,1	15	1¼"	1¼"	Hm	90	82	77	69	60	44	\$ 740
CVL3-19x1 HİD.	2	1,5	19				113	104	98	88	77	58	\$ 805
CVL3-29x1 HİD.	3	2,2	29				170	156	147	132	118	93	\$ 950
CVL5-16x1 HİD.	3	2,2	16	1¼"	1¼"	Hm	103	100	94	85	69	48	\$ 840
CVL5-20x1 HİD.	4	3	20				129	122	115	105	86	60	\$ 950
CVL5-29x1 HİD.	5,5	4	29				185	177	168	157	132	87	\$ 1,150
CVL10-9x1 HİD.	4	3	9	1½"	1½"	Hm	93	87	81	71	59	42	\$ 980
CVL10-12x1 HİD.	5,5	4	12				123	117	108	95	78	55	\$ 1,095
CVL10-16x1 HİD.	7,5	5,5	16				163	154	143	125	102	71	\$ 1,305
CVL15-7x1 HİD.	7,5	5,5	7	2"	2"	Hm	8	12	15	18	20	24	\$ 1,205
CVL15-9x1 HİD.	10	7,5	9				94	88	80	71	64	50	\$ 1,310
CVL15-14x1 HİD.	15	11	14				122	115	106	95	87	66	\$ 1,775
CVL20-7x1 HİD.	7,5	5,5	7	3"	3"	Hm	8	12	16	20	24	28	
CVL20-10x1 HİD.	10	7,5	9				96	92	86	77	65	47	
CVL20-14x1 HİD.	15	11	14				137	132	124	112	98	73	



#### TEKNİK ÖZELLİKLER

##### Pompa:

- Pompa Gövdesi: AISI 304 Çelik
- Kademe Gömleği: AISI 304 Çelik
- Çark, Difüzör: AISI 304 Çelik
- Pompa Mili : AISI 304 Çelik
- Mekanik Salmastra sızdırmazlık (Karbon/Seramik/Viton)
- Çok Sesiz çalışma, düşük sarfiyat.
- Sıvı sıcaklığı: + 5 °C ~ + 90 °C
- Çelik Çek-Valf ve Vana donanımı
- Şase: Çelik Sac (Titreşim önleyici kauçuk ayaklı)
- Susuz Çalışma Önleyici Seviye Flatörü
- Monometre ve Basınç Şalterli.
- Çek-Valf: Yaylı, sessiz
- Vana: Küresel (Bir Pompalı Hidroforlarda opsiyonel)

##### LCD Pano: (Hassas Ayarlı)

- LCD Göstergeli Ekran
- Hassas Ayar Butonları
- Voltmetre & Ampermetre & Pompa Çalışma Süreleri, Koruma Gecikme Süreleri ve Tolerans Yüzdeleri (Dijital Göstergeli)
- Faz Gerilim Koruma özelliği,
- Motor Koruma (Ampermetrik)
- Yüksek Akım ve Gerilime Karşı Hassas Motor Koruma,
- Düşük Akım ve Gerilime Karşı Hassas Koruma,
- Süreli ve Rotasyonlu (Sıralı) Çalıştırma Yöntemi ile Eş Yaşlandırma
- Şalt Sayısı / Saat Ayarı
- Kalkışta Yüzesel Demeraj Tolerans Ayarı
- Akım ve Koruma Gecikme Süresi ayar özelliği
- Sistem İkaz Ledleri (Susuz - Voltaj - Faz - Çalışma-Arıza)
- Susuz çalışmaya karşı Akım Kontrollü ve Flatörlü koruma,
- Her Pompa için Otomatik - Manuel Test Butonu,
- Haftalık Programlı Kendini Test Özelliği (Opsiyonel)

#### KULLANIM ALANLARI

- Apartmanlar, siteler
- Okul, iş ve alışveriş merkezleri
- Sosyal tesisler
- Yangın söndürme sistemleri
- Su dağıtım istasyonları
- Filtre sistemleri (Ters ozmoz)

#### NOT:

- Emiş Yapan Hidroforlarda Emiş Kollektörü Kullanılmaz. Her Pompaya ayrı emiş borusu ve dip klapesi olmalıdır.
- Motorlarının sorunsuz çalışabilmesi ancak Motor Koruma Sistemli Panoların kullanımı ile mümkündür.

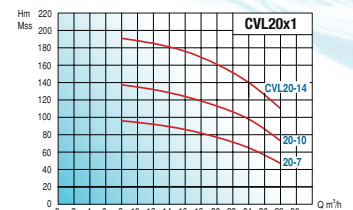
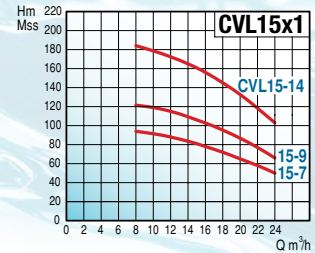
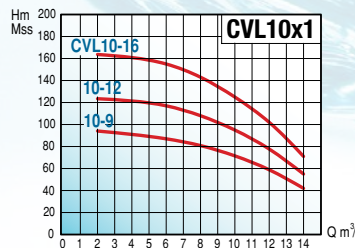
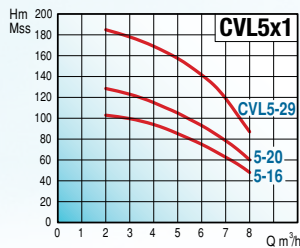
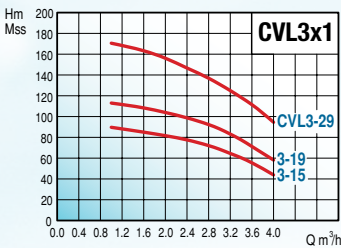

## CVL

### PASLANMAZ POMPALI PAKET HİDROFORLAR (Tank ve Bağlantı Hortumu Hariçtir)

PACKAGED BOOSTER SETS (Excluding pressure tank and flexible hose)

#### İKİ POMPALI HİDROFORLAR / TWO-PUMP BOOSTER SETS

TİP TYPE	MOTOR		KADEME STAGE	KOLLEKTÖR		m <sup>3</sup> /h	DEBİ (Q) - CAPACITY						FİYAT Price USD
	HP	kW		Giriş Inlet	Çıkış Outlet		2	4	5	6	7	8	
CVL3-15x2 HİD.	1,5	1,1	15				90	82	77	69	60	44	\$ 1,615
CVL3-19x2 HİD.	2	1,5	19	2"	2"	Hm	113	104	98	88	77	58	\$ 1,745
CVL3-29x2 HİD.	3	2,2	29				170	156	147	132	118	93	\$ 2,035
							4	6	8	10	13	16	USD
CVL5-16x2 HİD.	3	2,2	16				103	100	94	85	69	48	\$ 1,815
CVL5-20x2 HİD.	4	3	20	2"	2"	Hm	129	122	115	105	86	60	\$ 2,025
CVL5-29x2 HİD.	5,5	4	29				185	177	168	157	132	87	\$ 2,430
							4	12	16	20	24	28	USD
CVL10-9x2 HİD.	4	3	9				93	87	81	71	59	42	\$ 2,075
CVL10-12x2 HİD.	5,5	4	12	3"	3"	Hm	123	117	108	95	78	55	\$ 2,305
CVL10-16x2 HİD.	7,5	5,5	16				163	154	143	125	102	71	\$ 2,730
							16	24	30	36	40	48	USD
CVL15-7x2 HİD.	7,5	5,5	7				94	88	80	71	64	50	\$ 2,560
CVL15-9x2 HİD.	10	7,5	9	3"	3"	Hm	122	115	106	95	87	66	\$ 2,770
CVL15-14x2 HİD.	15	11	14				183	172	162	145	133	103	\$ 3,710
							16	24	32	40	48	56	USD
CVL20-7x2 HİD.	7,5	5,5	7				96	92	86	77	65	47	
CVL20-10x2 HİD.	10	7,5	9	4"	4"	Hm	137	132	124	112	98	73	
CVL20-14x2 HİD.	15	11	14				191	186	176	161	140	110	



Hidrofor

#### TEKNİK ÖZELLİKLER

##### Pompa:

- Pompa Gövdesi: AISI 304 Çelik
- Kademe Gömleği: AISI 304 Çelik
- Çark, Difüzör: AISI 304 Çelik
- Pompa Mili: AISI 304 Çelik
- Mekanik Salmastra sızdırmazlık (Karbon/Seramik/Viton)
- Çok Sesiz çalışma, düşük sarfiyat.
- Sıvı sıcaklığı: + 5 °C ~ + 90 °C
- Çelik Çek-Valf ve Vana donanımı
- Şase:Çelik Sac (Titreşim önleyici kauçuk ayaklı)
- Susuz Çalışma Önleyici Seviye Flatörü
- Monometre ve Basınç Şalteri.
- Çek-Valf: Yaıllı, sessiz
- Vana: Küresel (Bir Pompalı Hidroforlarda opsiyonel)

##### LCD Pano: (Hassas Ayarlı)

- LCD Göstergeli Ekran
- Hassas Ayar Butonları
- Voltmetre & Ampermetre & Pompa Çalışma Süreleri, Koruma Gecikme Süreleri ve Tolerans Yüzdeleri (Dijital Göstergeli)
- Faz Gerilim Koruma özelliği,
- Motor Koruma (Ampermetrik)
- Yüksek Akım ve Gerileme Karşı Hassas Motor Koruma,
- Düşük Akım ve Gerilime Karşı Hassas Koruma,
- Sürekli ve Rotasyonlu (Sıralı) Çalıştırma Yöntemi ile Eş Yaşlandırma
- Şalt Sayısı / Saat Ayarı
- Kalkışta Yüzdesel Demeraj Tolerans Ayarı
- Akım ve Koruma Gecikme Süresi ayar özelliği
- Sistem İkaz Ledleri (Susuz - Voltaj - Faz - Çalışma-Arıza)
- Susuz çalışmaya karşı Akım Kontrollü ve Flatörlü koruma,
- Her Pompa için Otomatik - Manuel Test Butonu,
- Haftalık Programlı Kendini Test Özelliği (Opsiyonel)

#### KULLANIM ALANLARI

- Apartmanlar, siteler
- Okul, iş ve alışveriş merkezleri
- Sosyal tesisler
- Yangın söndürme sistemleri
- Su dağıtım istasyonları
- Filtre sistemleri (Ters ozmoz)

#### NOT:

- Emiş Yapan Hidroforlarda Emiş Kollektörü Kullanılmaz. Her Pompaya ayrı emiş borusu ve dip klapesi olmalıdır.
- Motorlarınızın sorunsuz çalışabilmesi ancak Motor Koruma Sistemli Panoların kullanımı ile mümkündür.

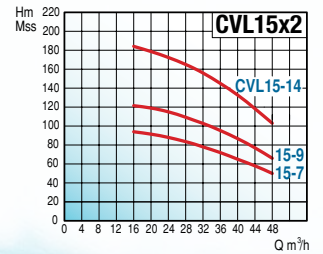
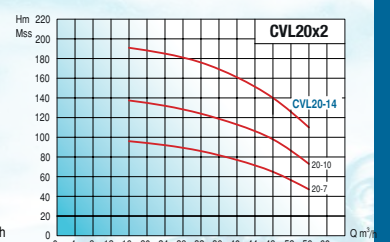
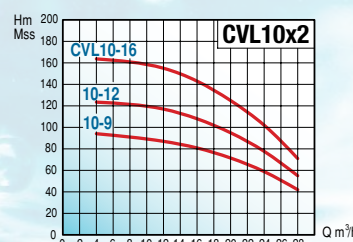
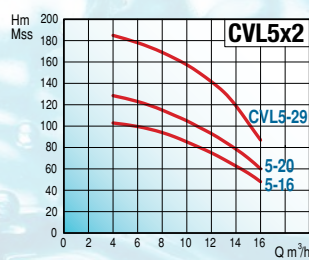
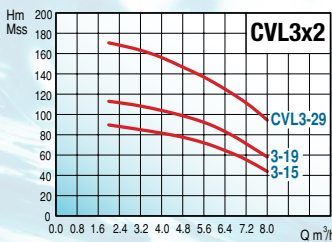



## CVL

### PAKET HİDROFORLAR (Tank ve Bağlantı Hortumu Hariçtir)

PACKAGED BOOSTER SETS (Excluding pressure tank and flexible hose)

### ÜÇ POMPALI HİDROFORLAR / THREE-PUMP BOOSTER SETS

TİP TYPE	MOTOR		KADEME STAGE	KOLLEKTÖR		m <sup>3</sup> /h	DEBİ (Q) - CAPACITY						FİYAT Price USD
	HP	kW		Giriş Inlet	Çıkış Outlet		3	6	7,5	9	10,5	12	
CVL3-15x3 HİD.	1,5	1,1	15	2.5"	2.5"	Hm	90	82	77	69	60	44	\$ 2,425
CVL3-19x3 HİD.	2	1,5	19				113	104	98	88	77	58	\$ 2,625
CVL3-29x3 HİD.	3	2,2	29				170	156	147	132	118	93	\$ 3,060

TİP TYPE	MOTOR HP	MOTOR kW	KADEME STAGE	KOLLEKTÖR Giriş Inlet	KOLLEKTÖR Çıkış Outlet	m <sup>3</sup> /h	DEBİ (Q) - CAPACITY						FİYAT Price USD
							6	9	12	15	19,5	24	
CVL5-16x3 HİD.	3	2,2	16	2.5"	2.5"	Hm	103	100	94	85	69	48	\$ 2,725
CVL5-20x3 HİD.	4	3	20				129	122	115	105	86	60	\$ 3,045
CVL5-29x3 HİD.	5,5	4	29				185	177	168	157	132	87	\$ 3,645

TİP TYPE	MOTOR HP	MOTOR kW	KADEME STAGE	KOLLEKTÖR Giriş Inlet	KOLLEKTÖR Çıkış Outlet	m <sup>3</sup> /h	DEBİ (Q) - CAPACITY						FİYAT Price USD
							6	18	24	30	36	42	
CVL10-9x3 HİD.	4	3	9	4"	4"	Hm	93	87	81	71	59	42	\$ 3,070
CVL10-12x3 HİD.	5,5	4	12				123	117	108	95	78	55	\$ 3,415
CVL10-16x3 HİD.	7,5	5,5	16				163	154	143	125	102	71	\$ 4,050

TİP TYPE	MOTOR HP	MOTOR kW	KADEME STAGE	KOLLEKTÖR Giriş Inlet	KOLLEKTÖR Çıkış Outlet	m <sup>3</sup> /h	DEBİ (Q) - CAPACITY						FİYAT Price USD
							24	36	45	54	60	72	
CVL15-7x3 HİD.	7,5	5,5	7	4"	4"	Hm	94	88	80	71	64	50	\$ 3,770
CVL15-9x3 HİD.	10	7,5	9				122	115	106	95	87	66	\$ 4,085
CVL15-14x3 HİD.	15	11	14				183	172	162	145	133	103	\$ 5,465

TİP TYPE	MOTOR HP	MOTOR kW	KADEME STAGE	KOLLEKTÖR Giriş Inlet	KOLLEKTÖR Çıkış Outlet	m <sup>3</sup> /h	DEBİ (Q) - CAPACITY						FİYAT Price USD
							24	36	48	60	72	84	
CVL20-7x3 HİD.	7,5	5,5	7	4"	4"	Hm	96	92	86	77	65	47	
CVL20-10x3 HİD.	10	7,5	9				137	132	124	112	98	73	
CVL20-14x3 HİD.	15	11	14				191	186	176	161	140	110	

PASLANMAZ TÜM BAĞLANTI ELEMANLARI (KOLLEKTÖR-VANA-ÇEKVALF VS.) İÇİN TEKLİF ALINIZ.

#### TEKNİK ÖZELLİKLER

##### Pompa:

- Pompa Gövdesi: AISI 304 Çelik
- Kademe Gömleği: AISI 304 Çelik
- Çark, Difüzör: AISI 304 Çelik
- Pompa Mili: AISI 304 Çelik
- Mekanik Salmastra sızdırmazlık (Karbon/Seramik/Viton)
- Çok Sesiz çalışma, düşük sarfiyat.
- Sıvı sıcaklığı: + 5 °C ~ + 90 °C
- Çelik Çek-Valf ve Vana donanımı
- Şase:Çelik Sac (Titreşim önleyici kauçuk ayaklı)
- Susuz Çalışma Önleyici Seviye Flatörü
- Monometre ve Basınç Şalterli.
- Çek-Valf: Yaıllı, sessiz
- Vana: Küresel (Bir Pompalı Hidroforlarda opsiyonel)

##### LCD Pano: (Hassas Ayarlı)

- LCD Göstergeli Ekran
- Hassas Ayar Butonları
- Voltmetre & Ampermetre & Pompa Çalışma Süreleri, Koruma Gecikme Süreleri ve Tolerans Yüzdeleri (Dijital Göstergeli)
- Faz Gerilim Koruma özelliği,
- Motor Koruma (Ampermetrik)
- Yüksek Akım ve Gerilime Karşı Hassas Motor Koruma,
- Düşük Akım ve Gerilime Karşı Hassas Koruma,
- Sürekli ve Rotasyonlu (Sıralı) Çalıştırma Yöntemi ile Eş Yaşlandırma
- Şalt Sayısı / Saat Ayarı
- Kalkışta Yüzdesel Demeraj Tolerans Ayarı
- Akım ve Koruma Gecikme Süresi ayar özelliği
- Sistem İkaz Ledleri (Susuz - Voltaj - Faz - Çalışma-Arıza)
- Susuz çalışmaya karşı Akım Kontrollü ve Flatörlü koruma,
- Her Pompa için Otomatik - Manuel Test Butonu,
- Haftalık Programlı Kendini Test Özelliği (Opsiyonel)

#### KULLANIM ALANLARI

- Apartmanlar, siteler
- Okul, iş ve alışveriş merkezleri
- Sosyal tesisler
- Yangın söndürme sistemleri
- Su dağıtım istasyonları
- Filtre sistemleri (Ters ozmoz)

#### NOT:

- Emiş Yapan Hidroforlarda Emiş Kollektörü Kullanılmaz. Her Pompaya ayrı emiş borusu ve dip klapesi olmalıdır.
- Motorlarınızın sorunsuz çalışabilmesi ancak Motor Koruma Sistemli Panoların kullanımı ile mümkündür.

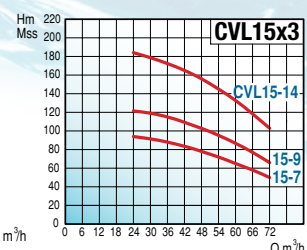
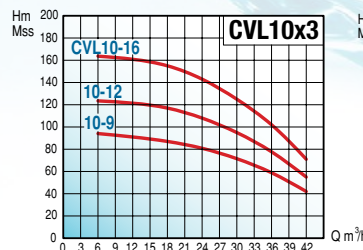
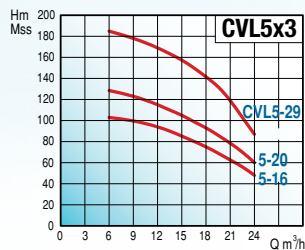
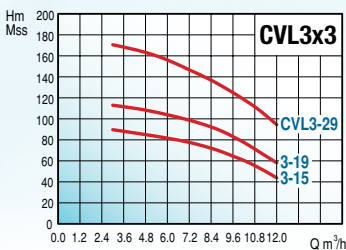
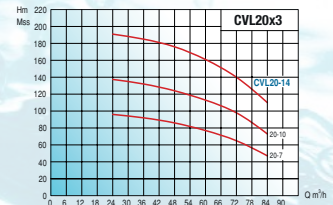



## KD40

### SERİSİ HİDROFORLAR (Tank ve Bağlantı Hortumu Hariçtir)

SERIES BOOSTERS (Excluding pressure tank and flexible hose)

#### BİR POMPALI HİDROFORLAR / SINGLE-PUMP BOOSTER SETS

TİP TYPE	MOTOR		KADEME STAGE	KOLLEKTÖR Giriş x Çıkış InletxOutlet	BOYUTLAR(mm) Dimensions			m <sup>3</sup> /h Hm (mss)	DEBİ (Q) - CAPACITY						FİYAT Price TL
	HP	kW			W	H	L		4	6	8	10	12	16	
	KD40-4 X 1 HİD.	4			3	4	2"x2" Dişli		650	645	730	Hm (mss)	63	60	53
KD40-5 X 1 HİD.	5.5	4	5	650	686	730		78	74	66	54		38		6,580 ₺
KD40-6 X 1 HİD.	7.5	5.5	6	650	727	730		95	89	79	65		49	14	6,760 ₺
KD40-7 X 1 HİD.*	7.5	5.5	7	650	768	730		108	102	92	78		61	27	6,900 ₺
KD40-8 X 1 HİD.*	10	7.5	8	650	839	730		125	119	107	93		75	38	7,650 ₺
KD40-9 X 1 HİD.*	10	7.5	9	650	880	730		141	132	119	104		87	52	7,780 ₺
KD40-10 X 1 HİD.*	10	7.5	10	650	921	730		156	147	134	119		103	70	7,920 ₺



#### İKİ POMPALI HİDROFORLAR / TWO-PUMP BOOSTER SETS

TİP TYPE	MOTOR		KADEME STAGE	KOLLEKTÖR Giriş x Çıkış InletxOutlet	BOYUTLAR(mm) Dimensions			m <sup>3</sup> /h Hm (mss)	DEBİ (Q) - CAPACITY						FİYAT Price TL
	HP	kW			W	H	L		8	12	16	20	24	32	
	KD40-4 X 2 HİD.	4			3	4	3"x3" DÖNER FLANŞLI		1110	645	730	Hm (mss)	63	60	53
KD40-5 X 2 HİD.	5.5	4	5	1110	686	730		78	74	66	54		38		13,720 ₺
KD40-6 X 2 HİD.	7.5	5.5	6	1110	727	730		95	89	79	65		49	14	14,080 ₺
KD40-7 X 2 HİD.*	7.5	5.5	7	1110	768	730		108	102	92	78		61	27	14,360 ₺
KD40-8 X 2 HİD.*	10	7.5	8	1110	839	730		125	119	107	93		75	38	15,920 ₺
KD40-9 X 2 HİD.*	10	7.5	9	1110	880	730		141	132	119	104		87	52	16,170 ₺
KD40-10 X 2 HİD.*	10	7.5	10	1110	921	730		156	147	134	119		103	70	16,460 ₺



#### ÜÇ POMPALI HİDROFORLAR / THREE-PUMP BOOSTER SETS

TİP TYPE	MOTOR		KADEME STAGE	KOLLEKTÖR Giriş x Çıkış InletxOutlet	BOYUTLAR(mm) Dimensions			m <sup>3</sup> /h Hm (mss)	DEBİ (Q) - CAPACITY						FİYAT Price TL
	HP	kW			W	H	L		12	18	24	30	36	48	
	KD40-4 X 3 HİD.	4			3	4	4"x3" DÖNER FLANŞLI		1400	645	730	Hm (mss)	63	60	53
KD40-5 X 3 HİD.	5.5	4	5	1400	686	730		78	74	66	54		38		20,000 ₺
KD40-6 X 3 HİD.	7.5	5.5	6	1400	727	730		95	89	79	65		49	14	20,540 ₺
KD40-7 X 3 HİD.*	7.5	5.5	7	1400	768	730		108	102	92	78		61	27	20,960 ₺
KD40-8 X 3 HİD.*	10	7.5	8	1400	839	730		125	119	107	93		75	38	22,910 ₺
KD40-9 X 3 HİD.*	10	7.5	9	1400	880	730		141	132	119	104		87	52	23,290 ₺
KD40-10 X 3 HİD.*	10	7.5	10	1400	921	730		156	147	134	119		103	70	23,720 ₺



(\*) 10 Bar üzeri sistemler 16 Bar'lık Tank ile kullanılmalıdır.

#### TEKNİK ÖZELLİKLER

##### Pompa:

- Emici ve verici gövde :Pik GG-25
- Mil :C45 krom kaplı paslanmaz çelik
- Çark :Pik GG-25 / Bronz (opsiyonel)
- Sızdırmazlık :Mekanik salmastra
- Su soğutmalı salmastra yatağı
- Yataklama :Emiş tarafı bronz burç, basıç tarafı ağır iş tipi çift sıra bilyeli rulman
- Sıvı sıcaklığı :+ 5 °C ~ + 60 °C
- Çek-Valf ve Vana donanımı
- Şase:Çelik Profil (Titreşim önleyici kauçuk ayaklı)
- Susuz Çalışma Önleyici Flatör (5mt kablolu)
- Emiş ve Basıç Kollektörleri dahil.
- Monometre ve Basıç Şalterli.
- Çek-Valf: Yaylı, sessiz
- Vana: Küresel (Bir Pompalı Hidroforlarda opsiyonel)

##### NOT:

- Emiş Yapan Hidroforlarda Emiş Kollektörü Kullanılmaz. Her Pompaya ayrı emiş borusu ve dip klapesi olmalıdır.

##### -Dijital PANO (Yeni Nesil Hassas Ayarlı):

- Dijital Göstergeli Ekran
- Hassas Ayar Butonları
- Voltmetre & Ampermetre & Pompa Çalışma Süreleri, Koruma Gecikme Süreleri ve Tolerans Yüzdeleri (Dijital Göstergeli)
- Faz Gerilim Koruma özelliği,
- Motor Koruma (Ampermetrik)
- Yüksek Akım ve Gerilime Karşı Hassas Motor Koruma,
- Düşük Akım ve Gerilime Karşı Hassas Koruma,
- Sürelili ve Rotasyonlu (Sıralı) Çalıştırma Yöntemi ile Eş Yaşlandırma
- Şalt Sayısı / Saat Ayarı
- Kalkışta Yüzesel Demeraj Tolerans Ayarı
- Akım ve Koruma Gecikme Süresi ayar özelliği
- Sistem İkaz Ledleri (Susuz - Voltaj - Faz - Çalışma-Arıza)
- Susuz çalışmaya karşı Akım Kontrollü ve Flatörülü koruma,
- Her Pompa için Otomatik - Manuel Test Butonu,
- Haftalık Programlı Kendini Test Özelliği (Opsiyonel)

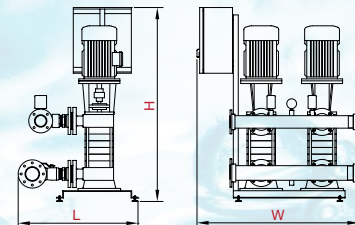
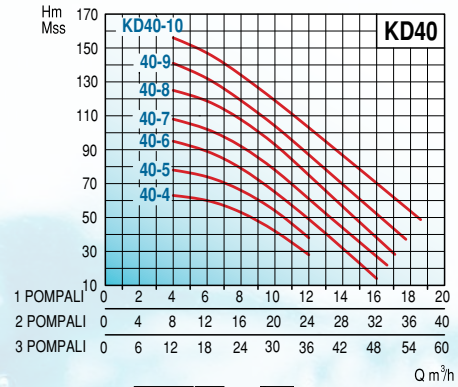

## KD50

### SERİSİ HİDROFORLAR (Tank ve Bağlantı Hortumu Hariçtir)

SERIES BOOSTERS (Excluding pressure tank and flexible hose)

#### BİR POMPALI HİDROFORLAR / SINGLE-PUMP BOOSTER SETS

TİP TYPE	MOTOR		KADEME STAGE	KOLLEKTÖR Giriş x Çıkış InletxOutlet	BOYUTLAR(mm) Dimensions			DEBİ (Q) - CAPACITY m <sup>3</sup> /h	DEBİ (Q) - CAPACITY						FİYAT Price TL	
	HP	kW			W	H	L		m <sup>3</sup> /h	DEBİ (Q) - CAPACITY						
										4	6	8	10	12		16
KD50-4 X 1 HİD.	5,5	4	5	2.5"x2" DİŞLİ	650	645	730	Hm (mSS)	64	60	52	42	25		6,420 ₺	
KD50-5 X 1 HİD.	7,5	5,5	6		650	686	730		81	75	67	58	45		6,550 ₺	
KD50-6 X 1 HİD.	10	7,5	7		650	727	730		97	90	81	71	56	12	7,350 ₺	
KD50-7 X 1 HİD.	10	7,5	8		650	768	730		113	104	94	83	67	25	7,490 ₺	
KD50-8 X 1 HİD.*	15	11	9		650	839	730		130	120	108	95	78	38	8,490 ₺	
KD50-9 X 1 HİD.*	15	11	10		650	880	730		145	135	121	106	90	50	8,620 ₺	
KD50-10 X 1 HİD.*	15	11	10		650	921	730		165	153	139	123	106	66	8,760 ₺	



#### İKİ POMPALI HİDROFORLAR / TWO-PUMP BOOSTER SETS

TİP TYPE	MOTOR		KADEME STAGE	KOLLEKTÖR Giriş x Çıkış InletxOutlet	BOYUTLAR(mm) Dimensions			DEBİ (Q) - CAPACITY m <sup>3</sup> /h	DEBİ (Q) - CAPACITY						FİYAT Price TL	
	HP	kW			W	H	L		m <sup>3</sup> /h	DEBİ (Q) - CAPACITY						
										8	12	16	20	24		32
KD50-4 X 2 HİD.	5,5	4	4	3"x3" DÖNER FLANŞLI	1110	645	730	Hm (mSS)	64	60	52	42	25		13,490 ₺	
KD50-5 X 2 HİD.	7,5	5,5	5		1110	686	730		81	75	67	58	45		13,750 ₺	
KD50-6 X 2 HİD.	10	7,5	6		1110	727	730		97	90	81	71	56	12	15,400 ₺	
KD50-7 X 2 HİD.	10	7,5	7		1110	768	730		113	104	94	83	67	25	15,680 ₺	
KD50-8 X 2 HİD.*	15	11	8		1110	839	730		130	120	108	95	78	38	17,690 ₺	
KD50-9 X 2 HİD.*	15	11	9		1110	880	730		145	135	121	106	90	50	17,940 ₺	
KD50-10 X 2 HİD.*	15	11	10		1110	921	730		165	153	139	123	106	66	18,230 ₺	



#### ÜÇ POMPALI HİDROFORLAR / THREE-PUMP BOOSTER SETS

TİP TYPE	MOTOR		KADEME STAGE	KOLLEKTÖR Giriş x Çıkış InletxOutlet	BOYUTLAR(mm) Dimensions			DEBİ (Q) - CAPACITY m <sup>3</sup> /h	DEBİ (Q) - CAPACITY						FİYAT Price TL	
	HP	kW			W	H	L		m <sup>3</sup> /h	DEBİ (Q) - CAPACITY						
										12	18	24	30	36		48
KD50-4 X 3 HİD.	5,5	4	4	4"x3" DÖNER FLANŞLI	1400	645	730	Hm (mSS)	64	60	52	42	25		19,640 ₺	
KD50-5 X 3 HİD.	7,5	5,5	5		1400	686	730		81	75	67	58	45		20,030 ₺	
KD50-6 X 3 HİD.	10	7,5	6		1400	727	730		97	90	81	71	56	12	22,320 ₺	
KD50-7 X 3 HİD.	10	7,5	7		1400	768	730		113	104	94	83	67	25	22,740 ₺	
KD50-8 X 3 HİD.*	15	11	8		1400	839	730		130	120	108	95	78	38	25,760 ₺	
KD50-9 X 3 HİD.*	15	11	9		1400	880	730		145	135	121	106	90	50	26,140 ₺	
KD50-10 X 3 HİD.*	15	11	10		1400	921	730		165	153	139	123	106	66	26,570 ₺	



(\*) 10 Bar üzeri sistemler 16 Bar'lık Tank ile kullanılmalıdır.

#### TEKNİK ÖZELLİKLER

##### Pompa:

- Emici ve verici gövde :Pik GG-25
- Mil :C45 krom kaplı paslanmaz çelik
- Çark :Pik GG-25 / Bronz (opsiyonel)
- Sızdırmazlık :Mekanik salmastra
- Su soğutmalı salmastra yatağı
- Yataklama :Emiş tarafı bronz burç, basıç tarafı ağır iş tipi çift sıra bilyeli rulman
- Sıvı sıcaklığı :+ 5 °C ~ + 60 °C
- Çek-Valf ve Vana donanımı
- Şase:Çelik Profil (Titreşim önleyici kauçuk ayaklı)
- Susuz Çalışma Önleyici Flatör (5mt kablolu)
- Emiş ve Basıç Kollektörleri dahil.
- Monometre ve Basıç Şalterli.
- Çek-Valf: Yayı, sessiz
- Vana: Küresel (Bir Pompalı Hidroforlarda opsiyonel)

##### NOT:

- Emiş Yapan Hidroforlarda Emiş Kollektörü Kullanılmaz. Her Pompaya ayrı emiş borusu ve dip klapesi olmalıdır.

#### -Dijital PANO (Yeni Nesil Hassas Ayarlı):

- Dijital Göstergeli Ekran
- Hassas Ayar Butonları
- Voltmetre & Ampermetre & Pompa Çalışma Süreleri, Koruma Gecikme Süreleri ve Tolerans Yüzdeleri (Dijital Göstergeli)
- Faz Gerilim Koruma özelliği,
- Motor Koruma (Ampermetrik)
- Yüksek Akım ve Gerilime Karşı Hassas Motor Koruma,
- Düşük Akım ve Gerilime Karşı Hassas Koruma,
- Sürelili ve Rotasyonlu (Sıralı) Çalıştırma Yöntemi ile Eş Yaşlandırma
- Şalt Sayısı / Saat Ayarı
- Kalkışta Yüzdeselel Demeraj Tolerans Ayarı
- Akım ve Koruma Gecikme Süresi ayar özelliği
- Sistem İkaz Ledleri (Susuz - Voltaj - Faz - Çalışma-Arıza)
- Susuz çalışmaya karşı Akım Kontrollü ve Flatörlü koruma,
- Her Pompa için Otomatik - Manuel Test Butonu,
- Haftalık Programlı Kendini Test Özelliği (Opsiyonel)

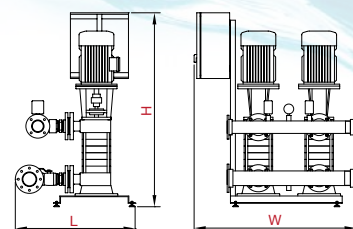
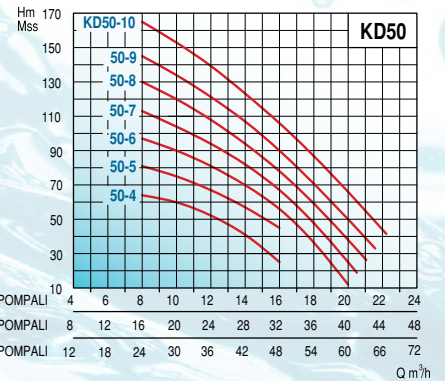



## VKD40

### SERİSİ HİDROFORLAR (Tank ve Bağlantı Hortumu Hariçtir)

SERIES BOOSTER SETS (Excluding pressure tank and flexible hose)

#### BİR POMPALI HİDROFORLAR / SINGLE-PUMP BOOSTER SETS

TİP TYPE	MOTOR		KADEME STAGE	KOLLEKTÖR Giriş x Çıkış InletxOutlet	BOYUTLAR(mm)			m <sup>3</sup> /h	DEBİ (Q) - CAPACITY						FİYAT Price TL
	HP	kW			Dimensions										
					W	H	L		5	10	20	30	40	45	
VKD40-2 X 1 HİD.	10	7.5	2	2.5"x2" DİŞLİ	650	695	750	HM (mSS)	69	68	64	55	37	23	7,340 ₺
VKD40-3 X 1 HİD.	15	11	3		650	750	750		107	105	97	81	55	36	8,300 ₺
VKD40-4 X 1 HİD.	20	15	4		650	805	750		140	137	127	109	77	50	10,550 ₺
VKD40-5 X 1 HİD.	25	18.5	5		650	860	750		173	170	158	137	100	67	11,260 ₺
VKD40-6 X 1 HİD.	30	22	6		650	865	750		196	193	183	162	120	90	12,430 ₺



#### İKİ POMPALI HİDROFORLAR / TWO-PUMP BOOSTER SETS

TİP TYPE	MOTOR		KADEME STAGE	KOLLEKTÖR Giriş x Çıkış InletxOutlet	BOYUTLAR(mm)			m <sup>3</sup> /h	DEBİ (Q) - CAPACITY						FİYAT Price TL
	HP	kW			Dimensions										
					W	H	L		10	20	30	60	80	90	
VKD40-2 X 2 HİD.	10	7.5	2	4"x4" DÖNER DİŞLİ	1220	695	750	HM (mSS)	69	68	64	55	37	23	15,770 ₺
VKD40-3 X 2 HİD.	15	11	3		1220	750	750		107	105	97	81	55	36	17,760 ₺
VKD40-4 X 2 HİD.	20	15	4		1220	805	750		140	137	127	109	77	50	21,440 ₺
VKD40-5 X 2 HİD.	25	18.5	5		1220	860	750		173	170	158	137	100	67	22,860 ₺
VKD40-6 X 2 HİD.	30	22	6		1220	865	750		196	193	183	162	120	90	25,230 ₺



#### ÜÇ POMPALI HİDROFORLAR / THREE-PUMP BOOSTER SETS

TİP TYPE	MOTOR		KADEME STAGE	KOLLEKTÖR Giriş x Çıkış InletxOutlet	BOYUTLAR(mm)			m <sup>3</sup> /h	DEBİ (Q) - CAPACITY						FİYAT Price TL
	HP	kW			Dimensions										
					W	H	L		15	30	60	90	120	135	
VKD40-2 X 3 HİD.	10	7.5	2	5"x4" DÖNER FLANŞLI	1550	695	750	HM (mSS)	69	68	64	55	37	23	23,140 ₺
VKD40-3 X 3 HİD.	15	11	3		1550	750	750		107	105	97	81	55	36	25,940 ₺
VKD40-4 X 3 HİD.	20	15	4		1550	805	750		140	137	127	109	77	50	31,850 ₺
VKD40-5 X 3 HİD.	25	18.5	5		1550	860	750		173	170	158	137	100	67	33,980 ₺
VKD40-6 X 3 HİD.	30	22	6		1550	865	750		196	193	183	162	120	90	37,400 ₺



-(\*) 10 Bar üzeri sistemler 16 Bar'lık Tank ile kullanılmalıdır.

#### TEKNİK ÖZELLİKLER

##### Pompa:

- Emici ve verici gövde :Pik GG-25
- Mil :C45 krom kaplı paslanmaz çelik
- Çark :Pik GG-25 / Bronz (opsiyonel)
- Sızdırmazlık :Mekanik salmastra
- Su soğutmalı salmastra yatağı
- Yataklama :Emiş tarafı bronz burç, basış tarafı ağır iş tipi çift sıra bilyeli rulman
- Sıvı sıcaklığı :+ 5 °C ~ + 60 °C
- Çek-Valf ve Vana donanımı
- Şase:Çelik Profil (Titreşim önleyici kauçuk ayaklı)
- Susuz Çalışma Önleyici Flator (5mt kablolu)
- Emiş ve Basış Kollektörleri dahil.
- Monometre ve Basınç Şalteri.
- Çek-Valf: Yaıllı, sessiz
- Vana: Küresel (Bir Pompalı Hidroforlarda opsiyonel)

##### Pano:

- Motor & Faz Koruma Rölesi,
- Termik Manyetik Şalter,
- Kumanda Sigortası Donanımı
- Sıralı Çalıştırma Sistemi (Eş yaşlandırma)
- Susuz çalışma önleyici
- İkaz Ledleri (Susuz - Voltaj - Faz - Çalışma-Arıza)

##### NOT:

- Emiş Yapan Hidroforlarda Emiş Kollektörü Kullanılmaz. Her Pompaya ayrı emiş borusu ve dip klapeşi olmalıdır.
- Motorlarınızın sorunsuz çalışabilmesi ancak Motor Koruma Sistemli Panoların kullanımı ile mümkündür.

#### KULLANIM ALANLARI

- Apartmanlar ,siteler
- Okul ,iş ve alışveriş merkezleri
- Sosyal tesisler
- Yangın söndürme sistemleri
- Su dağıtım istasyonları

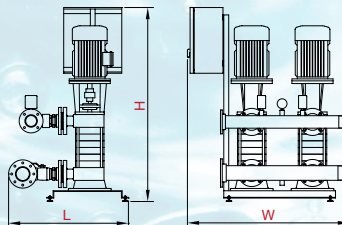
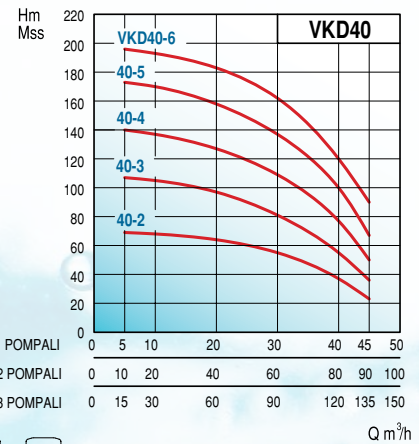



## VKD50

### SERİSİ HİDROFORLAR (Tank ve Bağlantı Hortumu Hariçtir)

SERIES BOOSTER SETS (Excluding pressure tank and flexible hose)

#### BİR POMPALI HİDROFORLAR / SINGLE-PUMP BOOSTER SETS

TİP TYPE	MOTOR		KADEME STAGE	KOLLEKTÖR Giriş x Çıkış InletxOutlet	m <sup>3</sup> /h	DEBİ (Q) - CAPACITY						FİYAT Price TL
	HP	kW				10	20	30	40	50	60	
VKD50-2 x 1 HİD.	15	11	2	2.5"x2" DİŞLİ	HM (mSS)	77	74	68	60	46	32	9,280 ₺
VKD50-2 x 1 HİD.	20	15	2			87	83	79	72	61	48	10,780 ₺
VKD50-3 x 1 HİD.	25	18,5	3			123	118	110	98	81	60	11,450 ₺
VKD50-3 x 1 HİD.	30	22	3			133	127	120	112	95	75	12,380 ₺
VKD50-4 x 1 HİD.	30	22	4			157	150	140	122	100	75	12,690 ₺
VKD50-4 x 1 HİD.	40	30	4			177	172	161	149	127	100	16,310 ₺



#### İKİ POMPALI HİDROFORLAR / TWO-PUMP BOOSTER SETS

TİP TYPE	MOTOR		KADEME STAGE	KOLLEKTÖR Giriş x Çıkış InletxOutlet	m <sup>3</sup> /h	DEBİ (Q) - CAPACITY						FİYAT Price TL
	HP	kW				20	40	60	80	100	120	
VKD50-2 x 2 HİD.	15	11	2	4"x4" DÖNER FLANŞLI	HM (mSS)	77	74	68	60	46	32	19,760 ₺
VKD50-2 x 2 HİD.	20	15	2			87	83	79	72	61	48	21,940 ₺
VKD50-3 x 2 HİD.	25	18,5	3			123	118	110	98	81	60	23,280 ₺
VKD50-3 x 2 HİD.	30	22	3			133	127	120	112	95	75	25,180 ₺
VKD50-4 x 2 HİD.	30	22	4			157	150	140	122	100	75	25,790 ₺
VKD50-4 x 2 HİD.	40	30	4			177	172	161	149	127	100	33,260 ₺



#### ÜÇ POMPALI HİDROFORLAR / THREE-PUMP BOOSTER SETS

TİP TYPE	MOTOR		KADEME STAGE	KOLLEKTÖR Giriş x Çıkış InletxOutlet	m <sup>3</sup> /h	DEBİ (Q) - CAPACITY						FİYAT Price TL
	HP	kW				30	60	90	120	150	180	
VKD50-2 x 3 HİD.	15	11	2	5"x4" DÖNER FLANŞLI	HM (mSS)	77	74	68	60	46	32	29,160 ₺
VKD50-2 x 3 HİD.	20	15	2			87	83	79	72	61	48	32,810 ₺
VKD50-3 x 3 HİD.	25	18,5	3			123	118	110	98	81	60	34,830 ₺
VKD50-3 x 3 HİD.	30	22	3			133	127	120	112	95	75	37,530 ₺
VKD50-4 x 3 HİD.	30	22	4			157	150	140	122	100	75	38,460 ₺
VKD50-4 x 3 HİD.	40	30	4			177	172	161	149	127	100	50,270 ₺



-(\*) 10 Bar üzeri sistemler 16 Bar'lık Tank ile kullanılmalıdır.

#### TEKNİK ÖZELLİKLER

##### Pompa:

- Emici ve verici gövde :Pik GG-25
- Mil :C45 krom kaplı paslanmaz çelik
- Çark :Pik GG-25 / Bronz (opsiyonel)
- Sızdırmazlık :Mekanik salmastra
- Su soğutmalı salmastra yatağı
- Yataklama :Emiş tarafı bronz burç, basış tarafı ağır iş tipi çift sıra bilyeli rulman
- Sıvı sıcaklığı :+ 5 °C ~ + 60 °C
- Çek-Valf ve Vana donanımı
- Şase:Çelik Profil (Titreşim önleyici kauçuk ayaklı)
- Susuz Çalışma Önleyici Flatör (5 mt kablolu)
- Emiş ve Basış Kollektörleri dahil.
- Monometre ve Basınç Şalteri.
- Çek-Valf: Yaylı, sessiz
- Vana: Küresel (Bir Pompalı Hidroforlarda opsiyonel)

##### Pano:

- Motor & Faz Koruma Rölesi,
- Termik Manyetik Şalter,
- Kumanda Sigortası Donanımı
- Sıralı Çalıştırma Sistemi (Eş yaşlandırma)
- Susuz çalışma önleyici
- İkaz Ledleri (Susuz - Voltaj - Faz - Çalışma-Arıza)

##### NOT:

- Emiş Yapan Hidroforlarda Emiş Kollektörü Kullanılmaz. Her Pompaya ayrı emiş borusu ve dip klapesi olmalıdır.
- Motorlarınızın sorunsuz çalışabilmesi ancak Motor Koruma Sistemli Panoların kullanımı ile mümkündür.

#### KULLANIM ALANLARI

- Apartmanlar, siteler
- Okul, iş ve alışveriş merkezleri
- Sosyal tesisler
- Yangın söndürme sistemleri
- Su dağıtım istasyonları

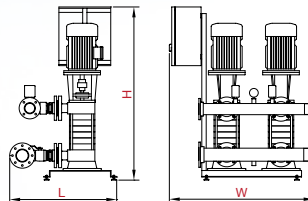
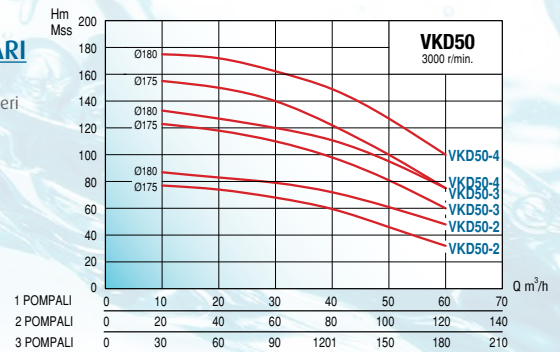

## HİDROFOR TANKLARI (Membranlı)

TİP	AĞIZ	ÇALIŞMA BASINCI BAR	ÇAP (mm)	YÜKSEKLİK (mm)	AĞIRLIK (mm)	FİYAT (USD)	16 BAR FİYAT (USD)
24 LT (KÜRE)	1"	6	350	380	3,6	\$ 20	-
50 LT (YATIK)		8	370	405	8,4	\$ 50	-
50 LT (DİKEY)		8	370	695	8,8	\$ 35	\$ 50
80 LT (YATIK)		8	460	490	13,6	\$ 65	-
100 LT (YATIK)		8	460	490	14,8	\$ 75	-
100 LT (DİKEY)		8	460	840	14,9	\$ 75	\$ 100
150 LT (DİKEY)		8	460	1120	26,2	\$ 90	\$ 125
200 LT (DİKEY)		10	600	1030	35,2	\$ 135	\$ 210
300 LT (DİKEY)	1 1/4"	10	640	1160	44,2	\$ 170	\$ 240
500 LT (DİKEY)		10	750	1430	69,4	\$ 255	\$ 360
750 LT (DİKEY)*		10	750	1920	86	\$ 330	\$ 435
1000 LT (DİKEY)*	2"	10	800	2120	153,4	\$ 445	\$ 605
1500 LT (DİKEY)*	2"	10	960	2430	267	\$ 730	\$ 1,045
2000 LT (DİKEY)*	2"	10	1100	2520	380	\$ 985	\$ 1,470

\* İşaretili ürünler sadece fabrikamızdan teslim edilir.



## FLEX HORTUM

BAĞLANTI	AÇIKLAMA	FİYAT (TL)
1"-1"	Paslanmaz Çelik örgü, 70 cm	45 ₺
1"-1"	Paslanmaz Çelik örgü, 80 cm	45 ₺
1"-1"	Paslanmaz Çelik örgü, 150 cm	90 ₺
1 1/4" - 1"	Paslanmaz Çelik örgü, 80 cm	100 ₺
1 1/4" - 1 1/4"	Paslanmaz Çelik örgü, 80cm	100 ₺
1 1/4" - 1 1/4"	Paslanmaz Çelik örgü, 150cm	125 ₺
2" - 2"	Paslanmaz Çelik örgü, 150 cm	295 ₺

NOT:16 BAR VE ÜSTÜNE ÖNERİLMEZ



## HİDROFOR KİTLERİ

BAĞLANTI	AÇIKLAMA	FİYAT (TL)
24 LT .KİT (KÜRE)	(Membranlı Tank+ Şalter+ Monometre+ 1" Beşyollu T )	390 ₺
50LT.KİT (Yatık)	(Membranlı Tank+ Şalter+ Monometre+ 1" Beşyollu T+ Flex Hortum)	730 ₺
80LT.KİT (Yatık)		880 ₺
100 LT KİT (YATIK)		930 ₺

## ELEKTRONİK HİDROFOR KİTLERİ

TİP TYPE	GİRİŞ ÇIKIŞ	V	MAX AMP	MAX DEB:	ÖZELLİK	FİYAT (USD)
PC-13A	1"	220	10 A	10 m <sup>3</sup> /h	Maximum 1 HP Pompalar içindir.	\$ 43



PC-13A

## YANGIN POMPALARI ve HİDROFORLARI

### FIRE FIGHTING PUMPS AND BOOSTER SYSTEMS

### YANGIN POMPALARI

#### NFPA 20'ye uygun pompa özellikleri

- Her pompa için ayrı kumanda panosu kullanılır.
- Anma debisinde, emme borusundaki akış hızı 3 m/sn den küçük olacak şekilde boru sistemi tasarlanmalıdır.
- Sıfır debide max. basınç anma basıncının %140'ından fazla olmamalıdır.
- Pompa anma debisinin 1.5 katı değerinde basınç, anma değerinin %65'inden az olamaz.
- Debi, %150 olduğunda basınç, anma değerinin %65 altına düşmez
- Elektrik motorlarının servis faktörü (aşırı yüklenebilme çarpanı) 1.15'i geçmemelidir.
- Yataklama: Rulmanın ömrü en az 5000 saat
- Pompa çarkı: Bronz
- Pompa mili: AISI 316 veya AISI 304
- Pompa gövdesi: GG 25 Pik döküm
- Sızdırmazlık: 5 kat yumuşak salmastra
- Flanş: DIN 2533 PN16



#### Pompa ekipmanları

- Girişte ve Çıkışta basınç göstergeleri (monometre, vakummetre)
- Otomatik hava tahliye vanası
- Esnek kaplin
- Donmaya karşı sızdırma vanası
- Gövde soğutma vanası (casing relief valve)
- Hız düşürücü ekipmanlar

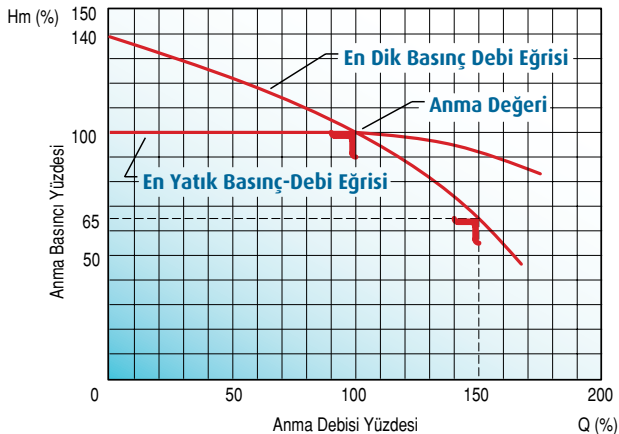



# Yangın Hidroforları

(Elektrik ve Dizel Motorlu)

## Fire Fighting Booster Sets

(Electric Motor ve Diesel Engine)

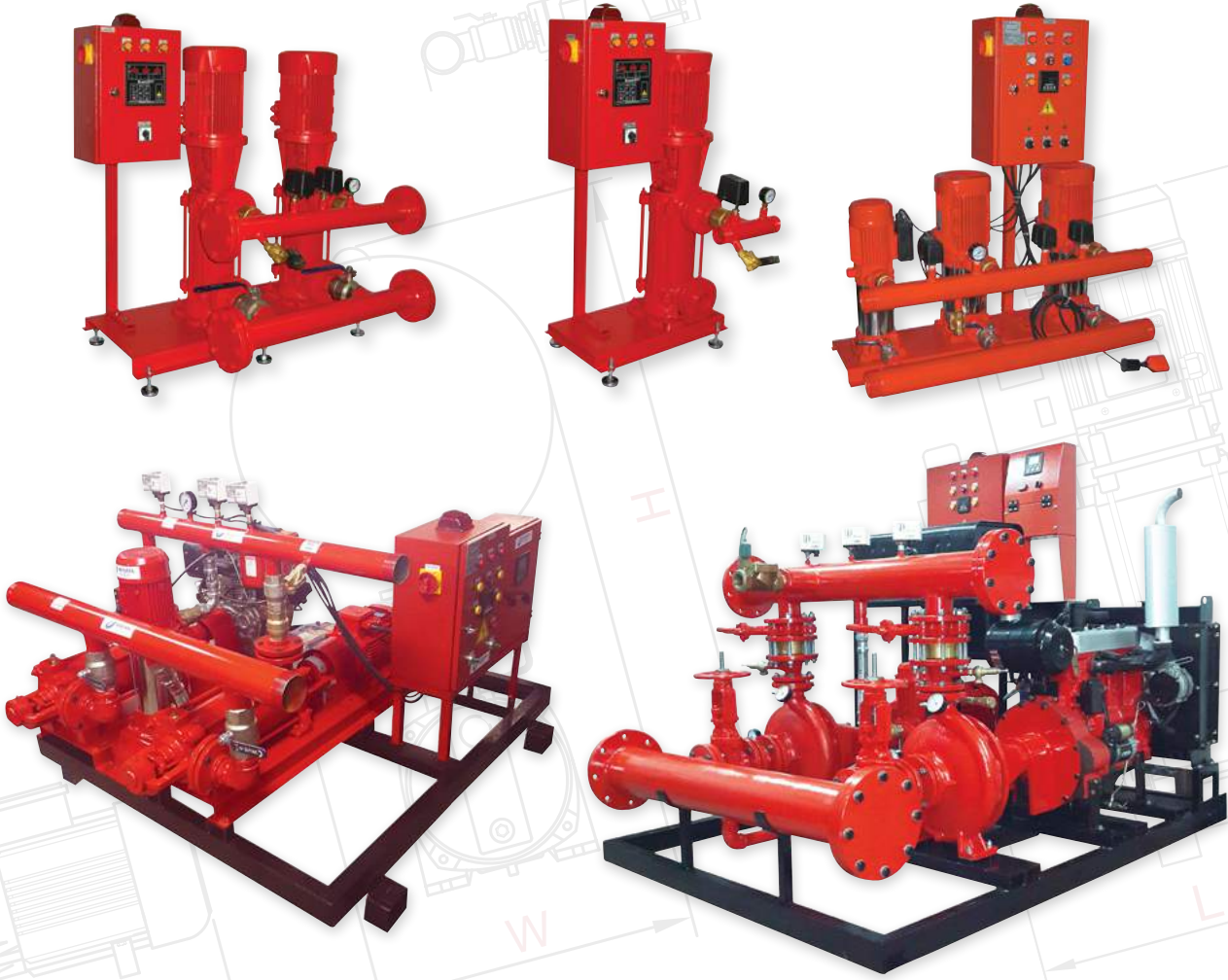

### TEKNİK ÖZELLİKLER

Elektrikli gruplarda 30 - 130 mSS anma basıncı aralığında 5.7 m<sup>3</sup>/h - 340 m<sup>3</sup>/h (25 - 1500 gpm) anma debilerini sağlamaktadır. Kendini test edebilme özellikli panolu, jokey pompalı ve ışık-ses alarm donanımlı imal edilmektedir.

### TECHNICAL DATA

*These type of electrical fire fighting boosters have 5.7 - 340 m<sup>3</sup>/h (25 - 1500 gpm) capacity range at 30 - 130 m head range. These boosters are produced with Jokey Pump and Control panel (automatic-test function and fire alarm siren integrated.)*

## PVM

### SERİSİ YANGIN HİDROFORLARI (Test Programlı, Siren-Işık Alarmlı)

SERIES FIRE FIGHTING BOOSTERS (Auto-Test Function and Fire Alarm equipped)

#### BİR POMPALI HİDROFORLAR / SINGLE-PUMP BOOSTER SETS

TİP TYPE	MOTOR HP	POMPA MODELİ	KADEME STAGE	KOLLEKTÖR GirişxÇıkış InletxOutlet	m <sup>3</sup> /h	DEBİ (Q) - CAPACITY						FİYAT (USD)		
												Mono	Tri	
						1	4	6	12	18	24	220 V	380 V	
PVM4-4x1 Y.HİD.	1.5	VM4-4	4	2"	Basınç (Bar)	5,3	4,9	4,5	2			\$ 480	\$ 475	
PVM2-7x1 Y.HİD.	1.5	VM2-7	7			8	6,5	4,5					\$ 525	\$ 510
PVM2-9x1 Y.HİD.	2	VM2-9	9			10,8	8	5,5					\$ 555	\$ 535
PVM4-6x1 Y.HİD.	2	VM4-6	6			8	7,5	6,8	3,5				\$ 515	\$ 515
PVM4-8x1 Y.HİD.	3	VM4-8	8			10,5	9,5	8,6	4,5				\$ 540	\$ 540
PVM12-6x1 Y.HİD.	4	VM12-6	6			6,6	6,3	6	5,2	4	2,5		\$ 600	\$ 600
PVM12-8x1 Y.HİD.	6,3	VM 12-8	8			8,1	7,8	7,6	6,3	4	2,8		\$ 720	\$ 720
PVM14-4x1 Y.HİD.	4	VM14-4	4			7,8	7,7	7,1	6,1	4,6	2,9		\$ 720	\$ 720
PVM14-5x1 Y.HİD.	5,5	VM14-5	5			9,7	9,4	9	7,2	5,2	3,4		\$ 760	\$ 760
PVM14-7x1 Y.HİD.	7,5	VM14-7	7			12,7	12,2	11,6	9,1	6,7	4,2		\$ 820	\$ 820



#### İKİ POMPALI HİDROFORLAR / TWO-PUMP BOOSTER SETS

TİP TYPE	MOTOR HP	POMPA MODELİ	KADEME STAGE	KOLLEKTÖR GirişxÇıkış InletxOutlet	m <sup>3</sup> /h	DEBİ (Q) - CAPACITY						FİYAT (USD)		
												Mono	Tri	
						2	8	12	24	36	48	220 V	380 V	
PVM4-4x2 Y.HİD.	1.5	VM4-4	4	2" x 2"	Basınç (Bar)	5,3	4,9	4,5	2			\$ 960	\$ 955	
PVM2-7x2 Y.HİD.	1.5	VM2-7	7			8	6,5	4,5					\$ 1,050	\$ 1,020
PVM2-9x2 Y.HİD.	2	VM2-9	9			10,8	8	5,5					\$ 1,115	\$ 1,075
PVM4-6x2 Y.HİD.	2	VM4-6	6			8	7,5	6,8	3,5				\$ 1,035	\$ 1,035
PVM4-8x2 Y.HİD.	3	VM4-8	8			10,5	9,5	8,6	4,5				\$ 1,085	\$ 1,085
PVM12-6x2 Y.HİD.	4	VM12-6	6			6,6	6,3	6	5,2	4	2,5		\$ 1,225	\$ 1,225
PVM12-8x2 Y.HİD.	6,3	VM 12-8	8			8,1	7,8	7,6	6,3	4	2,8		\$ 1,470	\$ 1,470
PVM14-4x2 Y.HİD.	4	VM14-4	4			7,8	7,7	7,1	6,1	4,6	2,9		\$ 1,470	\$ 1,470
PVM14-5x2 Y.HİD.	5,5	VM14-5	5			9,7	9,4	9	7,2	5,2	3,4		\$ 1,550	\$ 1,550
PVM14-7x2 Y.HİD.	7,5	VM14-7	7			12,7	12,2	11,6	9,1	6,7	4,2		\$ 1,670	\$ 1,670



#### ÜÇ POMPALI HİDROFORLAR / THREE-PUMP BOOSTER SETS

TİP TYPE	MOTOR HP	POMPA MODELİ	KADEME STAGE	KOLLEKTÖR GirişxÇıkış InletxOutlet	m <sup>3</sup> /h	DEBİ (Q) - CAPACITY						FİYAT (USD)		
												Mono	Tri	
						3	12	18	36	54	72	220 V	380 V	
PVM4-4x3 Y.HİD.	1.5	VM4-4	4	2" x 2" veya 3" x 3"	Basınç (Bar)	5,3	4,9	4,5	2			\$ 1,345	\$ 1,340	
PVM2-7x3 Y.HİD.	1.5	VM2-7	7			8	6,5	4,5					\$ 1,485	\$ 1,440
PVM2-9x3 Y.HİD.	2	VM2-9	9			10,8	8	5,5					\$ 1,580	\$ 1,515
PVM4-6x3 Y.HİD.	2	VM4-6	6			8	7,5	6,8	3,5				\$ 1,455	\$ 1,455
PVM4-8x3 Y.HİD.	3	VM4-8	8			10,5	9,5	8,6	4,5				\$ 1,535	\$ 1,535
PVM12-6x3 Y.HİD.	4	VM12-6	6			6,6	6,3	6	5,2	4	2,5		\$ 1,740	\$ 1,740
PVM12-8x2 Y.HİD.	6,3	VM 12-8	8			8,1	7,8	7,6	6,3	4	2,8		\$ 2,105	\$ 2,105
PVM14-4x3 Y.HİD.	4	VM14-4	5			7,8	7,7	7,1	6,1	4,6	2,9		\$ 2,110	\$ 2,110
PVM14-5x3 Y.HİD.	5,5	VM14-5	5			9,7	9,4	9	7,2	5,2	3,4		\$ 2,225	\$ 2,225
PVM14-7x3 Y.HİD.	7,5	VM14-7	7			12,7	12,2	11,6	9,1	6,7	4,2		\$ 2,455	\$ 2,455

NOT:JOKEY POMPA FARKI = VM2-9x7= 370 USD, VM2-9x9= 395 USD, VM4-9x8= 400 USD, VM14-7= 635 USD.

\*HİDROFOR TANKI VE BAĞLANTI FLEKS HORTUMU HARİÇTİR.

-(\*) 10 Bar üzeri sistemler 16 Bar'lık Tank ile kullanılmalıdır,

#### TEKNİK ÖZELLİKLER

##### Pano:

- Haftalık Test Programlı (Selonoid Valf Kontrollü)
- Siren-Işık Alarmlı
- Dijital Ayar Ekranı,
- Faz Gerilim Koruma özelliği,
- Motor Koruma (Ampermetrik)
- Yüksek Akıma Karşı Hassas Motor Koruma,
- Akım & Gerilim ve Değerlerin Ayarlanabilirliği
- Menü Butonları
- Voltmetre & Ampermetre & Pompa Çalışma Süreleri, Koruma Gecikme Süreleri (Dijital Göstergeli)
- Sistem İkaz Ledleri (Susuz - Voltaj - Faz - Çalışma-Arıza)
- Sıralı veya Süreli Çalıştırma Yöntemi ile Eş Yaşlandırma
- Her Pompa için Otomatik - Manuel Test Butonu,

##### Pompa:

- Emiş & Basış Gövdesi: GG-25 PİK
- Kademe Gömleği: AISI 304 Çelik
- Çark , Difüzör Noryl (PPO)
- Pompa Mili AISI 304
- Sızdırmazlık: Mekanik Salmastra(Karbon/Seramik/NBR)
- Emiş ve Basış Kollektörü Dahil (Bir Pompalı Hidroforlarda Opsiyonel) (AISI 304 Çelik, 2" üzeri Demir Kollektör)
- Solenoid Valf (Çıkış Kollektörü Üzerinde)
- Çek-Valf: Yaylı, sessiz
- Vana: Küresel (Bir Pompalı Hidroforlarda opsiyonel)
- Şasi: Çelik sac(Titreşim önleyici kauçuk ayaklı)
- Manometre ve Basınç Şalterli.

#### KULLANIM ALANLARI

- Apartmanlar ,siteler
- Okul, iş ve alışveriş merkezleri
- Sosyal tesisler

#### Not:

Emiş Yapan Hidroforlarda Emiş Kollektörü Kullanılmaz.  
Her Pompaya ayrı emiş borusu ve dip klapesi olmalıdır.



## KD 40

### SERİSİ YANGIN HİDROFORLARI (Test Programlı, Siren-Işık Alarmlı)

SERIES FIRE FIGHTING BOOSTERS (Auto-Test Function and Fire Alarm equipped)

#### BİR POMPALI HİDROFORLAR / SINGLE-PUMP BOOSTER SETS

TİP TYPE	MOTOR		KADEME STAGE	KOLLEKTÖR Giriş x Çıkış Inlet x Outlet	m <sup>3</sup> /h	DEBİ (Q) - CAPACITY						FİYAT Price TL
	HP	kW				4	6	8	10	12	16	
KD40-4 X 1 Y.HİD.	4	3	4	2"x2" dişli	BASINÇ (Bar)	6.3	6	5.2	4.2	2.8		6,770 ₺
KD40-5 X 1 Y.HİD.	5.5	4	5			7.8	7.4	6.6	5.4	3.8		7,140 ₺
KD40-6 X 1 Y.HİD.	7.5	5.5	6			9.5	8.9	7.9	6.5	4.9	1.4	7,320 ₺
KD40-7 X 1 Y.HİD.*	7.5	5.5	7			10.8	10.2	9.2	7.8	6.1	2.7	7,460 ₺
KD40-8 X 1 Y.HİD.*	10	7.5	8			12.5	11.9	10.7	9.3	7.5	3.8	8,110 ₺
KD40-9 X 1 Y.HİD.*	10	7.5	9			14.1	13.2	11.9	10.4	8.7	5.2	8,230 ₺
KD40-10 X 1 Y.HİD.*	10	7.5	10			15.6	14.7	13.4	11.9	10.3	7	8,380 ₺



#### İKİ POMPALI HİDROFORLAR / TWO-PUMP BOOSTER SETS

TİP TYPE	MOTOR		KADEME STAGE	KOLLEKTÖR Giriş x Çıkış Inlet x Outlet	m <sup>3</sup> /h	DEBİ (Q) - CAPACITY						FİYAT Price TL
	HP	kW				8	12	16	20	24	32	
KD40-4 X 2 Y.HİD.	4	3	4	3"x2" DÖNER FLANŞLI	BASINÇ (Bar)	6.3	6	5.2	4.2	2.8		13,600 ₺
KD40-5 X 2 Y.HİD.	5.5	4	5			7.8	7.4	6.6	5.4	3.8		14,330 ₺
KD40-6 X 2 Y.HİD.	7.5	5.5	6			9.5	8.9	7.9	6.5	4.9	1.4	14,690 ₺
KD40-7 X 2 Y.HİD.*	7.5	5.5	7			10.8	10.2	9.2	7.8	6.1	2.7	14,970 ₺
KD40-8 X 2 Y.HİD.*	10	7.5	8			12.5	11.9	10.7	9.3	7.5	3.8	16,270 ₺
KD40-9 X 2 Y.HİD.*	10	7.5	9			14.1	13.2	11.9	10.4	8.7	5.2	16,520 ₺
KD40-10 X 2 Y.HİD.*	10	7.5	10			15.6	14.7	13.4	11.9	10.3	7	16,810 ₺



#### ÜÇ POMPALI HİDROFORLAR / THREE-PUMP BOOSTER SETS

TİP TYPE	MOTOR		KADEME STAGE	KOLLEKTÖR Giriş x Çıkış Inlet x Outlet	m <sup>3</sup> /h	DEBİ (Q) - CAPACITY						FİYAT Price TL
	HP	kW				12	18	24	30	36	48	
KD40-4 X 3 Y.HİD.	4	3	4	4"x3" DÖNER FLANŞLI	BASINÇ (Bar)	6.3	6	5.2	4.2	2.8		19,510 ₺
KD40-5 X 3 Y.HİD.	5.5	4	5			7.8	7.4	6.6	5.4	3.8		20,610 ₺
KD40-6 X 3 Y.HİD.	7.5	5.5	6			9.5	8.9	7.9	6.5	4.9	1.4	21,150 ₺
KD40-7 X 3 Y.HİD.*	7.5	5.5	7			10.8	10.2	9.2	7.8	6.1	2.7	21,570 ₺
KD40-8 X 3 Y.HİD.*	10	7.5	8			12.5	11.9	10.7	9.3	7.5	3.8	23,520 ₺
KD40-9 X 3 Y.HİD.*	10	7.5	9			14.1	13.2	11.9	10.4	8.7	5.2	23,900 ₺
KD40-10 X 3 Y.HİD.*	10	7.5	10			15.6	14.7	13.4	11.9	10.3	7	24,330 ₺

NOT:JOKEY POMPA FARKI = VM2-9x7= 380 USD, VM2-9x9= 405 USD, VM4-9x8= 410 USD, VM14-7= 645 USD.

-Hidrofor Tankı, Fleks Hortumu, Kollektör Bağlantı Flanşları opsiyoneldir.

-(\*) 10 Bar üzeri sistemler 16 Bar'lık Tank ile kullanılmalıdır.

#### TEKNİK ÖZELLİKLER

##### Pompa:

- Emici ve verici gövde :Pik GG-25
- Mil :C45 sert krom kaplı çelik
- Çark :Pik GG-25 / Bronz (opsiyonel)
- Sızdırmazlık :Mekanik salmastra
- Su soğutmali salmastra yatağı
- Yataklama :Emiş tarafı bronz burç, basış tarafı ağır iş tipi çift sıra bilyeli rulman
- Sıvı sıcaklığı :+ 5 °C ~ + 60 °C
- Çek-Valf ve Vana donanımı
- Şase:Çelik Profil (Titreşim önleyici kauçuk ayaklı)
- Susuz Çalışma Önleyici Flatör (5mt kablolu)
- Emiş ve Basış Kollektörleri dahil.
- Monometre ve Basış Şalteri.
- Çek-Valf: Yaylı, sessiz
- Vana:Küresel (Bir Pompalı Hidroforlarda opsiyonel)

##### Pano:

- Sac -Kırmızı Pano
- Haftalık Test Programlı
- Siren - Işıklı Alarm
- Selonoid Valf Dahil (Pano Test Rölesi Kumandalı)
- Motor & Faz Koruma ve Sıralı Çalıştırma Rölesi,
- Termik Manyetik Şalter,
- Kumanda Sigortası
- Tam Otomatik ve Manuel kullanım
- İkaz Ledleri (Susuz - Voltaj - Faz - Çalışma-Arıza)

#### KULLANIM ALANLARI

- Apartmanlar ,siteler
- Okul, iş ve alışveriş merkezleri
- Sosyal tesisler
- Yangın söndürme sistemleri
- Su dağıtım istasyonları

#### NOT:

- Emiş Yapan Hidroforlarda Emiş Kollektörü Kullanılmaz.
- Her Pompaya ayrı emiş borusu ve dip klapesi olmalıdır.
- Motorlarının sorunsuz çalışabilmesi ancak Motor Koruma Sistemli Panoların kullanımı ile mümkündür.



## KD 50

### SERİSİ YANGIN HİDROFORLARI (Test Programlı, Siren-Işık Alarmlı)

SERIES FIRE FIGHTING BOOSTERS (Auto-Test Function and Fire Alarm equipped)

#### BİR POMPALI HİDROFORLAR / SINGLE-PUMP BOOSTER SETS

TİP TYPE	MOTOR		KADEME STAGE	KOLLEKTÖR Giriş x Çıkış Inlet x Outlet	m <sup>3</sup> /h	DEBİ (Q) - CAPACITY						FİYAT Price TL
	HP	kW				8	10	12	14	16	20	
KD50-4 X 1 Y.HİD.	5,5	4	5	2.5"x2" dişli	BASINÇ (Bar)	6,4	6	5,2	4,2	2,5	-	7,030 ₺
KD50-5 X 1 Y.HİD.	7,5	5,5	6			8,1	7,5	6,7	5,8	4,5	-	7,160 ₺
KD50-6 X 1 Y.HİD.	10	7,5	7			9,7	9	8,1	7,1	5,6	1,2	7,850 ₺
KD50-7 X 1 Y.HİD.	10	7,5	8			11,3	10,4	9,4	8,3	6,7	2,5	7,990 ₺
KD50-8 X 1 Y.HİD.*	15	11	9			13	12	10,8	9,5	7,8	3,8	9,100 ₺
KD50-9 X 1 Y.HİD.*	15	11	10			14,5	13,5	12,1	10,6	9	5	9,230 ₺
KD50-10 X 1 Y.HİD.*	15	11	10			16,5	15,3	13,9	12,3	10,6	6,6	9,370 ₺



#### İKİ POMPALI HİDROFORLAR / TWO-PUMP BOOSTER SETS

TİP TYPE	MOTOR		KADEME STAGE	KOLLEKTÖR Giriş x Çıkış Inlet x Outlet	m <sup>3</sup> /h	DEBİ (Q) - CAPACITY						FİYAT Price TL
	HP	kW				16	20	24	28	32	40	
KD50-4 X 2 Y.HİD.	5,5	4	4	3"x2.5" DÖNER FLANŞLI	BASINÇ (Bar)	6,4	6	5,2	4,2	2,5	-	14,090 ₺
KD50-5 X 2 Y.HİD.	7,5	5,5	5			8,1	7,5	6,7	5,8	4,5	-	14,350 ₺
KD50-6 X 2 Y.HİD.	10	7,5	6			9,7	9	8,1	7,1	5,6	1,2	15,750 ₺
KD50-7 X 2 Y.HİD.	10	7,5	7			11,3	10,4	9,4	8,3	6,7	2,5	16,030 ₺
KD50-8 X 2 Y.HİD.*	15	11	8			13	12	10,8	9,5	7,8	3,8	18,300 ₺
KD50-9 X 2 Y.HİD.*	15	11	9			14,5	13,5	12,1	10,6	9	5	18,550 ₺
KD50-10 X 2 Y.HİD.*	15	11	10			16,5	15,3	13,9	12,3	10,6	6,6	18,840 ₺



#### ÜÇ POMPALI HİDROFORLAR / THREE-PUMP BOOSTER SETS

TİP TYPE	MOTOR		KADEME STAGE	KOLLEKTÖR Giriş x Çıkış Inlet x Outlet	m <sup>3</sup> /h	DEBİ (Q) - CAPACITY						FİYAT Price TL
	HP	kW				24	30	36	42	48	60	
KD50-4 X 3 Y.HİD.	5,5	4	4	4"x3" DÖNER FLANŞLI	BASINÇ (Bar)	6,4	6	5,2	4,2	2,5	-	20,250 ₺
KD50-5 X 3 Y.HİD.	7,5	5,5	5			8,1	7,5	6,7	5,8	4,5	-	20,640 ₺
KD50-6 X 3 Y.HİD.	10	7,5	6			9,7	9	8,1	7,1	5,6	1,2	22,720 ₺
KD50-7 X 3 Y.HİD.	10	7,5	7			11,3	10,4	9,4	8,3	6,7	2,5	23,140 ₺
KD50-8 X 3 Y.HİD.*	15	11	8			13	12	10,8	9,5	7,8	3,8	26,360 ₺
KD50-9 X 3 Y.HİD.*	15	11	9			14,5	13,5	12,1	10,6	9	5	26,740 ₺
KD50-10 X 3 Y.HİD.*	15	11	10			16,5	15,3	13,9	12,3	10,6	6,6	27,180 ₺

NOT: JOKEY POMPA FARKI = VM2-9x7= 380 USD, VM2-9x9= 405 USD, VM4-9x8= 410 USD, VM14-7= 645 USD.

-Hidrofor Tankı, Fleks Hortumu, Kollektör Bağlantı Flanşları opsiyoneldir.

-(\*) 10 Bar üzeri sistemler 16 Bar'lık Tank ile kullanılmalıdır.

#### TEKNİK ÖZELLİKLER

##### Pompa:

- Emici ve verici gövde :Pik GG-25
- Mil :C45 sert krom kaplı çelik
- Çark :Pik GG-25 / Bronz (opsiyonel)
- Sızdırmazlık :Mekanik salmastra
- Su soğutmalı salmastra yatağı
- Yataklama :Emiş tarafı bronz burç, basış tarafı ağır iş tipi çift sıra bilyeli rulman
- Sıvı sıcaklığı :+ 5 °C ~ + 60 °C
- Çek-Valf ve Vana donanımı
- Şase:Çelik Profil (Titreşim önleyici kauçuk ayaklı)
- Susuz Çalışma Önleyici Flatör (5mt kablolu)
- Emiş ve Basış Kollektörleri dahil.
- Monometre ve Basınç Şalterli.
- Çek-Valf: Yaylı, sessiz
- Vana:Küresel (Bir Pompalı Hidroforlarda opsiyonel)

##### Pano:

- Sac -Kırmızı Pano
- Haftalık Test Programlı
- Siren - Işıklı Alarm
- Selonoid Valf Dahil (Pano Test Rölesi Kumandalı)
- Motor & Faz Koruma ve Sıralı Çalıştırma Rölesi,
- Termik Manyetik Şalter,
- Kumanda Sigortası
- Tam Otomatik ve Manuel kullanım
- İkaz Ledleri (Susuz - Voltaj - Faz - Çalışma-Arıza)

#### KULLANIM ALANLARI

- Apartmanlar ,siteler
- Okul iş ve alışveriş merkezleri
- Sosyal tesisler
- Yangın söndürme sistemleri
- Su dağıtım istasyonları

#### NOT:

- Emiş Yapan Hidroforlarda Emiş Kollektörü Kullanılmaz. Her Pompaya ayrı emiş borusu ve dip klapesi olmalıdır.
- Motorlarının sorunsuz çalışabilmesi ancak Motor Koruma Sistemli Panoların kullanımı ile mümkündür.

## VKD 40

### SERİSİ YANGIN HİDROFORLARI (Test Programlı, Siren-Işık Alarmlı)

SERIES FIRE FIGHTING BOOSTERS (Auto-Test Function and Fire Alarm equipped)

#### BİR POMPALI HİDROFORLAR / SINGLE-PUMP BOOSTER SETS

TİP TYPE	MOTOR		KADEME STAGE	KOLLEKTÖR Giriş x Çıkış Inlet x Outlet	m <sup>3</sup> /h	DEBİ (Q) - CAPACITY						FİYAT Price TL
	HP	kw				5	10	20	30	40	45	
VKD40-2 X 1 Y.HİD.	10	7.5	2	2.5"x2" Dişli	BASINÇ (Bar)	6.9	6.8	6.4	5.5	3.7	2.3	7,940 ₺
VKD40-3 X 1 Y.HİD.	15	11	3			10.7	10.5	9.7	8.1	5.5	3.6	8,910 ₺
VKD40-4 X 1 Y.HİD.	20	15	4			14	13.7	12.7	10.9	7.7	5	11,250 ₺
VKD40-5 X 1 Y.HİD.	25	18.5	5			17.3	17	15.8	13.7	10	6.7	11,890 ₺
VKD40-6 X 1 Y.HİD.	30	22	6			19.6	19.3	18.3	16.2	12	9	13,090 ₺



#### İKİ POMPALI HİDROFORLAR / TWO-PUMP BOOSTER SETS

TİP TYPE	MOTOR		KADEME STAGE	KOLLEKTÖR Giriş x Çıkış Inlet x Outlet	m <sup>3</sup> /h	DEBİ (Q) - CAPACITY						FİYAT Price TL
	HP	kw				10	20	30	60	80	90	
VKD40-2 X 2 Y.HİD.	10	7.5	2	4"x3" DÖNER FLANŞLI	BASINÇ (Bar)	6.9	6.8	6.4	5.5	3.7	2.3	16,380 ₺
VKD40-3 X 2 Y.HİD.	15	11	3			10.7	10.5	9.7	8.1	5.5	3.6	18,360 ₺
VKD40-4 X 2 Y.HİD.	20	15	4			14	13.7	12.7	10.9	7.7	5	22,200 ₺
VKD40-5 X 2 Y.HİD.	25	18.5	5			17.3	17	15.8	13.7	10	6.7	23,470 ₺
VKD40-6 X 2 Y.HİD.	30	22	6			19.6	19.3	18.3	16.2	12	9	25,710 ₺



#### ÜÇ POMPALI HİDROFORLAR / THREE-PUMP BOOSTER SETS

TİP TYPE	MOTOR		KADEME STAGE	KOLLEKTÖR Giriş x Çıkış Inlet x Outlet	m <sup>3</sup> /h	DEBİ (Q) - CAPACITY						FİYAT Price TL
	HP	kw				15	30	60	90	120	135	
VKD40-2 X 3 Y.HİD.	10	7.5	2	5"x4" DÖNER FLANŞLI	BASINÇ (Bar)	6.9	6.8	6.4	5.5	3.7	2.3	23,750 ₺
VKD40-3 X 3 Y.HİD.	15	11	3			10.7	10.5	9.7	8.1	5.5	3.6	26,550 ₺
VKD40-4 X 3 Y.HİD.	20	15	4			14	13.7	12.7	10.9	7.7	5	32,480 ₺
VKD40-5 X 3 Y.HİD.	25	18.5	5			17.3	17	15.8	13.7	10	6.7	34,790 ₺
VKD40-6 X 3 Y.HİD.	30	22	6			19.6	19.3	18.3	16.2	12	9	38,930 ₺

NOT:JOKEY POMPA FARKI = VM2-9x7= 395 USD, VM2-9x9= 420 USD, VM4-9x8= 425 USD, VM14-7= 660 USD.

-Hidrofor Tankı, Fleks Hortumu, Kollektör Bağlantı Flanşları opsiyoneldir.

-(\*) 10 Bar üzeri sistemler 16 Bar'lık Tank ile kullanılmalıdır,

#### TEKNİK ÖZELLİKLER

##### POMPA:

- Emici ve verici gövde :Pik GG-25
- Mil :C45 sert krom kaplı çelik
- Çark :Pik GG-25 / Bronz (opsiyonel)
- Sızdırmazlık :Mekanik salmastra
- Su soğutmalı salmastra yatağı
- Yataklama :Emiş tarafı bronz burç , basış tarafı ağır işi çift sıra bilyeli rulman
- Sıvı sıcaklığı :+ 5 °C ~ + 60 °C
- Çek-Valf ve Vana donanımı
- Şase:Çelik Profil (Titreşim önleyici kauçuk ayaklı)
- Susuz Çalışma Önleyici Flatör (5mt kablolu)
- Emiş ve Basış Kollektörleri dahil.
- Monometre ve Basınç Şalterli.
- Çek-Valf: Yaıllı, sessiz
- Vana:Küresel (Bir Pompalı Hidroforlarda opsiyonel)

##### Pano:

- Sac -Kırmızı Pano
- Haftalık Test Programlı
- Siren - Işık Alarmlı
- Selonoid Valf Dahil (Pano Test Rölesi Kumandalı)
- Motor & Faz Koruma ve Sıralı Çalıştırma Rölesi,
- Termik Manyetik Şalter,
- Kumanda Sigortası
- Tam Otomatik ve Manuel kullanım
- İkaz Ledleri (Susuz - Voltaj - Faz - Çalışma-Arıza)

#### KULLANIM ALANLARI

- Apartmanlar ,siteler
- Okul ,iş ve alışveriş merkezleri
- Sosyal tesisler
- Yangın söndürme sistemleri
- Su dağıtım istasyonları

#### NOT:

-Emiş Yapan Hidroforlarda Emiş Kollektörü Kullanılmaz. Her Pompaya ayrı emiş borusu ve dip klapesi olmalıdır.

-Motorlarınızın sorunsuz çalışabilmesi ancak Motor Koruma Sistemli Panoların kullanımı ile mümkündür.



## VKD 50

### SERİSİ YANGIN HİDROFORLARI (Test Programlı, Siren-Işık Alarmlı)

SERIES FIRE FIGHTING BOOSTERS (Auto-Test Function and Fire Alarm equipped)

#### BİR POMPALI HİDROFORLAR / SINGLE-PUMP BOOSTER SETS

TİP TYPE	MOTOR		KADEME STAGE	KOLLEKTÖR Giriş x Çıkış Inlet x Outlet	m <sup>3</sup> /h	DEBİ (Q) - CAPACITY						FİYAT Price TL
	HP	kW				10	20	30	40	50	60	
VKD50-2 x 1 Y.HİD.	15	11	2	2.5"x2" dişli	BASINÇ (Bar)	7,7	7,4	6,8	6	4,6	3,2	9,910 ₺
VKD50-2 x 1 Y.HİD.	20	15	2			8,7	8,3	7,9	7,2	6,1	4,8	11,500 ₺
VKD50-3 x 1 Y.HİD.	25	18,5	3			12,3	11,8	11	9,8	8,1	6	12,100 ₺
VKD50-3 x 1 Y.HİD.	30	22	3			13,3	12,7	12	11,2	9,5	7,5	13,060 ₺
VKD50-4 x 1 Y.HİD.	30	22	4			15,7	15	14	12,2	10	7,5	13,370 ₺
VKD50-4 x 1 Y.HİD.	40	30	4			17,7	17,2	16,1	14,9	12,7	10	16,440 ₺



#### İKİ POMPALI HİDROFORLAR / TWO-PUMP BOOSTER SETS

TİP TYPE	MOTOR		KADEME STAGE	KOLLEKTÖR Giriş Inlet	m <sup>3</sup> /h	DEBİ (Q) - CAPACITY						FİYAT Price TL
	HP	kW				20	40	60	80	100	120	
VKD50-2 x 2 Y.HİD.	15	11	2	4"x3" DÖNER FLANŞLI	BASINÇ (Bar)	7,7	7,4	6,8	6	4,6	3,2	20,450 ₺
VKD50-2 x 2 Y.HİD.	20	15	2			8,7	8,3	7,9	7,2	6,1	4,8	22,770 ₺
VKD50-3 x 2 Y.HİD.	25	18,5	3			12,3	11,8	11	9,8	8,1	6	23,970 ₺
VKD50-3 x 2 Y.HİD.	30	22	3			13,3	12,7	12	11,2	9,5	7,5	25,740 ₺
VKD50-4 x 2 Y.HİD.	30	22	4			15,7	15	14	12,2	10	7,5	26,360 ₺
VKD50-4 x 2 Y.HİD.	40	30	4			17,7	17,2	16,1	14,9	12,7	10	33,040 ₺



#### ÜÇ POMPALI HİDROFORLAR / THREE-PUMP BOOSTER SETS

TİP TYPE	MOTOR		KADEME STAGE	KOLLEKTÖR Giriş Inlet	m <sup>3</sup> /h	DEBİ (Q) - CAPACITY						FİYAT Price TL
	HP	kW				30	60	90	120	150	180	
VKD50-2 x 3 Y.HİD.	15	11	2	5"x4" DÖNER FLANŞLI	BASINÇ (Bar)	7,7	7,4	6,8	6	4,6	3,2	29,840 ₺
VKD50-2 x 3 Y.HİD.	20	15	2			8,7	8,3	7,9	7,2	6,1	4,8	33,520 ₺
VKD50-3 x 3 Y.HİD.	25	18,5	3			12,3	11,8	11	9,8	8,1	6	35,720 ₺
VKD50-3 x 3 Y.HİD.	30	22	3			13,3	12,7	12	11,2	9,5	7,5	39,150 ₺
VKD50-4 x 3 Y.HİD.	30	22	4			15,7	15	14	12,2	10	7,5	40,080 ₺
VKD50-4 x 3 Y.HİD.	40	30	4			17,7	17,2	16,1	14,9	12,7	10	50,730 ₺

NOT:JOKEY POMPA FARKI = VM2-9x7= 395 USD, VM2-9x9= 420 USD, VM4-9x8= 425 USD, VM14-7= 660 USD.

-Hidrofor Tankı, Fleks Hortumu, Kollektör Bağlantı Flanşları opsiyoneldir.

-(\*) 10 Bar üzeri sistemler 16 Bar'lık Tank ile kullanılmalıdır,

#### TEKNİK ÖZELLİKLER

##### Pompa:

- Emici ve verici gövde :Pik GG-25
- Mil :C45 sert krom kaplı çelik
- Çark :Pik GG-25 / Bronz (opsiyonel)
- Sızdırmazlık :Mekanik salmastra
- Su soğutmalı salmastra yatağı
- Yataklama :Emiş tarafı bronz burç, basış tarafı ağır iş tipi çift sıra bilyeli rulman
- Sıvı sıcaklığı :+ 5 °C ~ + 60 °C
- Çek-Valf ve Vana donanımı
- Şase:Çelik Profil (Titreşim önleyici kauçuk ayaklı)
- Susuz Çalışma Önleyici Flatör (5mt kablolu)
- Emiş ve Basış Kollektörleri dahil.
- Monometre ve Basınç Şalterli.
- Çek-Valf: Yaylı, sessiz
- Vana:Küresel (Bir Pompalı Hidroforlarda opsiyonel)

##### Pano:

- Sac -Kırmızı Pano
- Haftalık Test Programlı
- Siren - Işık Alarmlı
- Selonoid Valf Dahil (Pano Test Rölesi Kumandalı)
- Motor & Faz Koruma ve Sıralı Çalıştırma Rölesi,
- Termik Manyetik Şalter,
- Kumanda Sigortası
- Tam Otomatik ve Manuel kullanım
- İkaz Ledleri (Susuz - Voltaj - Faz - Çalışma-Arıza)

#### KULLANIM ALANLARI

- Apartmanlar ,siteler
- Okul ,iş ve alışveriş merkezleri
- Sosyal tesisler
- Yangın söndürme sistemleri
- Su dağıtım istasyonları

#### NOT:

- Emiş Yapan Hidroforlarda Emiş Kollektörü Kullanılmaz. Her Pompaya ayrı emiş borusu ve dip klapesi olmalıdır.
- Motorlarımızın sorunsuz çalışabilmesi ancak Motor Koruma Sistemli Panoların kullanımı ile mümkündür.



## VARSU YEDEK PARÇA FİYAT LİSTESİ

### **QB60 TL**

Gövde	90 ₺
Gövde (Bronz Kaplı)	110 ₺
Araparça	80 ₺
Çark (Bronz)	60 ₺
Mek. Salmastra Ø 12	25 ₺

### **QB80 TL**

Gövde	110 ₺
Gövde Bronz Yat.	120 ₺
Araparça	90 ₺
Çark (Bronz)	70 ₺
Mek. Salmastra Ø 12	25 ₺

### **CPM158 (1" 1HP) TL**

Gövde	135 ₺
Araparça	115 ₺
Çark (Bronz)	115 ₺
Mek. Salmastra Ø 14	25 ₺

### **THF6C-1 (2" 1.5HP) TL**

Gövde	155 ₺
Araparça	120 ₺
Çark (Bronz)	135 ₺
Mek. Salmastra Ø 18	30 ₺

### **HFM-80 (3" 2HP) TL**

Gövde	160 ₺
Araparça	115 ₺
Çark (Bronz)	150 ₺
Mek. Salmastra Ø 18	30 ₺

### **HFM-95 (4" 4HP) TL**

Gövde	245 ₺
Araparça	160 ₺
Çark (Bronz)	215 ₺
Mek. Salmastra Ø 19	30 ₺

### **HFM-105 (4" 5.5HP) TL**

Gövde	285 ₺
Araparça	185 ₺
Çark (Bronz)	250 ₺
Mek. Salmastra Ø 22	35 ₺

### **WQK (Bıçaklı Drenaj) TL**

Tutma Kolu	45 ₺
Motor Üst Kapak	135 ₺
Motor Alt Kapak	70 ₺
Ara Parça	245 ₺
Pompa Gövde	485 ₺
Çark	175 ₺
Mek. Salmastra	485 ₺
Kablo 10 Mt)	255 ₺
Dirsek	175 ₺
Bıçak	190 ₺
Parçalayıcı Çember	190 ₺

### **Jet-100 TL**

Gövde	190 ₺
Araparça	135 ₺
Difizör(Tk)	80 ₺
Enjektör (Tk)	70 ₺
Çark (Bronz)	115 ₺
Mek. Salmastra Ø 14	25 ₺

### **JET-180 TL**

Gövde	230 ₺
Araparça	150 ₺
Difizör(Tk)	80 ₺
Enjektör (Tk)	70 ₺
Çark (Bronz)	135 ₺
Mek. Salmastra Ø 16	30 ₺

### **SJET Paslanmaz Jet TL**

Gövde	205 ₺
Disk (Mek. Salmastra Yatağı)	115 ₺
Difizör(Tk)	80 ₺
Enjektör (Tk)	70 ₺
Çark (Bronz)	135 ₺
Motor Flanşı (Ara Parça)	95 ₺
Mek. Salmastra Ø 14	30 ₺

### **2TCP & 2HCP (Çift Kademe) TL**

Gövde+Araparça	190 ₺
Kapak	135 ₺
Çark (Bronz)	135 ₺
Mek. Salmastra Ø 17	30 ₺
Disk	80 ₺

### **STM 5" DALGIÇ (Dipten Emişli) TL**

Üst Kapak	135 ₺
Gövde	245 ₺
Emiş Süzgeçi	80 ₺
Motor Alt Flanşı	95 ₺
Kademe+Difizör	70 ₺
Çark	45 ₺
Mek. Salmastra(2 Tk)	110 ₺
Alt Yatak	80 ₺
Mil	95 ₺
Mil Burcu	25 ₺
Motor Bağ.Halkası	25 ₺
Flatör	70 ₺
Kablo(20m)	160 ₺
Kumanda Kutusu	80 ₺

### **QDP, GS Drenaj (Plastik) TL**

Üst Gövde	75 ₺
Orta Gövde	75 ₺
Alt Gövde	70 ₺
Çark	55 ₺
Mek. Salmastra Ø 12	35 ₺
Flatör	70 ₺
Kablo(10 Mt)	135 ₺

### **QDS Drenaj (Paslanmaz) TL**

Üst Gövde	150 ₺
Orta Gövde	150 ₺
Alt Gövde	75 ₺
Çark	70 ₺
Mek. Salmastra Ø 12	35 ₺
Flatör	70 ₺
Kablo(10 Mt)	135 ₺

### **QDX Drenaj Yüksek İrtifa TL**

Kapak	70 ₺
Gövde	80 ₺
Emiş	80 ₺
Süzgeç	60 ₺
Kulp	25 ₺
Çark	70 ₺
Mek. Salmastra Ø 14	35 ₺
Flatör	70 ₺
Kablo (10 Mt)	135 ₺

### **Drenaj Pik 2" (WQD) Pis su TL**

Üst Kapak	80 ₺
Motor Gövde	150 ₺
Pompa Gövde	150 ₺
Emiş	90 ₺
Çark	90 ₺
Mek. Salmastra Ø 14	90 ₺
Flatör	70 ₺
Kablo (10 Mt)	135 ₺
Dirsek	70 ₺
Bıçak	115 ₺
Parçalayıcı	80 ₺

### **CUT (Bıçaklı Drenaj) TL**

Üst Kapak	80 ₺
Motor Gövde	150 ₺
Pompa Gövde	150 ₺
Emiş	95 ₺
Çark	95 ₺
Mek. Salmastra	90 ₺
Kablo 10 Mt)	135 ₺
Dirsek	75 ₺
Bıçak	115 ₺
Parçalayıcı	80 ₺

## VARAN YEDEK PARÇA FİYAT LİSTESİ

<u>Mini</u>	<u>TL</u>
Gövde	95 ₺
Ara Parça	80 ₺
Çark(Bronz)	60 ₺
Saplama Tk	25 ₺
Tek Pompa	255 ₺
Mek. Salmastra Ø 12	45 ₺

<u>SP-1</u>	<u>TL</u>
Gövde	115 ₺
Ara Parça	95 ₺
Çark(Bronz)	70 ₺
Saplama Tk	25 ₺
Tek Pompa	325 ₺
Mek. Salmastra Ø 12	45 ₺

<u>SP-215</u>	<u>TL</u>
Gövde	175 ₺
Ara Parça	135 ₺
Çark(Bronz)	90 ₺
Tek Pompa	405 ₺
Mek. Salmastra Ø19 Burgman	45 ₺

<u>S-105</u>	<u>TL</u>
Gövde	160 ₺
Ara Parça	135 ₺
Çark(Plastik)	35 ₺
Çark(Alum.)	70 ₺
Tek Pompa	405 ₺
Mek. Salmastra Ø19 Burgman	45 ₺

<u>S-134</u>	<u>TL</u>
Gövde	180 ₺
Ara Parça	150 ₺
Çark(Plastik)	35 ₺
Çark(Alum.)	70 ₺
Tek Pompa	350 ₺
Mek. Salmastra Ø19 Burgman	45 ₺

<u>CS-11,CS-151</u>	<u>TL</u>	<u>TL</u>
<u>S-11,S-151</u>	<u>CS</u>	<u>S</u>
Gövde	240 ₺	300 ₺
Ara Parça	325 ₺	410 ₺
Çark(Plastik)	40 ₺	40 ₺
Çark(Alum.)	105 ₺	105 ₺
Tek Pompa	650 ₺	795 ₺
Mek. Salmastra Ø19 Burgman	45 ₺	45 ₺

<u>CS-115,CS-155</u>	<u>TL</u>	<u>TL</u>
<u>S-115,S-155</u>	<u>CS</u>	<u>S</u>
Gövde	260 ₺	300 ₺
Ara Parça	325 ₺	410 ₺
Çark(Plastik)	40 ₺	40 ₺
Çark(Alum.)	105 ₺	105 ₺
Tek Pompa	670 ₺	795 ₺
Mek. Salmastra Ø19 Burgman	45 ₺	45 ₺

<u>CS-12,CS-152</u>	<u>TL</u>	<u>TL</u>
<u>CS-153,S12</u>	<u>CS</u>	<u>S</u>
<u>S-152,S-153</u>	<u>CS</u>	<u>S</u>
Gövde	260 ₺	300 ₺
Ara Parça	325 ₺	410 ₺
Çark(Plastik)	50 ₺	50 ₺
Çark(Alum.)	105 ₺	105 ₺
Tek Pompa	670 ₺	795 ₺
Mek. Salmastra Ø19 Burgman	45 ₺	45 ₺

<u>CS-21,S-21</u>	<u>TL</u>	<u>TL</u>
	<u>CS</u>	<u>S</u>
Gövde	270 ₺	320 ₺
Ara Parça	325 ₺	410 ₺
Çark(Pik)	80 ₺	80 ₺
Tek Pompa	720 ₺	855 ₺
Mek. Salmastra Ø19 Burgman	45 ₺	45 ₺

<u>CS-215,CS-22</u>	<u>TL</u>	<u>TL</u>
<u>S-215,S-22</u>	<u>CS</u>	<u>S</u>
Gövde	270 ₺	320 ₺
Ara Parça	325 ₺	410 ₺
Çark(Pik)	80 ₺	80 ₺
Tek Pompa	720 ₺	855 ₺
Mek. Salmastra Ø19 Burgman	45 ₺	45 ₺

<u>CS-23,S-23</u>	<u>TL</u>	<u>TL</u>
	<u>CS</u>	<u>S</u>
Gövde	270 ₺	320 ₺
Ara Parça	325 ₺	410 ₺
Çark(Pik)	80 ₺	80 ₺
Tek Pompa	720 ₺	855 ₺
Mek. Salmastra Ø19 Burgman	45 ₺	45 ₺

<u>CS-315,CS-32</u>	<u>TL</u>	<u>TL</u>
<u>S-315,S-32</u>	<u>CS</u>	<u>S</u>
Gövde	360 ₺	500 ₺
Ara Parça	325 ₺	410 ₺
Çark(Pik)	100 ₺	100 ₺
Tek Pompa	800 ₺	1050 ₺
Mek. Salmastra Ø19 Burgman	45 ₺	45 ₺

<u>CS-33,S-33</u>	<u>CS</u>	<u>S</u>
Gövde	360 ₺	500 ₺
Ara Parça	325 ₺	410 ₺
Çark(Pik)	100 ₺	100 ₺
Tek Pompa	800 ₺	1050 ₺
Mek. Salmastra Ø19 Burgman	45 ₺	45 ₺

<u>S-34</u>	<u>TL</u>
Gövde	500 ₺
Ara Parça	440 ₺
Çark(Pik)	100 ₺
Tek Pompa	1100 ₺
Mek. Salmastra Ø25 Burgman	75 ₺

<u>VS-253</u>	<u>TL</u>
Gövde	375 ₺
Ara Parça	245 ₺
Çark(Pik)	160 ₺
Tek Pompa	880 ₺
Mek. Salmastra Ø19 Burgman	45 ₺

<u>VS-254</u>	<u>TL</u>
Gövde	375 ₺
Ara Parça	245 ₺
Çark(Pik)	160 ₺
Tek Pompa	880 ₺
Mek. Salmastra Ø25 Burgman	75 ₺

<u>VS-324, VS-325</u>	<u>TL</u>
Gövde	435 ₺
Ara Parça	250 ₺
Çark(Pik)	185 ₺
Tek Pompa	945 ₺
Mek. Salmastra Ø25 Burgman	75 ₺

## VARAN YEDEK PARÇA FİYAT LİSTESİ

### KS-115

TL

Kapak	210 ₺
Gövde	315 ₺
Ara Parça	290 ₺
Çark(Plastik)	35 ₺
Çark(Alum.)	100 ₺
Saplama Tk.	20 ₺
O-ring	10 ₺
Tek Pompa	990 ₺
Mek. Salmastra Ø19 Burgman	45 ₺

### KS-12

TL

Kapak	210 ₺
Gövde	315 ₺
Ara Parça	290 ₺
Çark(Plastik)	35 ₺
Çark(Alum.)	100 ₺
Saplama Tk.	20 ₺
O-ring	10 ₺
Tek Pompa	990 ₺
Mek. Salmastra Ø19 Burgman	45 ₺

### KS-142

TL

Kapak	240 ₺
Gövde	415 ₺
Ara Parça	290 ₺
Çark(Plastik)	35 ₺
Çark(Alum.)	100 ₺
Saplama Tk.	20 ₺
O-ring	10 ₺
Tek Pompa	1080 ₺
Mek. Salmastra Ø19 Burgman	45 ₺

### KS-143

TL

Kapak	240 ₺
Gövde	415 ₺
Ara Parça	290 ₺
Çark(Plastik)	35 ₺
Çark(Alum.)	100 ₺
Saplama Tk.	20 ₺
Oring	10 ₺
Tek Pompa	810 ₺
Mek. Salmastra Ø19 Burgman	45 ₺

### KS-155 / KS-255

TL

Kapak	310 ₺
Gövde	500 ₺
Ara Parça	200 ₺
Disk	110 ₺
Çark(Alum.)	150 ₺
Saplama Tk.	20 ₺
Klingrit Conta	10 ₺
Tek Pompa	1415 ₺
Mek. Salmastra Ø25 Burgman	75 ₺

### KS-157,KS-27

TL

Kapak	310 ₺
Gövde	500 ₺
Ara Parça	200 ₺
Disk	110 ₺
Çark(Alum.)	170 ₺
Saplama Tk.	20 ₺
Klingrit Conta	10 ₺
Tek Pompa	1540 ₺
Mek. Salmastra Ø25 Burgman	75 ₺

### CH-11,CH-115 H-11,H-115

TL

Gövde	380 ₺
Ara Parça	325 ₺
Dak Difizör	115 ₺
C Difizör Tk.	40 ₺
Flanş	25 ₺
Enjektör Tk.	25 ₺
Klape Last	25 ₺
Çark(Plastik)	40 ₺
Çark(Alum.)	75 ₺
Tek Pompa	855 ₺
Mek. Salmastra Ø19 Burgman	45 ₺

### H-21, H-215, H-22, H-23

TL

Alıcı	65 ₺
Alıcı Kapak	180 ₺
Gövde	720 ₺
Çark(Pik)	80 ₺
Klape Lastiği	25 ₺
Tek Pompa	745 ₺
Mek. Salmastra Ø 19	45 ₺

### Mekanik Salmastra (Keçe)

TL

Ø12	25 ₺
Ø19	30 ₺
Ø19 Silisyumlu	270 ₺
Ø20 (VM)	85 ₺
Ø22 (VF) (Silisyumlu, Çift Takım)	370 ₺
Ø24 (CES) (Silisyumlu)	210 ₺
Ø25	70 ₺
Ø25 (AS, CAS, VS, KS) (Silisyumlu)	370 ₺
Ø25 (VF) (Silisyumlu, Çift Takım)	470 ₺
Ø28 (KD-VKD) (O-Ringli, Yüksek Basınç)	150 ₺
Ø30 (BS)	150 ₺
Ø30 (BS)(Silisyumlu)	520 ₺
Ø30 (VF) (Silisyumlu, Çift Takım)	520 ₺
Ø32 (CES)(Silisyumlu)	270 ₺
Ø35 (VF) (Silisyumlu, Çift Takım) (10HP)	520 ₺
Ø40 (VF) (Silisyumlu, Çift Takım) (15HP)	1050 ₺

### TAPA

TL

Tapa 1/4	15 ₺
Tapa 3/8	20 ₺
Tapa 1/2	25 ₺

## KADEMELİ POMPA MİLİ FİYAT LİSTESİ (AISI420) (TL)

KADEME SAYISI	POMPA TİPİ							
	K40	K50	VK40	VK50	KD40	KD50	VKD40	VKD50
2			500 ₺	530 ₺			475 ₺	510 ₺
3	480 ₺	480 ₺	505 ₺	685 ₺	-	-	485 ₺	515 ₺
4	485 ₺	485 ₺	660 ₺	700 ₺	465 ₺	465 ₺	490 ₺	530 ₺
5	635 ₺	635 ₺	665 ₺	710 ₺	470 ₺	470 ₺	500 ₺	
6	640 ₺	640 ₺	670 ₺	840 ₺	475 ₺	475 ₺	530 ₺	
7	645 ₺	645 ₺	680 ₺	850 ₺	480 ₺	480 ₺		
8	650 ₺	650 ₺	810 ₺	865 ₺	485 ₺	485 ₺		
9	655 ₺	655 ₺	820 ₺	880 ₺	630 ₺	630 ₺		
10	775 ₺	775 ₺	830 ₺	-	635 ₺	635 ₺		
11	780 ₺	780 ₺	840 ₺					
12	785 ₺	785 ₺	1160 ₺					



## VARAN YEDEK PARÇA FİYAT LİSTESİ

### K-40 & K-50

### TL

Alıcı Gövde	730 ₺
Verici Gövde	730 ₺
Kademe (Difüzörlü)	175 ₺
Çark(Pik)	120 ₺
Gövde Kapağı	90 ₺
Glend + Saplama Tk.	40 ₺
Verici Gövde Difüzörü	80 ₺
Kademe Difüzörü(K-22)	80 ₺
Mil Somunu Tk.	25 ₺
Kama	10 ₺
Saplama + Somun Adet	35 ₺
Salmastra Tk.(Emiş+Bası)	45 ₺
Dış Rulman Kapağı	40 ₺
İç Rulman Kapağı	15 ₺
Soğutma Borusu Tk.	60 ₺

### KD40 & KD50

### TL

Alıcı Gövde	600 ₺
Verici Gövde	560 ₺
Tabla	350 ₺
Kademe (Difüzörlü)	175 ₺
Verici Gövde Difüzörü	80 ₺
Çark(Pik)	120 ₺
Ara Parça	600 ₺
Rulman Kapağı	40 ₺
Mek.Salmastra Ø28	150 ₺
Mek.Salmastra Baskısı	45 ₺
Bronz Yatak(burç)	180 ₺
Bronz Yatak Kapağı	50 ₺
Saplama + Somun Tk.	35 ₺
Mil Somunu Tk.	25 ₺
Soğutma Borusu Tk.	60 ₺
Kama	10 ₺

### AS,CAS SERİSİ

### TL

Gövde	1150 ₺
Ara Parça	430 ₺
Yatak	380 ₺
Çark(Pik)	270 ₺
Rulman Kapağı	40 ₺
Glend + Saplama Tk.	40 ₺
Mil	500 ₺
Mil Somunu	20 ₺
O-Ring	15 ₺
Salmastra ( Teflon )	35 ₺

Tek Pompa(CAS)	2160 ₺
Mek. Salmastra Ø25 Burgman	75 ₺
Kama	10 ₺

### FLANŞ

### TL

1.5"	70 ₺
2"	75 ₺
3"	80 ₺
4"	80 ₺
5"	100 ₺

### VK40

### TL

Alıcı Gövde	860 ₺
Verici Gövde	690 ₺
Ayak Alıcı Tarafı	350 ₺
Ayak Verici Tarafı	350 ₺
Kademe	210 ₺
Gövde Difüzörü	120 ₺
Çark(Pik)	160 ₺
Glend + Saplama Tk.	40 ₺
Rulman Kapağı	40 ₺
Salmastra Tk.(Emiş+Bası)	70 ₺
Kama	10 ₺
Saplama + Somun Adet	35 ₺
Mil Somunu Tk.	25 ₺
Soğutma Borusu	60 ₺
O-ring	15 ₺

### VKD40

### TL

Alıcı Gövde	860 ₺
Verici Gövde	690 ₺
Tabla	350 ₺
Kademe	310 ₺
Gövde Difüzörü	120 ₺
Çark(Pik)	160 ₺
Ara Parça	740 ₺
Rulman Kapağı	40 ₺
Mek.Salmastra Ø28	150 ₺
M.Keçe Baskısı	45 ₺
Bronz Yatak	180 ₺
Bronz Yatak Kapağı	50 ₺
Saplama + Somun Adet	40 ₺
Mil Somunu Tk.	25 ₺
Soğutma Borusu Tk.	60 ₺
O-ring	15 ₺
Kama	10 ₺

### BS SERİSİ

### TL

Gövde	1360 ₺
Ara Parça	570 ₺
Yatak	350 ₺
Çark(Pik)	370 ₺
Rulman Kapağı	40 ₺
Glend + Saplama Tk.	40 ₺
Mil	520 ₺
Mil Somunu	20 ₺
O-ring	15 ₺
Salmastra ( Teflon )	35 ₺
Mek.Salmastra Ø30	190 ₺
Kama	10 ₺

### VK50

### TL

Alıcı Gövde	1110 ₺
Verici Gövde	780 ₺
Ayak Alıcı Tarafı	520 ₺
Ayak Verici Tarafı	520 ₺
Kademe	450 ₺
Gövde Difüzörü	150 ₺
Çark(Pik)	200 ₺
Glend + Saplama Tk.	60 ₺
Rulman Kapağı	40 ₺
Salmastra Tk.(Emiş+Bası)	70 ₺
Kama	10 ₺
Saplama + Somun Adet	35 ₺
Mil Somunu Tk.	70 ₺
Soğutma Borusu	60 ₺
O-ring	15 ₺

### VKD50

### TL

Alıcı Gövde	1110 ₺
Verici Gövde	780 ₺
Tabla	370 ₺
Kademe	450 ₺
Gövde Difüzörü	150 ₺
Çark(Pik)	200 ₺
Ara Parça 160 & 180 Tip	700 ₺
Ara Parça 200 Tip	1040 ₺
Rulman Kapağı	40 ₺
Mek.Salmastra Ø28	150 ₺
M.Keçe Baskısı	80 ₺
Bronz Yatak	180 ₺
Bronz Yatak Kapağı	80 ₺
Saplama + Somun Adet	40 ₺
Mil Somunu Tk.	70 ₺
Soğutma Borusu Tk.	60 ₺
O-ring	15 ₺
Kama	10 ₺

### KAPLIN Ø /Mot. Tipi

### Adet Fiy.

Ø 80 Kaplin (100-112 Tip)	65 ₺
Ø 95 Kaplin (132 Tip)	90 ₺
Ø 110 Kaplin (160 Tip)	120 ₺
Ø 125 Kaplin (200-225 Tip)	155 ₺
Ø 140 Kaplin (250 Tip)	205 ₺
Ø 180 Kaplin (280 Tip)	360 ₺
Kaplin Lastiği Ø 80	20 ₺
Kaplin Lastiği Ø 95	20 ₺
Kaplin Lastiği Ø 110	30 ₺
Kaplin Lastiği Ø 125	40 ₺
Kaplin Lastiği Ø 140	50 ₺
Kaplin Lastiği Ø 180	100 ₺

## VARAN YEDEK PARÇA FİYAT LİSTESİ

### CM4

### USD

Alıcı Gövde	50 \$
Verici Gövde	50 \$
Kademe (Difüzörlü)	20 \$
Çark	15 \$
Araparça	15 \$
(Mot.Ön Kapak)	
Mot.Ayağı (Şase)	12 \$
Saplama (Adedi)	3 \$
Mek. Salmastra Ø16	10 \$
O-Ring	3 \$

### CM8

### USD

Alıcı Gövde	55 \$
Verici Gövde	55 \$
Kademe (Difüzörlü)	25 \$
Çark	20 \$
Araparça	20 \$
(Mot.Ön Kapak)	
Mot.Ayağı (Şase)	12 \$
Saplama (Adedi)	3 \$
Mek. Salmastra Ø19	15 \$
O-Ring	3 \$

### CMF

### USD

Gövde	60 \$
Ara Parça	30 \$
Difüzör	20 \$
Emiş Difüzörü	20 \$
Çıkış Difüzörü	20 \$
Pompa Kapağı	12 \$
Çark	25 \$
Mek. Salmastra	15 \$
(CMF4:Ø15)	
(CMF8, CMF12, CMF16:Ø15)	
Motor Ayağı (Şase)	12 \$
Gövde Çemberi	12 \$
Araparça Diski	20 \$
Motor Arka Flanş	20 \$

### CVL3

### USD

Gövde	170 \$
Çark	10 \$
Kademe (Difüzörlü)	15 \$
Çıkış Difüzörlü	15 \$
Gömlük	85 \$
Mil	75 \$
Alt Tabla	50 \$
Ara Parça	21 \$
Pompa Kapağı	33 \$
Mekanik Salmastra	105 \$
Hava Alma Tapası	11 \$
Tahliye Tapası	14 \$
O-ring	2 \$
Saplama (Adet)	11 \$

### CVL5

### USD

Gövde	170 \$
Çark	12 \$
Kademe (Difüzörlü)	16 \$
Çıkış Difüzörlü	16 \$
Gömlük	120 \$
Mil	100 \$
Alt Tabla	50 \$
Ara Parça	21 \$
Pompa Kapağı	50 \$
Mekanik Salmastra	105 \$
Hava Alma Tapası	11 \$
Tahliye Tapası	14 \$
O-ring	2 \$
Saplama (Adet)	18 \$

### CVL10

### USD

Gövde	170 \$
Çark	12 \$
Kademe (Difüzörlü)	16 \$
Çıkış Difüzörlü	15 \$
Gömlük	120 \$
Mil	100 \$
Alt Tabla	50 \$
Ara Parça	21 \$
Pompa Kapağı	50 \$
Mekanik Salmastra	105 \$
Hava Alma Tapası	11 \$
Tahliye Tapası	14 \$
O-ring	2 \$
Saplama (Adet)	18 \$

### CVL15

### USD

Gövde	170 \$
Çark	12 \$
Kademe (Difüzörlü)	16 \$
Çıkış Difüzörlü	15 \$
Gömlük	120 \$
Mil	100 \$
Alt Tabla	50 \$
Ara Parça	21 \$
Pompa Kapağı	50 \$
Mekanik Salmastra	105 \$
Hava Alma Tapası	11 \$
Tahliye Tapası	14 \$
O-ring	2 \$
Saplama (Adet)	18 \$

### CVL20

### USD

Gövde	170 \$
Çark	26 \$
Kademe (Difüzörlü)	16 \$
Çıkış Difüzörlü	16 \$
Gömlük	120 \$
Mil	100 \$
Alt Tabla	50 \$
Ara Parça	21 \$
Pompa Kapağı	50 \$
Mekanik Salmastra	105 \$
Hava Alma Tapası	11 \$
Tahliye Tapası	14 \$
O-ring	2 \$
Saplama (Adet)	18 \$

### CVF32

### USD

Gövde	170 \$
Çark	26 \$
Kademe (Difüzörlü)	16 \$
Çıkış Difüzörlü	16 \$
Gömlük	120 \$
Mil	100 \$
Alt Tabla	50 \$
Ara Parça	21 \$
Pompa Kapağı	50 \$
Mekanik Salmastra	105 \$
Hava Alma Tapası	11 \$
Tahliye Tapası	14 \$
O-ring	2 \$
Saplama (Adet)	18 \$

### VM 2

### TL

Alıcı Gövde	265 ₺
Verici Gövde	265 ₺
Kademe (Difüzörlü)	60 ₺
V.Gövde Difüzörü	60 ₺
Çark	35 ₺
Kapak (Disk)	-
Saplama (Ad)	35 ₺
Mek. Salmastra Ø16	45 ₺
Flanş(Ad)	45 ₺
Kademe Gömleği(çelik)	210 ₺

### VM 4

### TL

Alıcı Gövde	265 ₺
Verici Gövde	265 ₺
Kademe (Difüzörlü)	60 ₺
V.Gövde Difüzörü	60 ₺
Çark	35 ₺
Kapak (Disk)	-
Saplama (Ad)	35 ₺
Mek.Salmastra	45 ₺
(VM4-4:Ø16), (VM4-6,VM4-8 :Ø19)	
Flanş (Adet)	45 ₺
Kademe Gömleği(çelik)	210 ₺

### VM 12

### TL

Alıcı Gövde	315 ₺
Verici Gövde	315 ₺
Kademe (Difüzörlü)	65 ₺
V.Gövde Difüzörü	65 ₺
Çark	45 ₺
Saplama (Ad)	55 ₺
Mek. Salmastra Ø19	95 ₺
Flanş (Adet)	45 ₺
Kademe Gömleği(çelik)	280 ₺

### VM 14

### TL

Alıcı Gövde	315 ₺
Verici Gövde	315 ₺
Kademe (Difüzörlü)	65 ₺
V.Gövde Difüzörü	65 ₺
Çark	45 ₺
Kapak (Disk)	35 ₺
Saplama (Ad)	55 ₺
Mek. Salmastra Ø20	95 ₺
Flanş(Ad)	45 ₺
Kademe Gömleği(çelik)	280 ₺



## VARAN YEDEK PARÇA FİYAT LİSTESİ

### DWB

	USD
Gövde	90 \$
Ara Parça	30 \$
Pompa Kapağı	20 \$
Çark	35 \$
Mek. Salmastra Ø19	15 \$

### DWK (Açık Çark)

	USD
Gövde	90 \$
Ara Parça	30 \$
Pompa Kapağı	20 \$
Çark (Açık Kanat)	35 \$
Mek. Salmastra Ø19	15 \$
Ayak	15 \$

### BLC

	USD
Gövde	50 \$
Ara Parça	30 \$
Pompa Kapağı	30 \$
Çark	30 \$
Mek. Salmastra Ø16	15 \$
Soğutma Fan Kapağı	10 \$

### CA & CY YEDEK PARÇA

#### 50-32-160

	USD
Gövde	260 \$
Araparça (Motor Ön Flanş)	100 \$
CY Yatak	60 \$
CY Mil	200 \$
Kapak	20 \$
Mek. Salmastra Ø25	25 \$
Çark 1.1 kW	70 \$
Çark 1.5 kW	75 \$
Çark 2.2 kW	80 \$
Soğutma Fan Kapağı	12 \$
Motor Arka Kapak	15 \$

#### 50-32-200

	USD
Gövde	275 \$
Araparça (Motor Ön Flanş)	100 \$
CY Yatak	80 \$
CY Mil	200 \$
Kapak	35 \$
Mek. Salmastra Ø25	25 \$
Çark 3 kW	75 \$
Çark 4 kW	85 \$
Çark 5.5 kW	105 \$
Soğutma Fan Kapağı	15 \$
Motor Arka Kapak	25 \$

#### 65-40-125

	USD
Gövde	470 \$
Araparça (Motor Ön Flanş)	95 \$
CY Yatak (1.5T / 2.2T)	60 \$
CY Yatak (3.0T)	70 \$
CY Mil	200 \$
Kapak	19 \$
Mek. Salmastra Ø25	25 \$
Çark 1.5 kW	75 \$
Çark 2.2 kW	85 \$
Çark 3 kW	85 \$
Soğutma Fan Kapağı	15 \$
Motor Arka Kapak	25 \$

#### 65-40-160

	USD
Gövde	260 \$
Araparça (Motor Ön Flanş)	110 \$
CY Yatak	70 \$
CY Mil	200 \$
Kapak	22 \$
Mek. Salmastra Ø25	25 \$
Çark 4 kW	70 \$
Soğutma Fan Kapağı	12 \$
Motor Arka Kapak	30 \$

#### 65-40-200

	USD
Gövde	295 \$
Araparça (Motor Ön Flanş)	105 \$
CY Yatak	80 \$
CY Mil	200 \$
Kapak	35 \$
Mek. Salmastra Ø25	25 \$
Çark 5.5 kW	65 \$
Çark 7.5 kW	70 \$
Çark 11 kW	110 \$
Soğutma Fan Kapağı	15 \$
Motor Arka Kapak	25 \$

#### 65-50-125

	USD
Gövde	505 \$
Araparça (Motor Ön Flanş)	75 \$
CY Yatak	70 \$
CY Mil	200 \$
Kapak	40 \$
Mek. Salmastra Ø25	25 \$
Çark 3 kW	60 \$
Çark 4 kW	65 \$
Soğutma Fan Kapağı	15 \$
Motor Arka Kapak	25 \$

#### 65-50-160

	USD
Gövde	580 \$
Araparça (Motor Ön Flanş)	100 \$
CY Yatak	80 \$
CY Mil	200 \$
Kapak	40 \$
Mek. Salmastra Ø25	25 \$
Çark 5.5 kW	75 \$
Soğutma Fan Kapağı	15 \$
Motor Arka Kapak	30 \$

#### 65-50-200

	USD
Gövde	635 \$
Araparça (Motor Ön Flanş)	135 \$
CY Yatak	80 \$
CY Mil	200 \$
Kapak	80 \$
Mek. Salmastra Ø25	25 \$
Çark 7.5 kW	75 \$
Çark 11 kW	95 \$
Çark 15 kW	105 \$
Çark 18.5 kW	115 \$
Soğutma Fan Kapağı	25 \$
Motor Arka Kapak	65 \$

#### 80-65-125

	USD
Gövde	570 \$
Araparça (Motor Ön Flanş)	125 \$
CY Yatak	70 \$
CY Mil	260 \$
Kapak	40 \$
Mek. Salmastra Ø25	25 \$
Çark 4 kW	165 \$
Çark 5.5 kW	170 \$
Çark 7.5 kW	175 \$
Soğutma Fan Kapağı	15 \$
Motor Arka Kapak	25 \$

#### 80-65-160

	USD
Gövde	640 \$
Araparça (Motor Ön Flanş)	165 \$
CY Yatak	80 \$
CY Mil	260 \$
Kapak	80 \$
Mek. Salmastra Ø25	25 \$
Çark 11 kW	195 \$
Çark 15 kW	205 \$
Soğutma Fan Kapağı	25 \$
Motor Arka Kapak	65 \$

#### 80-65-200

	USD
Gövde	660 \$
Araparça (Motor Ön Flanş)	220 \$
CY Yatak	80 \$
CY Mil	260 \$
Kapak	80 \$
Mek. Salmastra Ø30	45 \$
Çark 18.5 kW	285 \$
Çark 22 kW	290 \$
Çark 30 kW	295 \$
Soğutma Fan Kapağı	60 \$
Motor Arka Kapak	65 \$

#### 100-80-160

	USD
Gövde	780 \$
Araparça (Motor Ön Flanş)	200 \$
CY Yatak	70 \$
CY Mil	260 \$
Kapak	45 \$
Mek. Salmastra Ø25	25 \$
Çark 11 kW	180 \$
Çark 15 kW	195 \$
Çark 18.5 kW	205 \$
Soğutma Fan Kapağı	40 \$
Motor Arka Kapak	65 \$

#### 100-80-200

	USD
Gövde	800 \$
Araparça (Motor Ön Flanş)	270 \$
CY Yatak	80 \$
CY Mil	260 \$
Kapak	75 \$
Mek. Salmastra Ø30	45 \$
Çark 22 kW	290 \$
Çark 30 kW	295 \$
Çark 37 kW	300 \$
Soğutma Fan Kapağı	60 \$
Motor Arka Kapak	65 \$



## VARAN YEDEK PARÇA FİYAT LİSTESİ

### **TL** CES 40-20

Gövde	900 ₺
Ara Parça 7.5-11kW (1090)	765 ₺
Ara Parça 15kW (1072-1)	990 ₺
Çark(Pik)	230 ₺
Mil	570 ₺
Mek. Salmastra (CA/SIC/VIT) Ø24 Burgman	310 ₺
O-ring	25 ₺
Mil Somunu	25 ₺
Kama	20 ₺

### **TL** CES 40-26

Gövde	1260 ₺
Ara Parça 15-22kW 3000 d/d (1081-1)	1080 ₺
Ara Parça 30kW 3000d/d (1111-1)	1170 ₺
Ara Parça 1.1-3kW 1500 d/d (1479-1)	630 ₺
Çark(Pik)	440 ₺
Mil 3000 d/d - 1500 d/d	660 ₺
Mek. Salmastra (CA/SIC/VIT) Ø24 Burgman	310 ₺
O-ring	25 ₺
Mil Somunu	25 ₺
Kama	20 ₺

### **TL** CES 40-32

Gövde	1850 ₺
Ara Parça 30-37kW 3000 d/d (1141)	1530 ₺
Ara Parça 2.2-5.5kW 1500 d/d (1231-1)	1080 ₺
Çark(Pik)	580 ₺
Mil 3000 d/d - 1500 d/d	680 ₺
Mek. Salmastra (CA/SIC/VIT) Ø32 Burgman	350 ₺
O-ring	25 ₺
Mil Somunu	25 ₺
Kama	20 ₺

### **TL** CES 50-20

Gövde	1130 ₺
Ara Parça 11 kW(1090)	770 ₺
Ara Parça 15-22kW (1072-1)	990 ₺
Ara Parça 3-5.5kW (1601)	765 ₺
Çark(Pik)	240 ₺
Mil	580 ₺
Mek. Salmastra (CA/SIC/VIT) Ø24 Burgman	310 ₺
O-ring	25 ₺
Mil Somunu	25 ₺
Kama	20 ₺

### **TL** CES 50-26

Gövde	1440 ₺
Ara Parça 18.5-22kW 3000 d/d(1081-1)	1080 ₺
Ara Parça 30-37kW 3000 d/d (1111-1)	1170 ₺
Ara Parça 2.2-5.5kW 1500 d/d (1479-1)	680 ₺
Çark(Pik)	400 ₺
Mil 3000 d/d - 1500 d/d	660 ₺
Mek. Salmastra (CA/SIC/VIT) Ø24 Burgman	310 ₺
O-ring	25 ₺
Mil Somunu	25 ₺
Kama	20 ₺

### **TL** CES 50-32

Gövde	2070 ₺
Ara Parça 30-37kW 3000 d/d (1111-1)	1530 ₺
Ara Parça 4-11kW 1500 d/d (1231)	1040 ₺
Çark(Pik)	580 ₺
Mil 3000 d/d - 1500 d/d	680 ₺
Mek. Salmastra (CA/SIC/VIT) Ø32 Burgman	350 ₺
O-ring	25 ₺
Mil Somunu	25 ₺
Kama	20 ₺

### **TL** CES 65-13

Gövde	1080 ₺
Ara Parça 4-11kW (1065)	450 ₺
Çark(Pik)	210 ₺
Mil	550 ₺
Mek. Salmastra (CA/SIC/VIT) Ø24 Burgman	310 ₺
O-ring	25 ₺
Mil Somunu	25 ₺
Kama	20 ₺

### **TL** CES 65-16

Gövde	1300 ₺
Ara Parça 7.5-11kW (1086)	540 ₺
Ara Parça 15-18.5kW (1067)	900 ₺
Çark(Pik)	240 ₺
Mil	580 ₺
Mek. Salmastra (CA/SIC/VIT) Ø24 Burgman	310 ₺
O-ring	25 ₺
Mil Somunu	25 ₺
Kama	20 ₺

### **TL** CES 65-20

Gövde	1400 ₺
Ara Parça 15-22kW (1072-1)	990 ₺
Ara Parça 30kW (1068-1)	1130 ₺
Ara Parça 3-5.5kW (1601)	590 ₺
Çark(Pik)	320 ₺
Mil	650 ₺
Mek. Salmastra (CA/SIC/VIT) Ø24 Burgman	310 ₺
O-ring	25 ₺
Mil Somunu	25 ₺
Kama	20 ₺

### **TL** CES 65-26

Gövde	1580 ₺
Ara Parça 22kW 3000 d/d(1081-2)	1130 ₺
Ara Parça 30-37kW 3000 d/d (1111-1)	1220 ₺
Ara Parça 3-5.5kW 1500 d/d (1479-2)	630 ₺
Ara Parça 7.5kW (1506)	720 ₺
Çark(Pik)	530 ₺
Mil 3000 d/d - 1500 d/d	680 ₺
Mek. Salmastra (CA/SIC/VIT) Ø32 Burgman	350 ₺
O-ring	25 ₺
Mil Somunu	25 ₺
Kama	20 ₺

### **TL** CES 65-32

Gövde	2650 ₺
Ara Parça 5,5-11kW 1500 d/d (1231)	1040 ₺
Çark(Pik)	700 ₺
Mil 1500 d/d	570 ₺
Mek. Salmastra (CA/SIC/VIT) Ø32 Burgman	350 ₺
O-ring	25 ₺
Mil Somunu	25 ₺
Kama	20 ₺

### **TL** CES 80-16

Gövde	1490 ₺
Ara Parça 11kW (1086)	590 ₺
Ara Parça 15-22kW (1067)	950 ₺
Çark(Pik)	270 ₺
Mil	580 ₺
Mek. Salmastra (CA/SIC/VIT) Ø24 Burgman	310 ₺
O-ring	25 ₺
Mil Somunu	25 ₺
Kama	20 ₺

### **TL** CES 80-20

Gövde	1620 ₺
Ara Parça 3-5.5kW (1601)	590 ₺
Ara Parça 18.5-22kW (1072-2)	1035 ₺
Ara Parça 30-37kW (1068-2)	1170 ₺
Çark(Pik)	380 ₺
Mil	680 ₺
Mek. Salmastra (CA/SIC/VIT) Ø32 Burgman	350 ₺
O-ring	25 ₺
Mil Somunu	25 ₺
Kama	20 ₺

### **TL** CES 80-26

Gövde	2030 ₺
Ara Parça 30-37kW 3000 d/d (1111-2)	1220 ₺
Ara Parça 4-5.5kW 1500 d/d (1479-2)	680 ₺
Ara Parça 7.5-11kW 1500 d/d (1506)	770 ₺
Çark(Pik)	530 ₺
Mil 3000 d/d - 1500 d/d	680 ₺
Mek. Salmastra (CA/SIC/VIT) Ø32 Burgman	350 ₺
O-ring	25 ₺
Mil Somunu	25 ₺
Kama	20 ₺

### **TL** CES 80-32

Gövde	2300 ₺
Ara Parça (1231)	990 ₺
Ara Parça (1653)	1530 ₺
Çark(Pik)	730 ₺
Mil 3000 d/d - 1500 d/d	480 ₺
Mek. Salmastra (CA/SIC/VIT) Ø32 Burgman	350 ₺
O-ring	25 ₺
Mil Somunu	25 ₺
Kama	20 ₺

### **TL** CES 100-20

Gövde	2160 ₺
Ara Parça 30-37kW (1068-2)	1170 ₺
Çark(Pik)	400 ₺
Mil	680 ₺
Mek. Salmastra (CA/SIC/VIT) Ø32 Burgman	350 ₺
O-ring	25 ₺
Mil Somunu	25 ₺
Kama	20 ₺

### **TL** CES 100-26

Gövde	2480 ₺
Ara Parça 5.5kW 1500 d/d (1479-2)	630 ₺
Ara Parça 7.5-11kW 1500 d/d (1506)	730 ₺
Ara Parça 15kW 1500 d/d (1081-2)	1080 ₺
Çark(Pik)	550 ₺
Mil 1500 d/d	600 ₺
Mek. Salmastra (CA/SIC/VIT) Ø32 Burgman	350 ₺
O-ring	25 ₺
Mil Somunu	25 ₺
Kama	20 ₺

### **TL** CES 100-32

Gövde	2390 ₺
Ara Parça 11kW 1500 d/d (1231-5)	1030 ₺
Ara Parça 15-22kW 1500 d/d (1653)	1530 ₺
Ara Parça 30kW 1500 d/d (1659)	1620 ₺
Çark(Pik)	760 ₺
Mil 1500 d/d	710 ₺
Mek. Salmastra (CA/SIC/VIT) Ø32 Burgman	350 ₺
O-ring	25 ₺
Mil Somunu	25 ₺
Kama	20 ₺

## VARAN YEDEK PARÇA FİYAT LİSTESİ

### CES-i 50-20

	TL
Gövde	900 ₺
Ara Parça 1601	540 ₺
Ara Parça 1090	720 ₺
Ara Parça 1072	990 ₺
Çark(Pik)	230 ₺
Mil 3000 d/d - 1500 d/d	580 ₺
Mek. Salmastra (CA/SIC/VIT)	
Ø24 Burgman	310 ₺
O-ring	25 ₺
Mil Somunu	25 ₺
Kama	25 ₺

### CES-i 50-26

	TL
Gövde	1170 ₺
Ara Parça 1479	630 ₺
Ara Parça 1506	720 ₺
Ara Parça 1081	1080 ₺
Ara Parça 1111	1170 ₺
Çark(Pik)	440 ₺
Mil 3000 d/d - 1500 d/d	660 ₺
Mek. Salmastra (CA/SIC/VIT)	
Ø24 Burgman	310 ₺
O-ring	25 ₺
Mil Somunu	25 ₺
Kama	20 ₺

### CES-i 65-16

	TL
Gövde	1080 ₺
Ara Parça 1681	500 ₺
Ara Parça 1086	540 ₺
Çark(Pik)	240 ₺
Mil	570 ₺
Mek. Salmastra (CA/SIC/VIT)	
Ø24 Burgman	310 ₺
O-ring	25 ₺
Mil Somunu	25 ₺
Kama	20 ₺

### CES-i 65-20

	TL
Gövde	1400 ₺
Ara Parça 1090	720 ₺
Ara Parça 1072	990 ₺
Ara Parça 1601	540 ₺
Çark(Pik)	240 ₺
Mil	580 ₺
Mek. Salmastra (CA/SIC/VIT)	
Ø24 Burgman	310 ₺
O-ring	25 ₺
Mil Somunu	25 ₺
Kama	20 ₺

### CES-i 65-26

	TL
Gövde	1400 ₺
Ara Parça 1081	1080 ₺
Ara Parça 1111	1170 ₺
Ara Parça 1479	630 ₺
Çark(Pik)	350 ₺
Mil 3000 d/d - 1500 d/d	660 ₺
Mek. Salmastra (CA/SIC/VIT)	
Ø32 Burgman	350 ₺
O-ring	25 ₺
Mil Somunu	25 ₺
Kama	20 ₺

### CES-i 80-16

	TL
Gövde	1300 ₺
Ara Parça 1086	540 ₺
Ara Parça 1067	900 ₺
Ara Parça 1681	540 ₺
Çark(Pik)	290 ₺
Mil	580 ₺
Mek. Salmastra (CA/SIC/VIT)	
Ø24 Burgman	310 ₺
O-ring	25 ₺
Mil Somunu	25 ₺
Kama	20 ₺

### CES-i 80-20

	TL
Gövde	1530 ₺
Ara Parça 1072	990 ₺
Ara Parça 1068	1130 ₺
Ara Parça 1601	540 ₺
Çark(Pik)	290 ₺
Mil	650 ₺
Mek. Salmastra (CA/SIC/VIT)	
Ø24 Burgman	310 ₺
O-ring	25 ₺
Mil Somunu	25 ₺
Kama	20 ₺

### CES-i 80-26

	TL
Gövde	1980 ₺
Ara Parça 1081	1080 ₺
Ara Parça 1111	1170 ₺
Ara Parça 1479	630 ₺
Ara Parça 1506	720 ₺
Çark(Pik)	530 ₺
Mil 3000 d/d - 1500 d/d	680 ₺
Mekanik Salmastra (silisyum)Ø32	350 ₺
O-ring	25 ₺
Mil Somunu	25 ₺
Kama	20 ₺

### CES-i 100-16

	TL
Gövde	1620 ₺
Ara Parça 1086	540 ₺
Ara Parça 1067	900 ₺
Ara Parça 1681	540 ₺
Çark(Pik)	230 ₺
Mil	580 ₺
Mek. Salmastra (CA/SIC/VIT)	
Ø24 Burgman	310 ₺
O-ring	25 ₺
Mil Somunu	25 ₺
Kama	20 ₺

### CES-i 100-20

	TL
Gövde	2070 ₺
Ara Parça 1072	990 ₺
Ara Parça 1068	1130 ₺
Ara Parça 1601	540 ₺
Çark(Pik)	350 ₺
Mil	680 ₺
Mek. Salmastra (CA/SIC/VIT)	
Ø32 Burgman	350 ₺
O-ring	25 ₺
Mil Somunu	25 ₺
Kama	20 ₺

### CES-i 100-26

	TL
Gövde	2430 ₺
Ara Parça 1111	1170 ₺
Ara Parça 1479	630 ₺
Ara Parça 1506	720 ₺
Çark(Pik)	530 ₺
Mil 1500 d/d	680 ₺
Mekanik Salmastra (silisyum)Ø32	350 ₺
O-ring	25 ₺
Mil Somunu	25 ₺
Kama	20 ₺



## VARAN YEDEK PARÇA FİYAT LİSTESİ

### ES 40-20

	TL
Gövde	900 ₺
Ara Parça (1075-1)	400 ₺
Yatak (1076)	490 ₺
Çark(Pik)	230 ₺
Yumuşak salmastra	35 ₺
Glend + Saplama Tk.	60 ₺
Rulman kapağı Ad.	50 ₺
O-ring	25 ₺
Mil Somunu	25 ₺
Mil	510 ₺
Kama	20 ₺

### ES 40-26

	TL
Gövde	1260 ₺
Ara Parça (1127-1)	900 ₺
Yatak (1035)	440 ₺
Çark(Pik)	390 ₺
Yumuşak salmastra	35 ₺
Glend + Saplama Tk.	60 ₺
Rulman kapağı Ad.	50 ₺
O-ring	25 ₺
Mil Somunu	25 ₺
Mil	520 ₺
Kama	20 ₺

### ES 40-32

	TL
Gövde	1850 ₺
Ara Parça (1146-1)	1220 ₺
Yatak (1104)	680 ₺
Çark(Pik)	580 ₺
Yumuşak salmastra	35 ₺
Glend + Saplama Tk.	60 ₺
Rulman kapağı Ad.	50 ₺
O-ring	25 ₺
Mil Somunu	25 ₺
Mil	560 ₺
Kama	20 ₺

### ES 50-20

	TL
Gövde	1130 ₺
Ara Parça (1075-1)	450 ₺
Yatak (1076)	500 ₺
Çark(Pik)	240 ₺
Yumuşak salmastra	35 ₺
Glend + Saplama Tk.	60 ₺
Rulman kapağı Ad.	50 ₺
O-ring	25 ₺
Mil Somunu	25 ₺
Mil	520 ₺
Kama	20 ₺

### ES 50-26

	TL
Gövde	1440 ₺
Ara Parça (1127-2)	900 ₺
Yatak (1135)	500 ₺
Çark(Pik)	400 ₺
Yumuşak salmastra	35 ₺
Glend + Saplama Tk.	60 ₺
Rulman kapağı Ad.	50 ₺
O-ring	25 ₺
Mil Somunu	25 ₺
Mil	520 ₺
Kama	20 ₺

### ES 50-32

	TL
Gövde	2070 ₺
Ara Parça (1146-2)	1170 ₺
Yatak (1104)	680 ₺
Çark(Pik)	580 ₺
Yumuşak salmastra	35 ₺
Glend + Saplama Tk.	60 ₺
Rulman kapağı Ad.	50 ₺
O-ring	25 ₺
Mil Somunu	25 ₺
Mil	560 ₺
Kama	20 ₺

### ES 65-16

	TL
Gövde	1300 ₺
Ara Parça (1775-1)	410 ₺
Yatak (1774)	450 ₺
Çark(Pik)	240 ₺
Yumuşak salmastra	35 ₺
Glend + Saplama Tk.	60 ₺
Rulman kapağı Ad.	50 ₺
O-ring	25 ₺
Mil Somunu	25 ₺
Mil	520 ₺
Kama	20 ₺

### ES 65-20

	TL
Gövde	1400 ₺
Ara Parça (1075-2)	450 ₺
Yatak (1076)	500 ₺
Çark(Pik)	320 ₺
Yumuşak salmastra	35 ₺
Glend + Saplama Tk.	60 ₺
Rulman kapağı Ad.	50 ₺
O-ring	25 ₺
Mil Somunu	25 ₺
Mil	520 ₺
Kama	20 ₺

### ES 65-26

	TL
Gövde	1580 ₺
Ara Parça (1127-3)	860 ₺
Yatak (1136)	770 ₺
Çark(Pik)	530 ₺
Yumuşak salmastra	35 ₺
Glend + Saplama Tk.	60 ₺
Rulman kapağı Ad.	50 ₺
O-ring	25 ₺
Mil Somunu	25 ₺
Mil	560 ₺
Kama	20 ₺

### ES 65-32

	TL
Gövde	2650 ₺
Ara Parça (1146-3)	1170 ₺
Yatak (1136)	770 ₺
Çark(Pik)	700 ₺
Yumuşak salmastra	35 ₺
Glend + Saplama Tk.	60 ₺
Rulman kapağı Ad.	50 ₺
O-ring	25 ₺
Mil Somunu	25 ₺
Mil	560 ₺
Kama	20 ₺

### ES 80-16

	TL
Gövde	1490 ₺
Ara Parça (1775-1)	410 ₺
Yatak (1774)	450 ₺
Çark(Pik)	260 ₺
Yumuşak salmastra	35 ₺
Glend + Saplama Tk.	60 ₺
Rulman kapağı Ad.	50 ₺
O-ring	25 ₺
Mil Somunu	25 ₺
Mil	520 ₺
Kama	20 ₺

### ES 80-20

	TL
Gövde	1620 ₺
Ara Parça (1075-3)	450 ₺
Yatak (1104)	680 ₺
Çark(Pik)	260 ₺
Yumuşak salmastra	35 ₺
Glend + Saplama Tk.	60 ₺
Rulman kapağı Ad.	50 ₺
O-ring	25 ₺
Mil Somunu	25 ₺
Mil	560 ₺
Kama	20 ₺

### ES 80-26

	TL
Gövde	2030 ₺
Ara Parça (1127-4)	900 ₺
Yatak (1136)	770 ₺
Çark(Pik)	530 ₺
Yumuşak salmastra	35 ₺
Glend + Saplama Tk.	60 ₺
Rulman kapağı Ad.	50 ₺
O-ring	25 ₺
Mil Somunu	25 ₺
Mil	560 ₺
Kama	20 ₺

### ES 80-32

	TL
Gövde	2300 ₺
Ara Parça (1146-7)	1170 ₺
Yatak (1136-1)	770 ₺
Çark(Pik)	730 ₺
Yumuşak salmastra	35 ₺
Glend + Saplama Tk.	60 ₺
Rulman kapağı Ad.	50 ₺
O-ring	25 ₺
Mil Somunu	25 ₺
Mil	560 ₺
Kama	20 ₺

### ES 100-20

	TL
Gövde	2160 ₺
Ara Parça (1075-4)	450 ₺
Yatak (1104)	680 ₺
Çark(Pik)	380 ₺
Yumuşak salmastra	35 ₺
Glend + Saplama Tk.	60 ₺
Rulman kapağı Ad.	50 ₺
O-ring	25 ₺
Mil Somunu	25 ₺
Mil	560 ₺
Kama	20 ₺

### ES 100-26

	TL
Gövde	2480 ₺
Ara Parça (1127-3)	860 ₺
Yatak (1136)	770 ₺
Çark(Pik)	550 ₺
Yumuşak salmastra	35 ₺
Glend + Saplama Tk.	60 ₺
Rulman kapağı Ad.	50 ₺
O-ring	25 ₺
Mil Somunu	25 ₺
Mil	560 ₺
Kama	20 ₺

### ES 100-32

	TL
Gövde	2390 ₺
Ara Parça (1146-7)	1170 ₺
Yatak (1136-1)	770 ₺
Çark(Pik)	760 ₺
Yumuşak salmastra	35 ₺
Glend + Saplama Tk.	60 ₺
Rulman kapağı Ad.	50 ₺
O-ring	25 ₺
Mil Somunu	25 ₺
Mil	560 ₺
Kama	20 ₺



## VARAN YEDEK PARÇA FİYAT LİSTESİ

### HİDROFORLAR

TANK FLANŞI	TL
24 Lt-150 Lt 1"	45 ₺
300 Lt-500 Lt 1 1/4"	70 ₺
750 Lt-2000 Lt 2"	105 ₺

BEŞYOLLU (T) BAĞLANTI	TL
1"	45 ₺
1 1/4"	105 ₺

ŞALTER	TL
Yerli	70 ₺
Hidrokit Kartı	115 ₺

MONOMETRE	TL
0 - 10	45 ₺
0 - 16	45 ₺

MEBRAN	TL
24 Lt	30 ₺
50 Lt	80 ₺
80 Lt	125 ₺
100 Lt	150 ₺
150 Lt	260 ₺
200 Lt	260 ₺
300 Lt	290 ₺
500 Lt	525 ₺
750 Lt	615 ₺
1000 Lt	1315 ₺

FLATÖR (Şamandıra)	TL
5 MT KABLÖLÜ	55 ₺
10 MT KABLÖLÜ	95 ₺
ATIK SU 5 MT. (Armut tip)	140 ₺
ATIK SU 10 MT. (Armut tip)	195 ₺

PVM HİDROFOR SAC ŞASE	TL
Tekli	30 ₺
İkili	80 ₺
Üçlü	110 ₺
Takoz Ayak / adet	5 ₺

VF 20 (3")	TL
Üst Kapak	80 ₺
Mot.Gövde	325 ₺
Pompa Gövde	365 ₺
Emici	150 ₺
Çark	150 ₺
Kablo(Tk)	160 ₺
Keçe Ø 22(Silisyumlu)	285 ₺
Flanş	95 ₺
Araparça	90 ₺

### 4" DALGIÇ YEDEK PARÇA

	1 1/4" & 1.5"	2"
Çark	10 ₺	20 ₺
Difüzör Kademe	20 ₺	25 ₺
Kademe Kapağı	10 ₺	10 ₺
Orta Denge Yatağı	15V	20 ₺
Klape Gövde	105 ₺	125 ₺
Klape Sübap Gövdesi	20 ₺	25 ₺
Klape	10 ₺	10 ₺
Denge Burcu	10 ₺	10 ₺
Kablo Muhafazası	30 ₺	30 ₺
Lastik Burç Yatağı	10 ₺	10 ₺
Burç	15 ₺	15 ₺
Kablo	60 ₺	60 ₺
Kaplin	45 ₺	45 ₺
Filtre	35 ₺	35 ₺
Emiş Gövdesi	115 ₺	140 ₺
Kumanda Kutusu	175 ₺	175 ₺
Mil (TL/cm)	1 ₺	1 ₺

### ENDÜSTRİYEL DRENAJLAR

#### VF15-275, VF25-275, VF50-455, VF48-475 VF65-410, VF100-610

Üst Kapak	300 ₺
Alt Mot.Kapak (Araparça):	300 ₺
Pom.Gövde	630 ₺
Emici	265 ₺
Çark	265 ₺

#### Mekanik Salmastıra

VF50,VF48,VF25 (Ø25) :	630 ₺
VF15 (Ø30)	875 ₺
VF65, VF100 (10HP) (Ø35)	875 ₺
Kablo(Tk)	280 ₺
Dirsek	195 ₺

#### VF100-415 & VF150-615

Üst Kapak	315 ₺
Alt Mot.Kapak	315 ₺
Pompa Gövde	720 ₺
Emici	300 ₺
Çark	300 ₺

#### Mekanik Salmastıra

(Ø40)	1050 ₺
Kablo(Tk)	315 ₺
Kablo Kapak	175 ₺
Dirsek	385 ₺

### MANUEL TİP HİDROFOR PANOLARI

(Termik+Motor Koruma+Hidrofor sıralı çalışma rölesi çok pompalı gruplarda + arıza ikaz ledleri)

1 POMPALI	USD	USD
	CH	SCH
1-5.7.5 HP (380V)	\$ 150	\$ 165
10 HP (380/660V)	\$ 190	\$ 200
15 HP (380/660V)	\$ 240	\$ 265
20 HP (380/660V)	\$ 295	\$ 340
25 HP (380/660V)	\$ 305	\$ 355
30 HP (380/660V)	\$ 340	\$ 370
40 HP (380/660V)	\$ 500	\$ 530
50 HP (380/660V)	\$ 510	\$ 570
60 HP (380/660V)	\$ 700	\$ 750
75 HP (380/660V)	\$ 755	\$ 835
100 HP (380/660V)	\$ 980	\$ 1.100
125 HP (380/660V)	\$ 1.270	\$ 1.490
150 HP (380/660V)	\$ 1.270	\$ 1.490

### ELEKTRONİK PANOLAR

(HİDROFOR & DALGIÇ & DRENAJ PANOLARI)

LED EKRANLI	USD
1-3 HP (220V)	\$ 60
1-10 HP (380V)	\$ 60

### LCD EKRANLI OTO-TEST ÖZELLİKLİ

1 POMPALI	USD
1-3 HP (220V)	\$ 80
1-10 HP (380V)	\$ 80
15 HP (380V)	\$ 100

2 POMPALI	USD
1-3 HP (220V)	\$ 180
1-10 HP (380V)	\$ 180
15 HP (380V)	\$ 230

3 POMPALI	USD
1-3 HP (220V)	\$ 240
1-10 HP (380V)	\$ 240
15 HP (380V)	\$ 280

## SU BORULARINDAKİ SÜRTÜNME KAYBI HESAP CETVELİ

PLASTİK BORU DIŞ ÇAPI		25	32	40	50	63	75	90	110	140	160	200	225	280	
PLASTİK BORU ANMA ÇAPI		20	25	32	40	50	65	80	100	125	150	175	200	250	
METAL SU BORULARI		3/4"	1"	1"1/4"	1"1/2"	2"	2"1/2"	3"	4"	5"	6"	7"	8"	10"	
m <sup>3</sup> /h	l/min	l/s	DÜZ DÖKÜM BORULARIN HER 100 METRESİNDEKİ SÜRTÜNME KAYBI (metre)												
1,2	20	0,3	10,4	3,7	1	0,3									
1,5	25	0,4	15,8	5,7	1,5	0,5									
1,8	30	0,5	22,3	8	2,1	0,7									
2,1	35	0,6	29,8	10,8	2,8	0,9	0,3		PVC boru için çarpan					0,65	
2,4	40	0,7	38,2	13,8	2,7	1,2	0,4		Alüminyum boru için çarpan					0,70	
3	50	0,8	58,2	21,1	8	1,8	0,6		Yeni çelik boru için çarpan					0,80	
3,6	60	1	82	30	10,8	2,5	0,9		Az paslı çelik boru için çarpan					1,25	
4,2	70	1,2		40	13,9	3,3	1,1								
4,8	80	1,3		51,5	17,5	4,3	1,5								
5,4	90	1,5		64	21,4	5,4	1,8	0,5							
6	100	1,7		79	33	6,6	2,2	0,6							
7,5	125	2,1			47	10	3,4	0,9							
9	150	2,5			63	14,2	4,7	1,2	0,4						
10,5	175	2,9			82	19	6,3	1,6	0,6						
12	200	3,3				24,5	8,1	2,1	0,7						
15	250	4,2				37,5	12,3	3,2	1,1	0,4					
18	300	5				53	17,3	4,5	1,6	0,5					
24	400	6,7					29,5	7,8	2,7	0,9					
30	500	8,3					44,8	12	4,1	1,4	0,5				
36	600	10						16,9	5,8	1,9	0,7				
42	700	11,7						22,6	7,8	2,6	0,9				
48	800	13,3						29	10	3,4	1,2	0,4			
54	900	15						36	12,5	4,2	1,5	0,5			
60	1000	16,7							15,2	5,1	1,8	0,7			
75	1250	20,8							23	7,9	2,7	1	0,5		
90	1500	25							32,6	11,2	3,8	1,4	0,7		
105	1750	29,2								15	5	1,9	0,9	0,5	
120	2000	33,3								19,4	6,5	2,4	1,2	0,6	
150	2500	41,7								30	9,8	3,8	1,8	0,9	
180	3000	50									13,8	5,3	2,5	1,3	
240	4000	66,7									23,8	9,1	4,4	2,2	0,7
300	5000	83,3										13,9	6,6	3,3	1,1
360	6000	100										20	9,5	4,7	1,6
420	7000	116,7											12,8	6,4	2,1
480	8000	133,3											21	10,5	3,5

## UYGUN HİDROFORUN SEÇİLMESİ İÇİN BİLİNMESİ GEREKENLER

1- Birden çok kullanıcının aynı sistemden faydalandığı, kullanım miktarının günün değişik zaman dilimlerine göre değiştiği uygulamalarda, toplam hesap edilen debi gereksiniminin birden çok pompa ile karşılanması daha doğrudur. Örneğin hesap edilen toplam debi gereksinimi 30 m<sup>3</sup>/h ise burada tek pompalı hidrofor sistemi seçimi yerine beheri 15 m<sup>3</sup>/h kapasiteli 2 pompalı veya beheri 10 m<sup>3</sup>/h kapasiteli 3 pompalı sistemler tercih edilmelidir.

2- Pompalardan birin arızasından dolayı devre dışı kalması gibi durumunda eğer yedek pompa bulunması arzu ediliyor ise sistemi oluşturan pompaların her birinin debisindeki başka bir pompa kullanılmalıdır. Örneğin böyle bir durumda toplam debi gereksinimi 30 m<sup>3</sup>/h ise, beheri 30 m<sup>3</sup>/h kapasiteli 2 pompalı bir sistem veya beheri 15m<sup>3</sup>/h kapasiteli 3 pompalı bir sistem kurulmalıdır.

3- Seçilen pompaların istenen debide çalışacağı alt ve üst basınç noktaları pompa eğrisinin verimli noktasına yakın olmalıdır.

4- Hidroforda kullanılan pompaların emiş yapacağı depo veya rezerv, pompa montaj seviyesinden aşağıda ise sipariş esnasında bu konu mutlaka belirtilmelidir.

5- Eğer pompalanacak suda fiziksel ve kimyasal aşındırıcılar bulunuyor ise sipariş esnasında bu durum mutlaka bildirilmelidir.

Pompa ve tesisat oluşturan parçaların bu tip işlerde özel olarak seçilmesi gerekir.

6- Kullanılacak membranlı basınç taklarının seçimi önemlidir. Mümkün olduğunca büyük hacimli tankların kullanılması uygun olacaktır.

Ayrıca tanklar için üreticilerin verdiği maksimum basınç değeri hidrofor sisteminde kullanılan pompaların kapalı vana basınçlarından yüksek olmalıdır.

Tablo-1

Örnek Mekanlar İçin Kişi Başına Su Tüketimi	
Yerleşim Tipi	Kişi Başına Günlük Tüketim (lt/kişi)
Konut (lavabolu)	60 - 80
Konut (Duşlu)	80 - 115
Konut (Küvetli)	120 - 200
Otel (Duşlu)	100
Otel (Küvetli)	150 - 200
Hastane	200 - 500
Okul	5
Çocuk Yuvası	80 - 100
Kreş	100 - 150
Kışla	60 - 80
Lokanta	10 - 20
Bahçe Sulama	1,5 lt/m <sup>2</sup> bir seferde
Araba Yıkama	100 lt/gün

Tablo-2

Kişi Başına Su Tüketimi İçin Çarpma Faktörü	
Yerleşim Tipi	(K) Faktörü
Konutlar (1 - 5 daire)	0,66
Konutlar (6 - 10 daire)	0,45
Konutlar (11 - 20 daire)	0,40
Konutlar (21 - 50 daire)	0,35
Konutlar (51 - 100 daire)	0,30
Konutlar (100 daire üstü)	0,25
Oteller (1 - 20 yataklı)	0,40
Oteller (21 - 50 yataklı)	0,40 - 0,30
Oteller (50 yatak üstü)	0,30 - 0,20
Hastaneler (50 - 500 yataklı)	0,30 - 0,20
Hastaneler (501 - 1000 Yataklı)	0,20 - 0,15
Hasaneler (1001 - 2000 Yataklı)	0,15 - 0,10
Okullar	0,30
Çocuk Yuvaları	0,40
Kışlalar	0,40 - 0,30
İş Hanları	0,30

### UYGUN HİDROFOR SEÇİMİ

Yandaki tabolardaki daire sayısı ve kat adedi altında belirtilen değerler esas alınarak örnekler hesaplanmıştır. Ancak değişik kullanım amaçları ve yerleri için uygun hidrofor seçimi aşağıda açıklanmıştır.

### GEREKLİ BASINÇIN HESABI

$$H_{min} (mss) = h + h_k + h_c$$

**h** Hidroforun yerleştirildiği yer ile binanın su basılacak en üst noktası arasındaki kot farkı (mt) (Kat sayısı x Kat yüksekliği)

**h<sub>k</sub>** Tesisattaki vana, dirsek, su sayacı, boru vs. kayıpları toplamı (Bu değer genellikle toplam h yüksekliğinin % 20 si olarak alınır) (mt)

**h<sub>c</sub>** Binanın en üst seviyesinde olması istenen çıkış basıncıdır. Genellikle 10 - 15 mt arası alınır.

### GEREKLİ DEBİNİN HESABI

$$Q_{min} (m^3/h) = \text{Daire Sayısı} \times \text{Dairedeki Kişi Sayısı} \times \text{Kişi başı günlük tüketim} \times K/1000$$

Kişi başı günlük tüketim: Tablo 1'den seçilir. (lt/gün)

K: Eş zamanlı faktörü (Tablo 2'den seçilir.)

### Örnek Hesaplama

6 Kat, 21 daireli bir bina (konut) için basınç, debi tayini ve pompa seçimi:

$$h = 6 \text{ kat} \times 2,8 \text{ (tek kat yüksekliği)} = 16,8 \text{ mss}$$

$$h_k = 0,2 \times h = 0,2 \times 16,8 = 3,4 \text{ mss}$$

$$h_c = 10 \text{ mss}$$

$$H_{min} = h + h_k + h_c = 16,8 + 3,4 + 10 = 30,2 \text{ mss}$$

Daire Sayısı: 21

Dairedeki kişi sayısı: 5 kişi

Kişi başı günlük tüketim : 100 lt (Tablo 1)

Eş zamanlı kullanım fak. K:0,35 (Tablo 2)

$$\text{Debi, } Q = 21 \times 5 \times 100 \times 0,35 / 1000 = 3,7 \text{ m}^3/\text{saat}$$

- Hidrofora alt seviyeden emiş yapılmamalıdır. Depo hidroforun yanında veya üst seviyesinde olmalıdır.
- Pompaların su emişinde zorlanmamaları gerekir. Bu nedenle, hidrofor emiş çapları kesinlikle küçültülmemelidir.
- Tek pompalı hidroforlarda pompa su giriş çapı değerinden bir boy büyük, iki ve üç pompalı hidroforlarda ise emiş kollektörü çapında emiş tesisatı çekilmelidir.



**KAT VE DAİRE SAYISINA GÖRE PRATİK HİDROFOR SEÇİM TABLOSU**

KAT SAYISINA GÖRE BASINÇ TAYİNİ

Kat Sayısı	Basınç (bar)
1	2.4
2	2.8
3	3.1
4	3.5
5	3.8
6	4.1
7	4.5
8	4.8
9	5.2
10	5.5
11	5.9
12	6.2
13	6.6
14	6.9
15	7.3
16	7.6
17	7.9
18	8.3
19	8.6
20	9
21	9.3
22	9.7
23	10
24	10.4
25	10.7
26	11.5
27	11.4
28	11.7
29	12.1
30	12.4

DAİRE SAYISINA GÖRE DEBİ TAYİNİ

Daire Sayısı	Q (m <sup>3</sup> /h)	Daire Sayısı	Q (m <sup>3</sup> /h)
1	0.4	31	6.5
2	0.8	32	6.7
3	1.2	33	6.9
4	1.6	34	7.2
5	1.2	35	7.4
6	1.44	36	7.6
7	1.7	37	7.8
8	2	38	8
9	2.2	39	8.2
10	2.4	40	8.4
11	2.3	41	8.6
12	2.5	42	8.8
13	2.7	43	9
14	2.9	44	9.3
15	3.2	45	9.5
16	3.4	46	9.7
17	3.6	47	9.9
18	3.8	48	10.1
19	4	49	10.3
20	4.2	50	10.5
21	4.4	51	10.7
22	4.6	52	10.9
23	4.8	53	11.1
24	5	54	11.3
25	5.3	55	11.6
26	5.5	56	11.8
27	5.7	57	12
28	5.9	58	12.2
29	6.1	59	12.4
30	6.3	60	12.6

## KABLO SEÇİM CETVELİ

GERİLİM	MOTOR GÜCÜ		Kablo kesidi 4* ..... mm											
	Kw	VOLTAJ	Hp	1,5	2,5	4	6	10	16	25	35	50	70	95
220	0,37	0,55		80	130									
	0,55	0,75		55	90	140								
	0,75	1		40	80	105	160							
	1,1	1,5		30	50	75	115	190						
	1,5	2		20	35	60	90	145	235					
	2,2	3			30	50	70	120	185					
380	0,37	0,55		570										
	0,55	0,75		379										
	0,75	1		230										
	1,1	1,5		180	235									
	1,5	2		135	225	360								
	2,2	3		100	165	285	390							
	3	4		65	110	180	225	420						
	4	5,5		50	85	135	195	330	500					
	5,5	7,5		40	70	110	165	270	420					
	7,5	10			60	100	150	250	410					
	9	12,5			50	80	120	205	330	560				
11	15				60	160	170	280	440					
380 Yıldız Üçgen	16	20				80	110	260	310	490				
	18,5	25				60	90	160	250	400	450			
	22	30				50	70	130	210	340	470			
	26	35				45	65	110	180	290	410			
	30	40					60	100	160	250	360	500		
	37	50					40	80	130	200	290	410		
	45	60						70	110	170	240	350	450	
	55,5	75							80	130	180	260	360	500
	66	90								110	160	230	320	450
	75	100								100	140	200	250	330
	92	125									120	170	230	300

%3 Gerilim düşümü 25 C ortam sıcaklığı

Motor gücüne ve montaj derinliğine göre kablo çapının seçildiği tablo yukarıdadır. Daha büyük beygir gücündeki motorlar için firmamızla temas kurun.

## İRTİFA (KOT FARKI) HESABI

EĞİM %	AÇI (a)	SİN a DEĞERİ
5%	3°	0,052
7%	4°	0,07
10%	6°	0,104
15%	8°	0,139
20%	11°	0,19
25%	14°	0,241
30%	17°	0,292
35%	19°	0,325
40%	22°	0,374
45%	24°	0,406
50%	27°	0,453
55%	29°	0,484
60%	31°	0,515
65%	33°	0,544
70%	35°	0,573
75%	37°	0,601

FORMÜL: İrtifa (Kot Farkı) = Sin a x Mesafe

ÖRNEK:

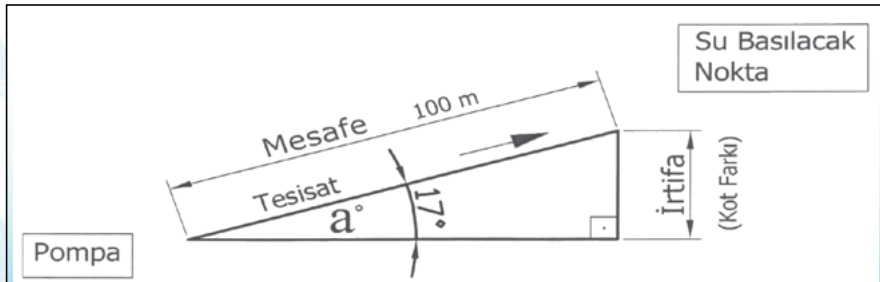

Mesafe= 100 m.  
Eğim = %30

Tablodan => 17°

Tablodan => Sin 17°

=0,292

İrtifa (Kot Farkı) = 100 m. x 0.292 = 29.2 Metre  
(Pompanın su basacağı noktanın irtifası 29.2 Metredir.)

Not: Akıllı telefonlarınıza yükleyebileceğiniz "Altimetre" uygulamalarıyla rakımı bulup kot farkı hesaplayabilirsiniz.



## Sertifikalarımız



## Sertifikalamızız





## Sertifikalarımız

**ISO 9001:2008**

**NAVIGA CERTIFICATION**

**SERTİFİKA  
CERTIFICATE OF REGISTRATION**

Bu sertifika aşağıdaki kuruluşa  
This certificate has been awarded to the company

**VARAN TULUMBA SANAYİ VE TİCARET LİMİTED ŞTİ.**  
Çobançeşme Mah. Sanayi Cad. Çalgar Sok. No:19 Yenibosna Bahçelievler, İSTANBUL

Uygulanmakta olan Kalite Yönetim Sistemi  
To certify that the implemented Quality Management System complies with

**ISO 9001:2008**

Standartına uygunluğunu belirlemek amacıyla aşağıdaki kapsamda verilmiştir.  
For the activities described below

**SANTRİFÜJ POMPALAR, POSEPTİK POMPALAR, DALGIC POMPALARI VE HİDROFOR İMALATI, İHRACATI VE SATIŞI  
MANUFACTURING, EXPORT AND TRADE OF CENTRIFUGAL PUMP, PHOSPECTIC PUMP, SUBMERSIBLE PUMP AND HYDROFORM.**

Sertifika No. / Certificate No.: 1742023  
Başlangıç Tarihi / Date of Certificate: 02.04.2017  
Sıradaki Yenileme Tarihi / Next Renewal Date: 02.04.2020  
Geçerlilik Süresi / Validity Period: 3 Yıl / 3 Years

IAF

**ISO 10002:2004**

**NAVIGA CERTIFICATION**

**SERTİFİKA  
CERTIFICATE OF REGISTRATION**

Bu sertifika aşağıdaki kuruluşa  
This certificate has been awarded to the company

**VARAN TULUMBA SANAYİ VE TİCARET LİMİTED ŞTİ.**  
Çobançeşme Mah. Sanayi Cad. Çalgar Sok. No:19 Yenibosna Bahçelievler, İSTANBUL

Uygulanmakta olan Kalite Yönetim Sistemi  
To certify that the implemented Quality Management System complies with

**ISO 10002:2004**

Standartına uygunluğunu belirlemek amacıyla aşağıdaki kapsamda verilmiştir.  
For the activities described below

**SANTRİFÜJ POMPALAR, POSEPTİK POMPALAR, DALGIC POMPALARI VE HİDROFOR İMALATI, İHRACATI VE SATIŞI  
MANUFACTURING, EXPORT AND TRADE OF CENTRIFUGAL PUMP, PHOSPECTIC PUMP, SUBMERSIBLE PUMP AND HYDROFORM.**

Sertifika No. / Certificate No.: 1742023  
Başlangıç Tarihi / Date of Certificate: 02.04.2017  
Sıradaki Yenileme Tarihi / Next Renewal Date: 02.04.2020  
Geçerlilik Süresi / Validity Period: 3 Yıl / 3 Years

IAF

**ISO 18001:2007**

**NAVIGA CERTIFICATION**

**SERTİFİKA  
CERTIFICATE OF REGISTRATION**

Bu sertifika aşağıdaki kuruluşa  
This certificate has been awarded to the company

**VARAN TULUMBA SANAYİ VE TİCARET LİMİTED ŞTİ.**  
Çobançeşme Mah. Sanayi Cad. Çalgar Sok. No:19 Yenibosna Bahçelievler, İSTANBUL

Uygulanmakta olan Sağlık ve Güvenlik Yönetim Sistemi  
To certify that the implemented Occupational Health and Safety Management System complies with

**OHSA 18001:2007**

Standartına uygunluğunu belirlemek amacıyla aşağıdaki kapsamda verilmiştir.  
For the activities described below

**SANTRİFÜJ POMPALAR, POSEPTİK POMPALAR, DALGIC POMPALARI VE HİDROFOR İMALATI, İHRACATI VE SATIŞI  
MANUFACTURING, EXPORT AND TRADE OF CENTRIFUGAL PUMP, PHOSPECTIC PUMP, SUBMERSIBLE PUMP AND HYDROFORM.**

Sertifika No. / Certificate No.: 1742024  
Başlangıç Tarihi / Date of Certificate: 02.04.2017  
Sıradaki Yenileme Tarihi / Next Renewal Date: 02.04.2020  
Geçerlilik Süresi / Validity Period: 3 Yıl / 3 Years

IAF

**AT UYGUNLUK**

**AT UYGUNLUK BEYANI**

**VARAN TULUMBA SANAYİ TİCARET LTD. ŞTİ.**  
ÇOBANÇEŞME SANAYİ CADDESİ GÜNEŞLİ SOKAK NO: 19  
YENİBOSNA BAHCHELIEVLER - İSTANBUL

İmza alanı, aşağıda ve ek modüller verilen ürünler, belirlenen standartlara uygun olarak  
TASARLANMIŞ ELEKTRİK TEÇHİZAT İLE İLGİLİ YÖNETİMLİK (2006/95/AT)  
VE  
MAKİNA EMNİYETİ YÖNETİMLİĞİ (2006/42/AT)

İmza alanı, aşağıda ve ek modüller verilen ürünler, belirlenen standartlara uygun olarak  
TASARLANMIŞ ELEKTRİK TEÇHİZAT İLE İLGİLİ YÖNETİMLİK (2006/95/AT)  
VE  
MAKİNA EMNİYETİ YÖNETİMLİĞİ (2006/42/AT)

gösterilen kapsamda teknik değişiklikler beyan edilebilir.

Ekler / Ekler:  
Eklem No: VAR/2017  
Eklem Modülleri: G01, G02, G03, G04, G05, G06, G07, G08, G09, G10, G11, G12, G13, G14, G15, G16, G17, G18, G19, G20, G21, G22, G23, G24, G25, G26, G27, G28, G29, G30, G31, G32, G33, G34, G35, G36, G37, G38, G39, G40, G41, G42, G43, G44, G45, G46, G47, G48, G49, G50, G51, G52, G53, G54, G55, G56, G57, G58, G59, G60, G61, G62, G63, G64, G65, G66, G67, G68, G69, G70, G71, G72, G73, G74, G75, G76, G77, G78, G79, G80, G81, G82, G83, G84, G85, G86, G87, G88, G89, G90, G91, G92, G93, G94, G95, G96, G97, G98, G99, G100, G101, G102, G103, G104, G105, G106, G107, G108, G109, G110, G111, G112, G113, G114, G115, G116, G117, G118, G119, G120, G121, G122, G123, G124, G125, G126, G127, G128, G129, G130, G131, G132, G133, G134, G135, G136, G137, G138, G139, G140, G141, G142, G143, G144, G145, G146, G147, G148, G149, G150, G151, G152, G153, G154, G155, G156, G157, G158, G159, G160, G161, G162, G163, G164, G165, G166, G167, G168, G169, G170, G171, G172, G173, G174, G175, G176, G177, G178, G179, G180, G181, G182, G183, G184, G185, G186, G187, G188, G189, G190, G191, G192, G193, G194, G195, G196, G197, G198, G199, G200, G201, G202, G203, G204, G205, G206, G207, G208, G209, G210, G211, G212, G213, G214, G215, G216, G217, G218, G219, G220, G221, G222, G223, G224, G225, G226, G227, G228, G229, G230, G231, G232, G233, G234, G235, G236, G237, G238, G239, G240, G241, G242, G243, G244, G245, G246, G247, G248, G249, G250, G251, G252, G253, G254, G255, G256, G257, G258, G259, G260, G261, G262, G263, G264, G265, G266, G267, G268, G269, G270, G271, G272, G273, G274, G275, G276, G277, G278, G279, G280, G281, G282, G283, G284, G285, G286, G287, G288, G289, G290, G291, G292, G293, G294, G295, G296, G297, G298, G299, G300, G301, G302, G303, G304, G305, G306, G307, G308, G309, G310, G311, G312, G313, G314, G315, G316, G317, G318, G319, G320, G321, G322, G323, G324, G325, G326, G327, G328, G329, G330, G331, G332, G333, G334, G335, G336, G337, G338, G339, G340, G341, G342, G343, G344, G345, G346, G347, G348, G349, G350, G351, G352, G353, G354, G355, G356, G357, G358, G359, G360, G361, G362, G363, G364, G365, G366, G367, G368, G369, G370, G371, G372, G373, G374, G375, G376, G377, G378, G379, G380, G381, G382, G383, G384, G385, G386, G387, G388, G389, G390, G391, G392, G393, G394, G395, G396, G397, G398, G399, G400, G401, G402, G403, G404, G405, G406, G407, G408, G409, G410, G411, G412, G413, G414, G415, G416, G417, G418, G419, G420, G421, G422, G423, G424, G425, G426, G427, G428, G429, G430, G431, G432, G433, G434, G435, G436, G437, G438, G439, G440, G441, G442, G443, G444, G445, G446, G447, G448, G449, G450, G451, G452, G453, G454, G455, G456, G457, G458, G459, G460, G461, G462, G463, G464, G465, G466, G467, G468, G469, G470, G471, G472, G473, G474, G475, G476, G477, G478, G479, G480, G481, G482, G483, G484, G485, G486, G487, G488, G489, G490, G491, G492, G493, G494, G495, G496, G497, G498, G499, G500, G501, G502, G503, G504, G505, G506, G507, G508, G509, G510, G511, G512, G513, G514, G515, G516, G517, G518, G519, G520, G521, G522, G523, G524, G525, G526, G527, G528, G529, G530, G531, G532, G533, G534, G535, G536, G537, G538, G539, G540, G541, G542, G543, G544, G545, G546, G547, G548, G549, G550, G551, G552, G553, G554, G555, G556, G557, G558, G559, G560, G561, G562, G563, G564, G565, G566, G567, G568, G569, G570, G571, G572, G573, G574, G575, G576, G577, G578, G579, G580, G581, G582, G583, G584, G585, G586, G587, G588, G589, G590, G591, G592, G593, G594, G595, G596, G597, G598, G599, G600, G601, G602, G603, G604, G605, G606, G607, G608, G609, G610, G611, G612, G613, G614, G615, G616, G617, G618, G619, G620, G621, G622, G623, G624, G625, G626, G627, G628, G629, G630, G631, G632, G633, G634, G635, G636, G637, G638, G639, G640, G641, G642, G643, G644, G645, G646, G647, G648, G649, G650, G651, G652, G653, G654, G655, G656, G657, G658, G659, G660, G661, G662, G663, G664, G665, G666, G667, G668, G669, G670, G671, G672, G673, G674, G675, G676, G677, G678, G679, G680, G681, G682, G683, G684, G685, G686, G687, G688, G689, G690, G691, G692, G693, G694, G695, G696, G697, G698, G699, G700, G701, G702, G703, G704, G705, G706, G707, G708, G709, G710, G711, G712, G713, G714, G715, G716, G717, G718, G719, G720, G721, G722, G723, G724, G725, G726, G727, G728, G729, G730, G731, G732, G733, G734, G735, G736, G737, G738, G739, G740, G741, G742, G743, G744, G745, G746, G747, G748, G749, G750, G751, G752, G753, G754, G755, G756, G757, G758, G759, G760, G761, G762, G763, G764, G765, G766, G767, G768, G769, G770, G771, G772, G773, G774, G775, G776, G777, G778, G779, G780, G781, G782, G783, G784, G785, G786, G787, G788, G789, G790, G791, G792, G793, G794, G795, G796, G797, G798, G799, G800, G801, G802, G803, G804, G805, G806, G807, G808, G809, G810, G811, G812, G813, G814, G815, G816, G817, G818, G819, G820, G821, G822, G823, G824, G825, G826, G827, G828, G829, G830, G831, G832, G833, G834, G835, G836, G837, G838, G839, G840, G841, G842, G843, G844, G845, G846, G847, G848, G849, G850, G851, G852, G853, G854, G855, G856, G857, G858, G859, G860, G861, G862, G863, G864, G865, G866, G867, G868, G869, G870, G871, G872, G873, G874, G875, G876, G877, G878, G879, G880, G881, G882, G883, G884, G885, G886, G887, G888, G889, G890, G891, G892, G893, G894, G895, G896, G897, G898, G899, G900, G901, G902, G903, G904, G905, G906, G907, G908, G909, G910, G911, G912, G913, G914, G915, G916, G917, G918, G919, G920, G921, G922, G923, G924, G925, G926, G927, G928, G929, G930, G931, G932, G933, G934, G935, G936, G937, G938, G939, G940, G941, G942, G943, G944, G945, G946, G947, G948, G949, G950, G951, G952, G953, G954, G955, G956, G957, G958, G959, G960, G961, G962, G963, G964, G965, G966, G967, G968, G969, G970, G971, G972, G973, G974, G975, G976, G977, G978, G979, G980, G981, G982, G983, G984, G985, G986, G987, G988, G989, G990, G991, G992, G993, G994, G995, G996, G997, G998, G999, G1000, G1001, G1002, G1003, G1004, G1005, G1006, G1007, G1008, G1009, G1010, G1011, G1012, G1013, G1014, G1015, G1016, G1017, G1018, G1019, G1020, G1021, G1022, G1023, G1024, G1025, G1026, G1027, G1028, G1029, G1030, G1031, G1032, G1033, G1034, G1035, G1036, G1037, G1038, G1039, G1040, G1041, G1042, G1043, G1044, G1045, G1046, G1047, G1048, G1049, G1050, G1051, G1052, G1053, G1054, G1055, G1056, G1057, G1058, G1059, G1060, G1061, G1062, G1063, G1064, G1065, G1066, G1067, G1068, G1069, G1070, G1071, G1072, G1073, G1074, G1075, G1076, G1077, G1078, G1079, G1080, G1081, G1082, G1083, G1084, G1085, G1086, G1087, G1088, G1089, G1090, G1091, G1092, G1093, G1094, G1095, G1096, G1097, G1098, G1099, G1100, G1101, G1102, G1103, G1104, G1105, G1106, G1107, G1108, G1109, G1110, G1111, G1112, G1113, G1114, G1115, G1116, G1117, G1118, G1119, G1120, G1121, G1122, G1123, G1124, G1125, G1126, G1127, G1128, G1129, G1130, G1131, G1132, G1133, G1134, G1135, G1136, G1137, G1138, G1139, G1140, G1141, G1142, G1143, G1144, G1145, G1146, G1147, G1148, G1149, G1150, G1151, G1152, G1153, G1154, G1155, G1156, G1157, G1158, G1159, G1160, G1161, G1162, G1163, G1164, G1165, G1166, G1167, G1168, G1169, G1170, G1171, G1172, G1173, G1174, G1175, G1176, G1177, G1178, G1179, G1180, G1181, G1182, G1183, G1184, G1185, G1186, G1187, G1188, G1189, G1190, G1191, G1192, G1193, G1194, G1195, G1196, G1197, G1198, G1199, G1200, G1201, G1202, G1203, G1204, G1205, G1206, G1207, G1208, G1209, G1210, G1211, G1212, G1213, G1214, G1215, G1216, G1217, G1218, G1219, G1220, G1221, G1222, G1223, G1224, G1225, G1226, G1227, G1228, G1229, G1230, G1231, G1232, G1233, G1234, G1235, G1236, G1237, G1238, G1239, G1240, G1241, G1242, G1243, G1244, G1245, G1246, G1247, G1248, G1249, G1250, G1251, G1252, G1253, G1254, G1255, G1256, G1257, G1258, G1259, G1260, G1261, G1262, G1263, G1264, G1265, G1266, G1267, G1268, G1269, G1270, G1271, G1272, G1273, G1274, G1275, G1276, G1277, G1278, G1279, G1280, G1281, G1282, G1283, G1284, G1285, G1286, G1287, G1288, G1289, G1290, G1291, G1292, G1293, G1294, G1295, G1296, G1297, G1298, G1299, G1300, G1301, G1302, G1303, G1304, G1305, G1306, G1307, G1308, G1309, G1310, G1311, G1312, G1313, G1314, G1315, G1316, G1317, G1318, G1319, G1320, G1321, G1322, G1323, G1324, G1325, G1326, G1327, G1328, G1329, G1330, G1331, G1332, G1333, G1334, G1335, G1336, G1337, G1338, G1339, G1340, G1341, G1342, G1343, G1344, G1345, G1346, G1347, G1348, G1349, G1350, G1351, G1352, G1353, G1354, G1355, G1356, G1357, G1358, G1359, G1360, G1361, G1362, G1363, G1364, G1365, G1366, G1367, G1368, G1369, G1370, G1371, G1372, G1373, G1374, G1375, G1376, G1377, G1378, G1379, G1380, G1381, G1382, G1383, G1384, G1385, G1386, G1387, G1388, G1389, G1390, G1391, G1392, G1393, G1394, G1395, G1396, G1397, G1398, G1399, G1400, G1401, G1402, G1403, G1404, G1405, G1406, G1407, G1408, G1409, G1410, G1411, G1412, G1413, G1414, G1415, G1416, G1417, G1418, G1419, G1420, G1421, G1422, G1423, G1424, G1425, G1426, G1427, G1428, G1429, G1430, G1431, G1432, G1433, G1434, G1435, G1436, G1437, G1438, G1439, G1440, G1441, G1442, G1443, G1444, G1445, G1446, G1447, G1448, G1449, G1450, G1451, G1452, G1453, G1454, G1455, G1456, G1457, G1458, G1459, G1460, G1461, G1462, G1463, G1464, G1465, G1466, G1467, G1468, G1469, G1470, G1471, G1472, G1473, G1474, G1475, G1476, G1477, G1478, G1479, G1480, G1481, G1482, G1483, G1484, G1485, G1486, G1487, G1488, G1489, G1490, G1491, G1492, G1493, G1494, G1495, G1496, G1497, G1498, G1499, G1500, G1501, G1502, G1503, G1504, G1505, G1506, G1507, G1508, G1509, G1510, G1511, G1512, G1513, G1514, G1515, G1516, G1517, G1518, G1519, G1520, G1521, G1522, G1523, G1524, G1525, G1526, G1527, G1528, G1529, G1530, G1531, G1532, G1533, G1534, G1535, G1536, G1537, G1538, G1539, G1540, G1541, G1542, G1543, G1544, G1545, G1546, G1547, G1548, G1549, G1550, G1551, G1552, G1553, G1554, G1555, G1556, G1557, G1558, G1559, G1560, G1561, G1562, G1563, G1564, G1565, G1566, G1567, G1568, G1569, G1570, G1571, G1572, G1573, G1574, G1575, G1576, G1577, G1578, G1579, G1580, G1581, G1582, G1583, G1584, G1585, G1586, G1587, G1588, G1589, G1590, G1591, G1592, G1593, G1594, G1595, G1596, G1597, G1598, G1599, G1600, G1601, G1602, G1603, G1604, G1605, G1606, G1607, G1608, G1609, G1610, G1611, G1612, G1613, G1614, G1615, G1616, G1617, G1618, G1619, G1620, G1621, G1622, G1623, G1624, G1625, G1626, G1627, G1628, G1629, G1630, G1631, G1632, G1633, G1634, G1635, G1636, G1637, G1638, G1639, G1640, G1641, G1642, G1643, G1644, G1645, G1646, G1647, G1648, G1649, G1650, G1651, G1652, G1653, G1654, G1655, G1656, G1657, G1658, G1659, G1660, G1661, G1662, G1663, G1664, G1665, G1666, G1667, G1668, G1669, G1670, G1671, G1672, G1673, G1674, G1675, G1676, G1677, G1678, G1679, G1680, G1681, G1682, G1683, G1684, G1685, G1686, G1687, G1688, G1689, G1690, G1691, G1692, G1693, G1694, G1695, G1696, G1697, G1698, G1699, G1700, G1701, G1702, G1703, G1704, G1705, G1706, G1707, G1708, G1709, G1710, G1711, G1712, G1713, G1714, G1715, G1716, G1717, G1718, G1719, G1720, G1721, G1722, G1723, G1724, G1725, G1726, G1727, G1728, G1729, G1730, G1731, G1732, G1733, G1734, G1735, G1736, G1737, G1738, G1739, G1740, G1741, G1742, G1743, G1744, G1745, G1746, G1747, G1748, G1749, G1750, G1751, G1752, G1753, G1754, G1755, G1756, G1757, G1758, G1759, G1760, G1761, G1762, G1763, G1764, G1765, G1766, G1767, G1768, G1769, G1770, G1771, G1772, G1773, G1774, G1775, G1776, G1777, G1778, G1779, G1780, G1781, G1782, G1783, G1784, G1785, G1786, G1787, G1788, G1789, G1790, G1791, G1792, G1793, G1794, G1795, G1796, G1797, G1798, G1799, G1800, G1801, G1802, G1803, G1804, G1805, G1806, G1807, G1808, G1809, G1810, G1811, G1812, G1813, G1814, G1815, G1816, G1817, G1818, G1819, G1820, G1821, G1822, G1823, G1824, G1825, G1826, G1827, G1828, G1829, G1830, G1831, G1832, G1833, G1834, G1835, G1836, G1837, G1838, G1839, G1840, G1841, G1842, G1843, G1844, G1845, G1846, G1847, G1848, G1849, G1850, G1851, G1852, G1853, G1854, G1855, G1856, G1857, G1858, G1859, G1860, G1861, G1862, G1863, G1864, G1865, G1866, G1867, G1868, G1869, G1870, G1871, G1872, G1873, G1874, G1875, G1876, G1877, G1878, G1879, G1880, G1881, G1882, G1883, G1884, G1885, G1886, G1887, G1888, G1889, G1890, G1891, G1892, G1893, G1894, G1895, G1896, G1897, G1898, G1899, G1900, G1901, G1902, G1903, G1904, G1905, G1906, G1907, G1908, G1909, G1910, G1911, G1912, G1913, G1914, G1915, G1916, G1917, G1918, G1919, G1920, G1921, G1922, G1923, G1924, G1925, G1926, G1927, G1928, G1929, G1930, G





## Fabrika ve Üretim Bölümleri



**Fabrika ve Üretim Bölümleri**









**VARAN**  
**POMPA**



Whatsapp Destek Hattı  
**0533 930 34 85**

**VARAN Tulumba San. ve Tic. Ltd. Şti.**

Çobançeşme Mah. Sanayi Cad. Çalışlar 1 Sok. No: 19  
Yenibosna-Bahçelievler-İstanbul-TÜRKİYE

Tel : (+90 212) 551 15 30 - 652 60 54 - 503 25 20 - 552 74 55

Fax : (+90 212) 552 97 69

E-mail : [varanpompa@varanpompa.com](mailto:varanpompa@varanpompa.com)

[www.varanpompa.com](http://www.varanpompa.com)